

elneos[®] connect

the lifetime experience



Das neue Arbeitsplatz- und Möbelsystem von *erfi*.



elneos[®] connect

the lifetime experience

Das neue Arbeitsplatz- und Möbelsystem von *erfi*.



elneos® connect

the lifetime experience

Inhalt	Seite
Das Arbeitsplatzsystem <i>elneos connect</i>	5-17
Systemerläuterung	18-53
Der Connector	18-23
Die Aluminiumprofile	24-25
Das L-Profil	26-27
Das Expandprofil 1	28-29
Das Expandprofil 2	30-33
Die erfi-Bridge (Brücke)	34-35
Die Höhenverstellung	36-37
Der Tischrahmen	38-39
Die Techkante alu-line	40-41
Die Arbeitsplatte ergo-line	42-43
Das 19"-Gerätecockpit	44-47
Die Beleuchtung	48-51
Das Containerprogramm	52-53

Inhalt	Seite
Bestellinformationen	54-87
Grundtische ohne Kabelklappe	54
Grundtische mit Kabelklappe 180°	55
Arbeitsflächen	55, 57
Grundtische mit versenkbarer Kabelklappe	56
" mit abgesenktem Versorgungsterminal	57
L-Profil	58-59
Ablageboards	60-61
Funktionsprofile für Ablageboards	62-63
LED-Arbeitsplatzleuchten	64-65
RGB-LED-Indikationsleuchte	66-67
19"-Tischaufbauten	68-69
19"-Cockpits	70-71
Expandprofil 1	72-73
Expandprofil 2	74-75
erfi-Bridge (Brücke)	76-77
Höhenverstellung	78-79
Containerprogramm	80-87
Rollcontainer	82
Hängecontainer	83
Standcontainer	84
19"-Container	85
PC-Container, PC-Wanne	85
Organisationselemente für Schubladen	86-87
Stichwortverzeichnis	88



Als Hersteller und Marktbegründer von technischen Arbeitsplatzsystemen für den Fachbereich Elektrotechnik und Elektronik entwickelte *erfi* bereits Ende der 50er Jahre Möbelsysteme für Elektroniklabore in der Industrie und der Ausbildung sowie für Büro und Kommunikation. Durch eine sehr hohe Fertigungstiefe im neuen Werk Freudenstadt garantieren wir Ihnen eine gleichbleibende Qualität. Auf über 8.600 m² produzieren wir alle Elektronikgeräte und Labormöbelsysteme selbst.

Durch intensive Forschungs- und Entwicklungsarbeit stellen wir Ihnen hier unsere neue Möbelserie *elneos connect* vor. Die formale Innovation wurde mit renommierten Designpreisen ausgezeichnet und die technische Sicherheit wurde GS-zertifiziert.



reddot
design award
winner 2013



product
design award
2014 ■



German
Design Award
WINNER 2014



Focus Open 2013
Silver



elneos[®] connect

the lifetime experience

Das neue Arbeitsplatz- und Möbelsystem *elneos connect* zeichnet sich durch umfassende Innovationen und zertifizierter Sicherheit aus. Das Profilsystem, der konstruktive Rahmen und die Arbeitsplatzbeleuchtung sind nur einige der neu entwickelten Elemente.

elneos connect bietet durch sein Basisprofil, dem L-Aluminiumprofil, welches weitere Profile für unterschiedliche Anwendungen aufnehmen kann, höchste Flexibilität. Das ausgefeilte Profilsystem ermöglicht unter anderem die Aufnahme und unterbrechungsfreie Führung von Kabelwerk, die Justierung der Arbeitshöhe über eine stabile Hydraulikhöhenverstellung sowie das Verbinden zu einer tischüberführenden Brücke.

All dies ist durch den sogenannten Connector möglich. Er verbindet die Rahmenkonstruktion mit dem Tisch und stellt die Profile frei von der reinen Tragefunktion. Der Connector ermöglicht die homogene Medienführung.

Die in Helligkeit, Lichtfarbe und Neigung anpassbare Arbeitsplatzbeleuchtung von *elneos connect* ist durch RGB-LED-Technologie und sensorischer Farbcodierung ein Highlight. Zusätzlich kann *elneos connect* frontseitig mit einem Indikationslicht ausgestattet werden, welches den Zustand des Tisches anzeigt.

Schlicht bis Komplex

the lifetime experience



Grundtisch *elneos connect*

- Expandprofil 1 (vertikal)
- Arbeitsplatte ergo-line (runde Ecken mit Radius 20 mm)
- Integrierte Kabelklappe
- Rollcontainer mit Touch-to-open-Technik
- Connectoren (auch in anderen Farben erhältlich)





Elektroniklaborarbeitsplatz Ablageboardtisch *elneos connect* mit 3 HE-Aluminiumkanal

- Expandprofil 1 (vertikal)
- Arbeitsplatte ergo-line (runde Ecken mit Radius 20 mm)
- Integrierte Kabelklappe und Kabelwanne
- 19"-/3 HE-Aluminiumkanal als Auflage für Ablageboard mit kapazitiv gesteuertem Gerätesystem *elneos five*
- Aluminiumfunktionsprofil Toplight an Ablageboardkante
- Integrierte RGB-LED-Leuchte
- RGB-Indikationslicht
- Rollcontainer mit Touch-to-open-Technik





Elektroniklaborarbeitsplatz Cockpittisch *elneos connect*

- Expandprofil 1 (vertikal)
- Frontseitige Tischkante mit neuer Techkante alu-line
- Integrierte Kabelklappe und Kabelwanne
- 19"-/3 HE-Gerätecockpit mit kapazitiv gesteuertem Gerätesystem *elneos five* und 19"-Gerätesystem *basic*
- Aluminiumfunktionsprofil Toplight an Cockpitunterkante
- Integrierte RGB-LED-Leuchte
- RGB-Indikationslicht
- Rollcontainer mit Touch-to-open-Technik







Montagetisch Ablageboardtisch *elneos connect*

- Expandprofil 1 (vertikal)
- Elektromotorische Höhenverstellung
- Frontseitige Tischkante mit neuer Techkante alu-line
- Integrierte Kabelklappe und Kabelwanne
- Connectoren in der dritten Ebene
- Unteres Ablageboard mit Aluminiumfunktionsprofil Toplight
- Integrierte RGB-LED-Leuchte
- RGB-Indikationslicht
- Stopperkante
- Funktionsnuten oben und unten
- Oberes Ablageboard mit Aluminiumfunktionsprofil Top
- Integrierte Stopperkante
- Funktionsnuten oben und unten
- Horizontales Aluminiumprofil mit Materialschalen
- Rollcontainer mit Touch-to-open-Technik



Elektroniklaborarbeitsplatz Cockpittisch *elneos connect*

- erfi-Bridge (grün), bestückt mit Gerätesystem *acto*
- Elektromotorische Höhenverstellung
- Frontseitige Tischkante mit neuer Techkante alu-line
- Integrierte Kabelklappe und Kabelwanne
- 19"-/3 HE-Gerätecockpit bestückt mit kapazitiv gesteuertem Gerätesystem *elneos five*
- Aluminiumfunktionsprofil Toplight an Cockpitfrontkante
- Integrierte RGB-LED-Leuchte
- RGB-Indikationslicht
- Rollcontainer mit Touch-to-open-Technik



1) Das Cockpit

Das Gerätecockpit ist durch seine oben und unten angebrachten Aluminiumprofile besonders leicht und für den Anbau von Systemkomponenten extrem flexibel.

2) Die Beleuchtung

Indikationslicht und Arbeitsplatzbeleuchtung sind mit Hochleistungs-RGB-LEDs ausgestattet. Sie geben eine optimale Ausleuchtung sowie die entsprechende Indikation über den Tischzustand.

3) Der Connector

Das zentrale Design- und Verbindungselement des Möbelsystems und ist ein entscheidender Vorteil für die Medienführung auf der Tischinnenseite. Der Connector verbindet Tischbein und Rahmenkonstruktion und führt dadurch Medien aller Art.

4) Die neue Techkante alu-line

Ein neu entwickelter, kompakter Aluminiumkern mit hochrobuster Kunststoffummantelung ermöglicht komplett neue Funktionen. Zwei von unten zugängliche Nuten ermöglichen die perfekte Anbindung von Schraubstöcken und eine Auffangrinne vermeidet das Herunterfallen von Kleinteilen.

Flexibel und Sicher

the lifetime experience



reddot
design award
winner 2013



if
produkt
design award
2014



German
Design Award
WINNER 2014



Focus Open 2013
Silver



GS
PROTECTOR

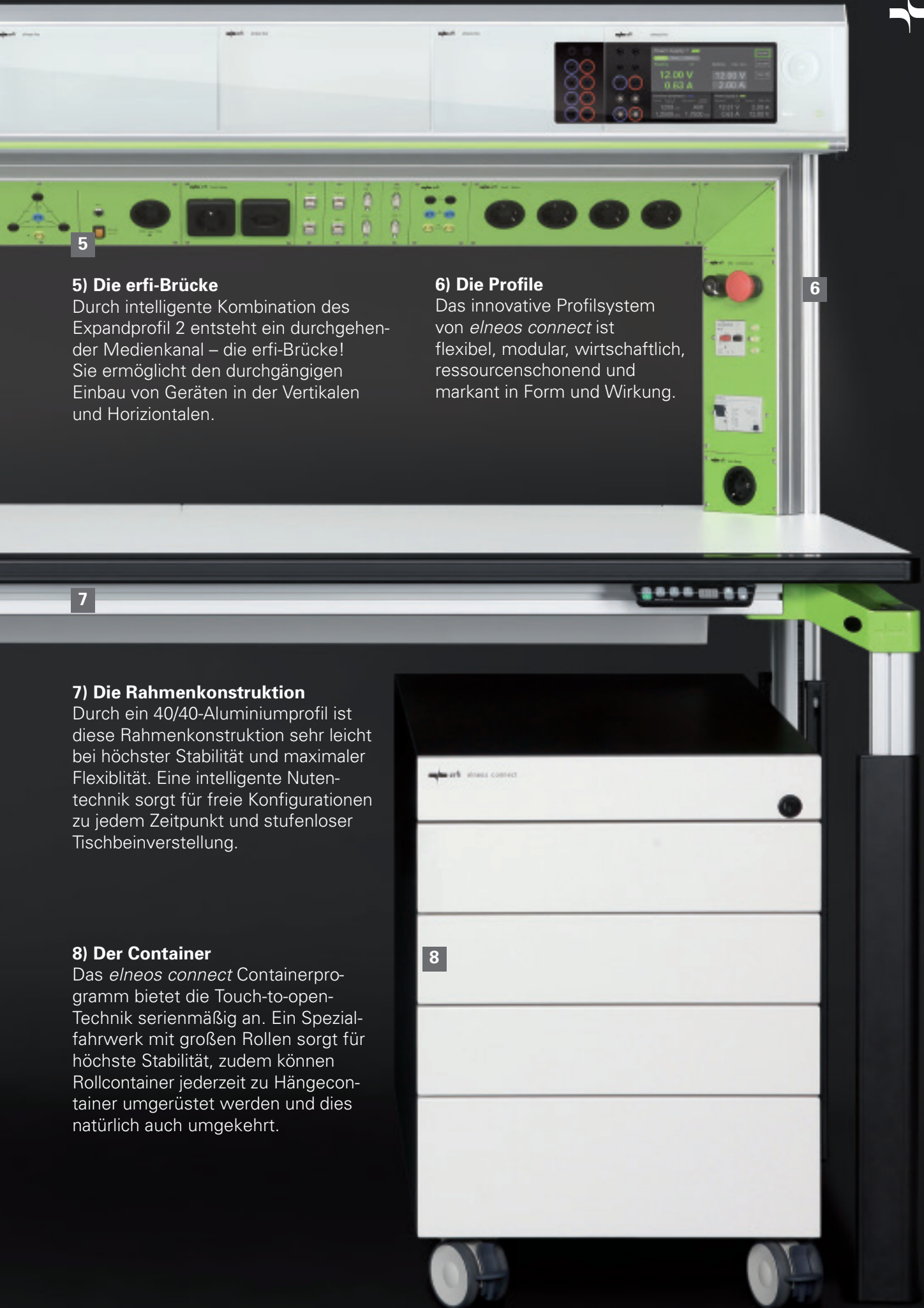

5

5) Die erfi-Brücke

Durch intelligente Kombination des Expandprofil 2 entsteht ein durchgehender Medienkanal – die erfi-Brücke! Sie ermöglicht den durchgängigen Einbau von Geräten in der Vertikalen und Horizontalen.

6) Die Profile

Das innovative Profilsystem von *elneos connect* ist flexibel, modular, wirtschaftlich, ressourcenschonend und markant in Form und Wirkung.

6

7

7) Die Rahmenkonstruktion

Durch ein 40/40-Aluminiumprofil ist diese Rahmenkonstruktion sehr leicht bei höchster Stabilität und maximaler Flexibilität. Eine intelligente Nutentechnik sorgt für freie Konfigurationen zu jedem Zeitpunkt und stufenloser Tischbeinverstellung.

8) Der Container

Das *elneos connect* Containerprogramm bietet die Touch-to-open-Technik serienmäßig an. Ein Spezialfahrwerk mit großen Rollen sorgt für höchste Stabilität, zudem können Rollcontainer jederzeit zu Hängecontainer umgerüstet werden und dies natürlich auch umgekehrt.

8



Intelligent und Außergewöhnlich

the lifetime experience

Der Connector

Als zentrales Bauteil zwischen Tischbein und Rahmen umfasst der Connector das L-Profil. Durch den Connector hindurch können neuartige Profile und dadurch Medien aller Art zwischen Tischrahmen und Tischbein geführt werden. Gleichzeitig lässt der Connector die Tischplatte schweben und verleiht dem System eine sehr hohe Stabilität. Stufenlos können die Tischbeine in der Tiefe verschoben werden und eine serienmäßige Höhenanpassung ist damit ebenso gewährleistet.

Der Connector

Durchgängige Medienführung auf der Tischinnenseite

Der Connector ist das Herzstück des Möbelsystems *elneos connect* und erlaubt eine unterbrechungsfreie Medienführung zwischen Tischbein und Tischrahmen vom Fußboden bis zu allen Systemkomponenten. Medien aller Art können durch verschiedene Zusatzprofile auf der Innenseite durchgängig geführt werden. Auch die Clipsprofile (Expandprofile) mit einer Drehfunktion zum Öffnen werden durch den Connector unterbrechungsfrei geführt und sorgen so für eine innovative Medienführung.

Stufenlose Tiefenverstellung der Tischbeine

Der Connector sorgt im Zusammenspiel mit dem Aluminiumuntergestell dafür, dass alle Tischbeine stufenlos und variabel in jede gewünschte Tiefenposition verschoben werden können. Damit finden weitere Personen an einem Arbeitstisch bequem Platz.

Wandelbare Tischfußkombinationen

Durch die stufenlose Verstellung können die Tischbeine auf das exakt gewünschte Maß eingestellt werden. Es wird möglich 4-Fuß-, C-Fuß- und T-Fuß-Tische wandelbar zu gestalten. Aus einem C-Fuß-Tisch wird z.B. leicht ein T-Fuß oder ein 4-Fuß-Tisch und ebenso umgekehrt.

Schwebende Tischplatte

Durch die geschwungene Form des Connectors nach oben scheint die Tischplatte mit dem Rahmen über den Tischbeinen zu schweben. Ein wesentlicher Vorteil ergibt sich durch die frei werdende Tischkante, die unter anderem Auffang- und Werkzeugschalen sowie der Medienführung Platz bietet. Durch die Form des Connectors liegt der unterbaute Aluminiumrahmen zurückgesetzt und aufgenommene Komponenten stören nicht.

Individuelle Höhenanpassung der Arbeitsfläche

Der Connector erhöht die Ergonomie, da er durch die stufenlose Vertikalverschiebung des L-Profils eine individualisierte Arbeitshöhe ermöglicht.

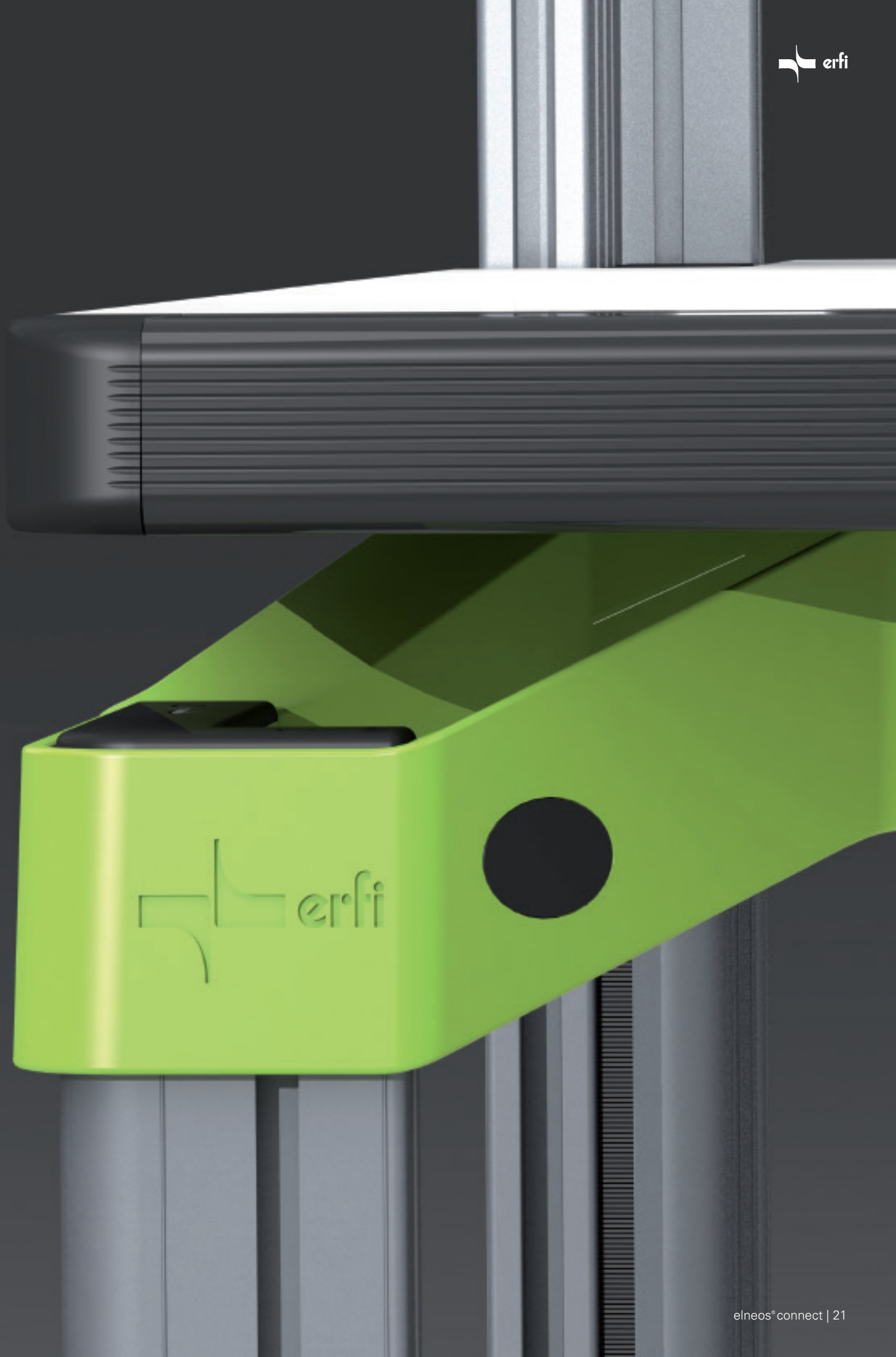

Die Farben des Connectors

Farboberflächen der Connectoren – Die neuen Farbindikatoren

Auch bei der Farbgebung setzt *elneos connect* neue Maßstäbe. Die Farbindikation wird durch die Connectoren übernommen. Die innovativen Connectoren werden serienmäßig in einem frischen und modernen Grünton nach dem RAL-DESIGN-System (Nr. 1107070) gepulvert.

Ganzheitliche Farbindikation: grün – weiß – schwarz – verchromt

Nicht nur das Möbelsystem *elneos connect* erhält durch die neuen grünen Connectoren eine frische und moderne Ausstrahlung. Auch das neue Gerätesystem *elneos five* besticht durch eine durchgängig konsequente und bedienerfreundliche Optik, die in vielen Bereichen in dem frischen und neuzeitlichen Grün gehalten ist. Die Farben des RAL-DESIGN-Systems erfüllen die höchsten Ansprüche von *elneos connect* und *elneos five*.

Die moderne Farbgebung und die feine farbliche Abstimmung zwischen Möbel- und Gerätesystem spielten bei der Entwicklung eine außerordentlich wichtige Rolle. Aufgrund der gleichzeitigen Entwicklung beider Systeme konnte die Farbgebung zwischen Möbel- und Gerätesystem aufeinander abgestimmt werden. Damit bilden *elneos connect* und *elneos five* eine homogene Einheit. Die modernen Farboberflächen des Connectors verleihen jeder Einrichtung Ihren individuellen Charakter, ohne dabei aufdringlich zu wirken. Die eloxierten Aluminiumstrangpressprofile von *elneos connect* ergänzen den edlen Charakter des Gesamtsystems.

Auch die alternativ erhältlichen Farben reinweiß (RAL Nr. 9010) und graphit-schwarz (RAL Nr. 9011) sind im Gerätebereich wiederzufinden, so dass bei jeder Farbe eine perfekte Einheit gebildet wird. Für den kommunikativen Office-Business-Bereich steht eine edle hochglanzverchromte Ausführung zur Verfügung. Auf Wunsch werden die Connectoren natürlich auch in Ihrer Unternehmensfarbe geliefert.



Standardfarbe elneos-grün
(RAL DESIGN 1107070),
Bestellnr. ELCC1



Alternativfarbe reinweiß
(RAL 9010), Bestellnr. ELCC2



Alternativfarbe graphitschwarz
(RAL 9011), Bestellnr. ELCC3



Alternativfarbe hochglanzverchromt,
Bestellnr. ELCC4

Leicht und Funktional

the lifetime experience

Die Profile

Die Möbelserie *elneos connect* bietet mit ihrem ausgefeilten Profilsystem aus Aluminium völlig neue Kombinationsmöglichkeiten. Basis des Profilsystems ist das L-Profil. Dieses Basisprofil wird mit weiteren Profilformen, den Expandprofilen und dem Teleskopprofil ergänzt und gibt *elneos connect* absolute Flexibilität und Freiheit.

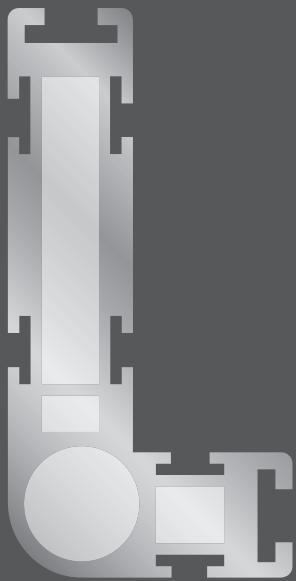

L-Profil

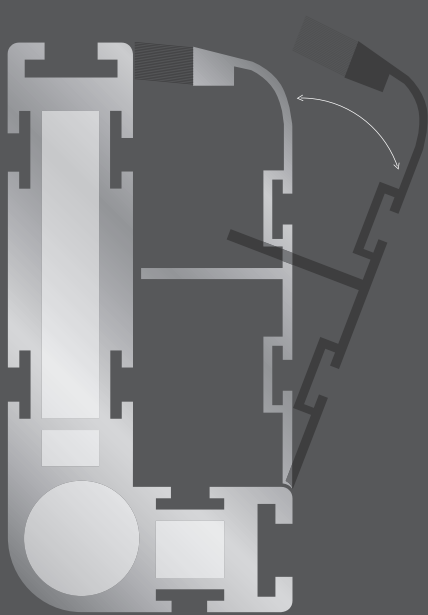

L-Profil mit Expandprofil 1

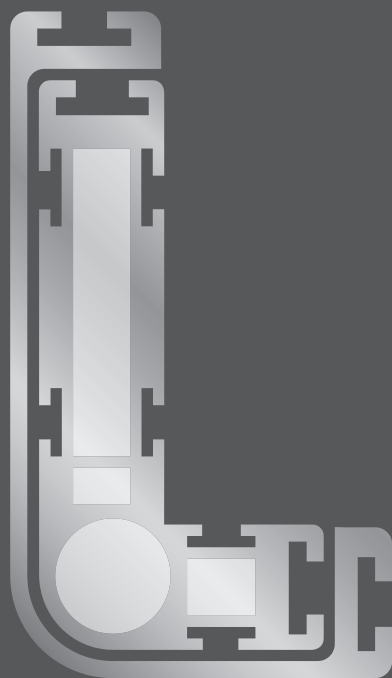

L-Profil mit Teleskopprofil

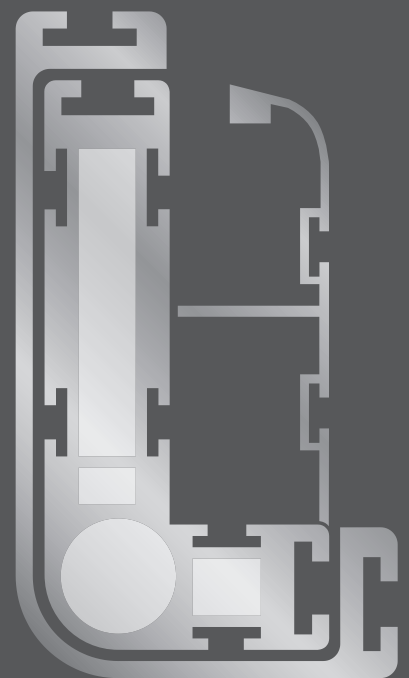

L-Profil mit Expandprofil 1
und Teleskopprofil

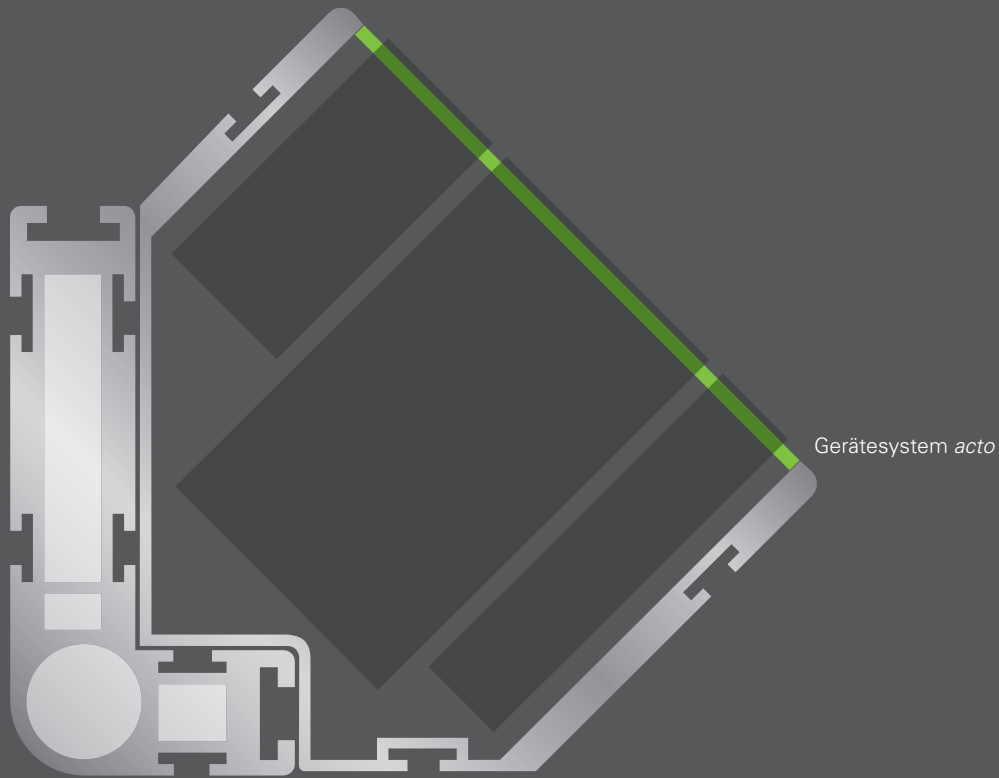

L-Profil mit Expandprofil 2,
Frontplatte und Gerätesystem *acto*

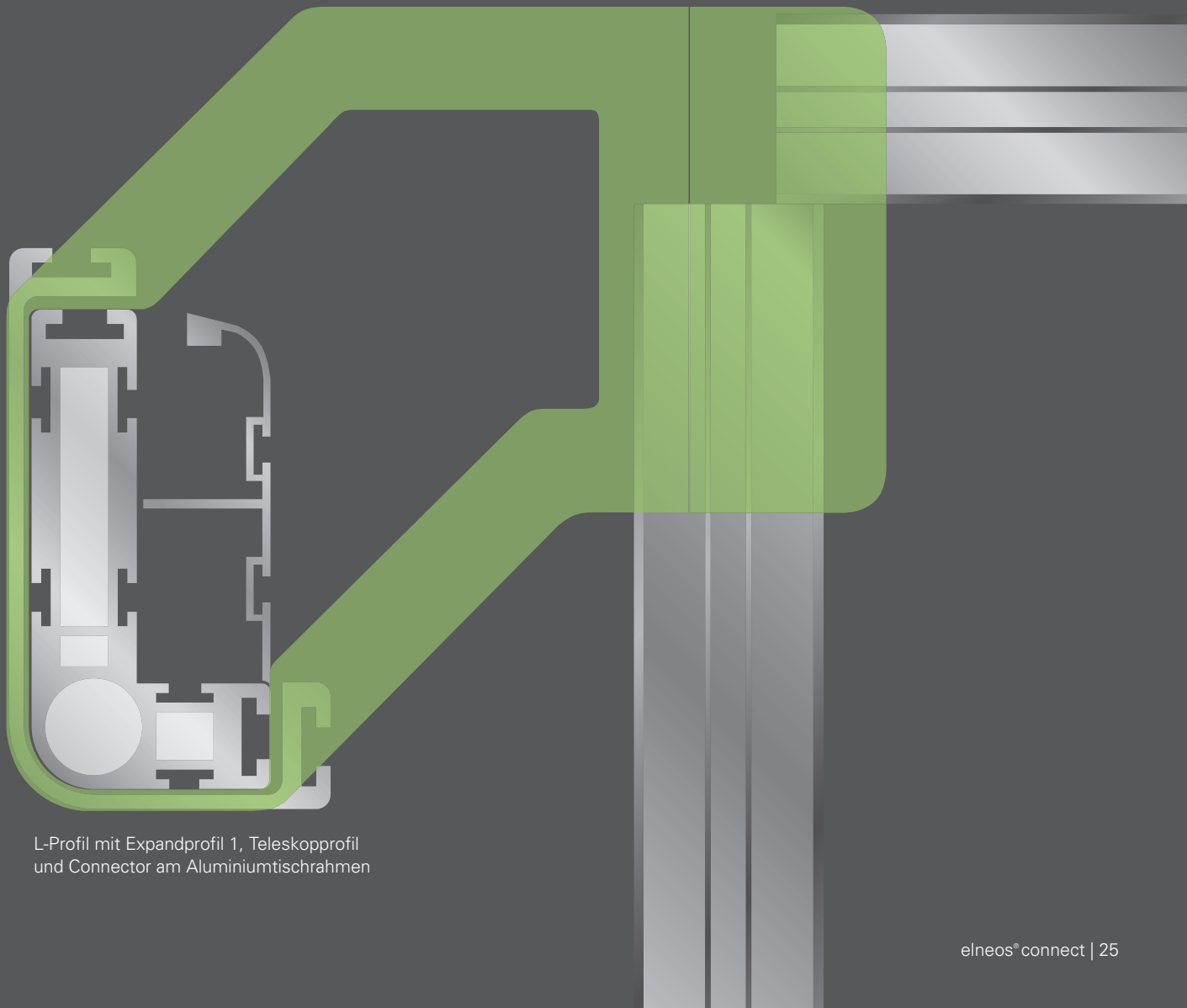

L-Profil mit Expandprofil 1, Teleskopprofil
und Connector am Aluminiumtischrahmen

Das L-Profil

Als Basis des gesamten Profilsystems dient ein Aluminiumprofilfuß, welcher in L-Form ausgeprägt ist. Dieses Profil besitzt durch seine Form zwei Schenkel die wiederum verschiedene Profile aufnehmen können. Alle sogenannten Expandprofile und das Teleskopprofil sind für die Montage an der Innen- und Aussenseite des L-Profiles genau abgestimmt und geben dem Profilsystem zahlreiche Erweiterungsmöglichkeiten.

Langer Schenkel

Der lange Schenkel besitzt zwei Kabelkammern wobei durch beide Daten- und Netzleitungen sowie Druckluftleitungen geführt werden können. Eine runde Kammer dient außerdem der Aufnahme hydraulischer Zylinder für höhenverstellbare Tische. Zudem bietet der lange Schenkel die Aufnahmemöglichkeit für einen Fußhöhenversteller, um Bodenunebenheiten auszugleichen, sowie eine zusätzliche Hohlkammer zur Aufnahme von Zapfen zur Profilverlängerung.

Der Schenkel besitzt fünf T-Nuten, von denen sich eine Nut auf der Stirnfläche des L-Profiles befindet. Zwei Nuten sind jeweils an der Außen- und Innenseite des Profils angebracht und ermöglichen die Ankopplung weiterer Profilsystemkomponenten. Eine auf der Innenseite angebrachte Clipsnut dient dem Einrasten eines schwenkbaren Aluminiumkanales. Dieser Aluminiumkanal ist so ausgeformt, dass er bündig mit der Gesamtform des L abschließt.

Kurzer Schenkel

Der kurze Schenkel besitzt an allen drei offenen Seiten jeweils eine T-Nut und durch die innenliegende Hohlkammer kann ein Zapfen zur Profilverlängerung eingebracht werden.

Das Expandprofil 1

Eine der vielen möglichen Ergänzungen zum L-Profil bei *elneos connect* ist das Expandprofil 1. Dieses Profil wird auf der Innenseite aufgeclipst und kann durch ein intelligentes Drehscharnier jederzeit aufgeschwenkt werden. Es handelt sich dabei um ein Aluminiumprofil zur weiteren Aufnahme von Kabeln und Elektrokleingeräten wie beispielsweise Datendosen oder Druckluftkupplungen. Zusätzlich besitzt das Profil auf der Innenseite zwei T-Nuten, die wiederum eine Aufnahme beliebiger Systemkomponenten zulassen. Steckdosenleisten lassen sich ganz einfach auf der Innenseite montieren.

Sinnvolle Ergänzung zum L-Profil

Wird das Expandprofil und das L-Profil verschlossen, sieht man dem gesamten Fuß seine innere Komplexität nicht an. Das Expandprofil 1 kann über ein Ergänzungsdrehprofil, das die Aufgabe eines Scharniers übernimmt, immer wieder leicht geöffnet und verschlossen werden.

Im verschlossenen Zustand bildet es mit dem L-Profil zusammen einen geschlossenen Raum und stellt durch seine Struktur zwei weitere Kammern zur Verfügung. Die vordere Kammer besitzt eine Bürstenleiste auf der Stirnseite, so dass Messkabel, Datenleitungen oder Netzleitungen elegant und ohne Quetschstellen dem Anwender frontseitig zugeführt werden können.

Ein integrierter Trennsteg im Inneren des Profils führt dazu, dass die Kammern eine sichere Trennung unterschiedlicher Medien garantieren.

Geniale Flexibilität

1. Eine unterbrechungsfreie Medienführung auf der Tischinnenseite.
2. Der Connector erlaubt das Aufklappen dieses Expandprofils.
3. Das Expandprofil kann durchgehend oder separat montiert werden.



Das Expandprofil 2

Vertikal

Alternativ zum Expandprofil 1 kann ein größeres Profil auf der Innenseite des L-Profiles aufgebracht werden – das Expandprofil 2. Dieses Profil dient zur Integration von elektronischen Geräten mit größerer Bautiefe wie etwa Sicherheits- und Schalteinheiten, Steckdosen oder Generatoren. Das Profil kann einseitig oder zweiseitig am L-Profil befestigt werden. Durch die vertikale Verwendung des Expandprofils 2 kann teilweise auf horizontale Aufbauten oder Cockpits verzichtet werden. Das Profil ist so groß, dass es tiefere Bauelemente wie 3-phasige Sicherungsautomaten oder Motorschutzschalter aufnehmen kann. Der Vorteil – die Bauelemente sind immer erreichbar und müssen nicht in verdeckten Kabelwannen installiert werden.

Einsatz in der Vertikalen

Das Profil besitzt 6 T-Nuten, von denen vier nach außen und zwei nach innen gerichtet sind. An der Frontseite ist das Profil offen und kann Geräte der Serie *acto* aufnehmen. Der Aufnahmewinkel mit 45° hält damit die eingebauten Geräte in einer für den Benutzer ergonomischen Position. An der Frontseite bildet eine eingearbeitete Nut die Aufnahme für eine 19“-Gewindeleiste, an der die Einsatzplatten angeschraubt werden. Die inneren Nuten dienen zur Aufnahme von Hutschienen, Buchsen, Steckern oder Elektroinstallationsmaterial.

Drei Räume in einem Profil

Durch verteilt angebrachte Nuten können mehrere Trennflächen angebracht werden und es entstehen bis zu drei getrennte Räume. Diese Räume führen Medien ohne Übersprechverhalten und ohne die gesamte Einbautiefe zu beeinflussen.

Seitliche Anbindung von Systemkomponenten

Das Profil ist formal so gestaltet, dass es von vorne gesehen an der Außenseite schräg nach innen verläuft. Diese Form eröffnet an der Außenseite des Profils einen Freiraum auf der Tischplattenebene, der die Anbindung von Schwenkarmen für Monitore oder Schwenkleuchten bietet.

erfi Safety - and Switching Unit

Off
On

MS16

Stop Start

L1
L2
L3

ABL SURSUM
MS16
L 10/15A
L 10/15A
TEST
CE

ABL SURSUM
PCCB-8P4303
-230/400V
L 500A
P
TEST
CE

erfi Insulation Transformer

230V / max. 100VA

prim.

Off
On

Das Expandprofil 2

Vertikal und Horizontal

Durch die Kombination des Expandprofil 2 in vertikaler und horizontaler Richtung kann eine Brücke von links nach rechts über den Tisch gespannt werden. Diese Brücke trägt Aufbauten wie Cockpits oder Ablageboards, lässt eine modulare Bestückung von Geräten der Serie *acto* zu sowie die Kabel- und Medienführung innerhalb des Profils.

Intelligente Schräge im horizontal eingebauten Zustand

Horizontal eingebaut ermöglicht das Profil durch seine 45°-Schräge eine frontseitig ergonomische Integration von Geräten. Horizontal und vertikal entsteht durch den Gehrungsschnitt eine komplett neue, zusammenhängende Einheit – die erfi-Bridge.

Die erfi-Bridge

1. ermöglicht durchgehende Leitungsführung,
2. ist auf jeder Funktionsebene einbaubar und nachrüstbar,
3. kann Komponenten an jeder Position aufnehmen,
4. nimmt auch tiefe Bauteile auf,
5. schottet im Inneren elektromagnetische Strahlung ab,
6. kann als Standalone-System aufgebaut werden,
7. kann das vertikale Profil bis zum Boden fortführen,
8. Frontplattenfarbe ist frei wählbar (serienmäßig natureloxiert),
9. hält ebenso aufgelegte Boards und Cockpits.



Die erfi-Bridge







Die Höhenverstellung

Höhenverstellung durch das Teleskopprofil

Das neuartige Teleskopprofil mit Funktionsnuten sorgt für vorteilhafte Stabilität. Dieses Profil wird dann integriert, wenn eine elektromotorische oder mechanische Höhenverstellung gewünscht ist. In jedes L-Profil wird dabei ein Hydraulikzylinder eingesetzt und insgesamt vier Hydraulikzylinder heben die gesamte Tischkonstruktion an. Das Teleskopprofil passt sich dem L-Profil an und bildet mit ihm eine hochstabile Teleskopführung. Wenn die Hydraulikzylinder ausfahren, bleiben die Teleskopprofile am Boden stehen und Zylinder sowie Kabel sind unsichtbar.

Stabile und kompakte Höhenverstellung mit Zusatzfunktion

Das Teleskopprofil besitzt auf den Stirnseiten jeweils eine T-Nut. Damit können PC-Wannen oder weitere Systemkomponenten adaptiert werden.

Große Hublängen mit hohen Hebelasten

Durch den Einsatz des Teleskopprofils werden große Hublängen mit hohen Hebelasten wirtschaftlich möglich, da die Führung vom Hubzylinder auf das Teleskopbein übertragen wird. Durch unsere langjährige Erfahrung mit elektromotorisch höhenverstellbaren Tischen und unsere GS-zertifizierten Systeme gestalten wir den Markt. Mit Tischlasten von bis zu 600 kg rangieren wir Hublängen von 280 mm bis 500 mm auf eine Höhe von 1300 mm.

Entscheidend besser

Das neue Teleskopprofil sorgt mit seinem Formschluß für eine besondere Stabilität und ermöglicht gleichzeitig den Einbau von neuen und innovativen Kompaktzylindern, die eine Hublänge bis ca. 500 mm erlauben. Überlegene Stabilität bei gleichzeitig außergewöhnlich großer Hublänge und Hubkraft (bis 600 kg) sind entscheidende Produkteigenschaften, die mit der von *erfi* entwickelten Teleskoptechnologie erreicht werden kann.



Leicht, Hochstabil und

the lifetime experience

***elneos connect* = Vollaluminiummöbel**

elneos connect ist das Vollaluminiummöbelsystem in der Branche der Elektroniklabor-tische. Konsequenterweise wurde nahezu bei allen Bauteilen, somit auch beim Rahmen, das zeitgemäße Material Aluminium eingesetzt und dies macht *elneos connect* zum Leichtgewicht.

Die Umsetzung in Aluminium bringt neben vielen Zusatzfunktionen eine Gewichts-einsparung von über 30% im Vergleich zu bisherigen Systemen. Die Handhabbarkeit des Systems vereinfacht sich um ein Vielfaches und für Unternehmen und Aus-bildungseinrichtungen ist die Möglichkeit der schnellen Raumanpassung an neue Anforderungen ein entscheidender Faktor.

Perfekte Andockstation

Der Aluminiumfunktionsrahmen ist aus einem hochstabilen 40x40 mm großen Alu-miniumprofil gefertigt, welches auf jeder Seite eine T-Nut besitzt. Dies garantiert die stufenlose Tiefenverstellung der Tischbeine und durch die seitlichen Nuten können beliebig weitere Systemelemente montiert werden.

Hängecontainer, PC-Wannen oder Kabel-wannen lassen sich nachträglich an jeder Stelle montieren. Die mit dem Aluminium-rahmen verbundene Gewichtsersparnis ist insbesondere während der Aufbauphase oder bei Umzugsphasen ein entschei-dender Vorteil. Die speziell entwickelte Profil-struktur ist zudem für Schwerlasten entwickelt und bietet sehr hohe Stabilität!



... Wandelbar

Stufenloses Anpassen

Alle Zargen können für ein stufenloses Adaptieren von Kabelkanälen aller Art und Schubladencontainern verwendet werden. Aufgrund der geschwungenen Form des Connectors entsteht zwischen Tischplattenunterseite und Connector ein Freiraum, der sinnvoll für die Anbringung von Halterungen verwendet werden kann.

Die gewonnene Tiefenvariabilität ermöglicht zum einen eine extreme Beinfreiheit und zum anderen eine hohe Flexibilität des Rahmens für weitere Fußstellungen.

Intelligente Verbindungstechnologie

Durch neu entwickelte Verbinder können Längs- oder Quorzargen elegant eingesetzt werden. Ebenso sind z.B. Längszargen leicht in Ihrer Position verschiebbar, um zusätzlichen Freiraum für Kabelkanäle oder sonstige Systemkomponenten zu schaffen. Der *elneos connect* Tischrahmen ist mit dieser Flexibilität jedem Stahlrahmen überlegen.

Die neue Konstruktion zeichnet sich somit besonders durch ihre Anpassungsfähigkeit und Wandelbarkeit aus.

Die Techkante alu-line

Die neue freiliegende belastungsfähige Techkante alu-line ist mit zwei T-Nuten und einer Rinnenfunktion ausgestattet. Schraubstöcke und andere Komponenten können so verdrehsicher befestigt werden. Die frontseitig integrierten Riffelungen schützen die Kleidung vor Verschmutzung und eine hochstabile Kunststoffummantelung schützt den Grundkörper.

Ergonomische Bestleistung

Die neu entwickelten Abdeckkappen besitzen eine Rundung mit einem Radius von 20 mm. Damit werden alle Tischecken abgerundet und sind haptisch angenehm. Der enge Radius von 20 mm ist auch bei Tischreihen ideal und garantiert eine verlängerte Lebensdauer Ihrer Einrichtung.



T-Nuten und Rinnenfunktion

Die auf der Unterseite integrierten T-Nuten dienen zur Anbindung von Systemkomponenten wie beispielsweise Ablageschalen oder Materialschütten. Die Kante ist zudem so ausgeführt, dass ein Schraubstock verdrehsicher angebunden werden kann, ohne dabei die Tischplatte zu beschädigen. Das Kantenprofil besitzt auf der Oberseite eine leichte Vertiefung, so dass Kleinmaterial wie Schrauben, Werkzeug oder Schreibutensilien nicht herunterfallen können.

ESD-Ausführung

Die Kunststoffummantelung der Techkante ist bei den leitfähigen Labortischen auch in ESD-Ausführung ausgestattet. Ein zusätzlich entwickeltes Werkzeug garantiert perfektes Fließverhalten während des Herstellungsprozesses.



Die Arbeitsplatte ergo-line

Bei der Entwicklung der Arbeitsplatte ergo-line wurde insbesondere Wert auf Ergonomie gelegt. Die vordere linke und rechte Ecke der Arbeitsfläche wurde abgerundet und korrespondiert mit dem Radius des darunterliegenden Connectors.

Die Kurve ist eine Linie!

Durch die ergonomischen Rundungen wird ein Anstoßen vermieden und das Verletzungsrisiko ist vollständig gebannt. In Ausbildungseinrichtungen und industriellen Laboren ist dies von besonderer Bedeutung. Gleichzeitig ist die Tischplatte durch den engen Radius an dieser Stelle gegen Schlag besonders geschützt.

Das Kantenband wird bei dieser Arbeitsplatte an einem Stück maschinell aufgebracht und nicht unterbrochen! Es handelt sich um eine Dickkante mit hoher Schlagfestigkeit. Durch speziell ausgestattete CNC-Fräszentren mit angepassten Bekantungsaggregaten kann dieser besondere Radius realisiert werden.

Tischreihen und Einzeltische

Nicht nur bei Einzeltischen sondern auch bei Tischreihen ist der enge Radius von 20 mm ideal. Die Tischplatte wird unangreifbar und sorgt für lange Lebensdauer und Freude an Ihrer Laboreinrichtung.

Das neue Dekor frontweiß verleiht dem System einen edlen Charakter und die angemessene Eleganz.



Das 19"-Gerätecockpit

Das Gerätecockpit von *elneos connect* zeichnet sich durch umfangreiche Neufunktionen aus – Aluminiumprofile, Rammschutz, T-Nuten, verdeckter Kabelraum und einem von aussen unsichtbaren, schwenkbaren und adaptiven Beleuchtungskonzept mit energiesparender RGB-LED-Technologie sowie einem integrierten Indikationslicht.

elneos five, highlab und basic

Das Gerätecockpit dient zur Aufnahme des neuen 19"-Gerätesystems *elneos five*. Die Kompaktheit der neuen Geräte von *elneos five* ermöglicht deutlich reduzierte Bautiefen (260 mm). Selbstverständlich sind die Cockpits mit jedem normgerechten 19"-Gerätesystem kompatibel. Die bekannten 19"-Geräteserien *highlab* und *basic* fügen sich nahtlos neben die neue kapazitiv gesteuerte Geräteserie *elneos five* ein. Die Glasgerätefront von *elneos five* wurde farblich genau darauf abgestimmt.

Indikationslicht

Das Indikationslicht informiert Sie zu jedem Zeitpunkt über den Zustand Ihres Labortisches. Über die gesamte Breite des Gerätecockpits oder des Ablageboards werden Sie mittels eines speziell entwickelten RGB-Lichtbandes informiert. Bei gefährlichen Zuständen reagieren Sie so umgehend und richtig. Ein weiterer Meilenstein, die Sicherheit am Arbeitsplatz zu optimieren.

Profile erleichtern den Aufbau

Das Cockpit besitzt an der oberen und unteren Cockpitseite Aluminiumfunktionsprofile, welche nun die Aufnahmemechanik für die 19"-Einschübe bildet. Besonders das neue Gerätesystem *elneos five* bildet die perfekte Ergänzung zur Möbelserie *elneos connect*. Zur Aufnahme von Einschüben müssen keinerlei Veränderungen vorgenommen werden und es kann jederzeit flexibel umgerüstet werden.





12.00 V
0.63 A

Function-Generator 2
Carrier Modulation
1200 mV AM
1.2500 kHz 1.7500 kHz
Power Supply Reading
12.01
0.63

erfi Safety - and Switching Unit

Off
On

ABL SURSUM
MS16
Stop Start
L1
L2
L3

Unsichtbare RGB-LED-Schwenkleuchte

Das untere Aluminiumprofil des Gerätecockpits (Toplight) nimmt die neu entwickelte RGB-Schwenkleuchte vollständig auf, die sowohl RGB-LEDs als auch weiße LEDs besitzt. Die RGB-LED-Leuchte ist schwenkbar, mittels modernen Sensoren dimmbar und die Lichtfarbe veränderbar. So lässt sich eine für Sie ideale Arbeitsatmosphäre einstellen.

Profilüberhöhung an der Oberseite

Das obere Profil (Top) besitzt an der Oberseite eine Überhöhung, die bei Cockpits und Boards einen Abrutschschutz bildet und gleichzeitig als Schlagschutz fungiert.

Integrierte T-Nuten zum Andocken

Durch eine integrierte T-Nut wird die Möglichkeit geschaffen, auf den Deckplatten des Cockpits Systemkomponenten anzudocken. So können Halterungen und Trennbleche über einen Nutenstein horizontal an jeder Stelle adaptiert werden, die als Buchstützen oder dergleichen verwendet werden. Das Aluminiumprofil an der Unterseite besitzt ebenfalls T-Nuten für weitere Anbindungsmöglichkeiten von Systemkomponenten wie Ablageschalen, Geräteplattformen oder Schwenkarmen.

Einfache Anbindung zu Nachbarcockpits

Das obere Profil ermöglicht die Aufnahme von umfangreichen Netz-, Daten- und Messleitungen. Damit wird auf dieser Ebene im Profilverinneren die Kabel- und Medienführung zwischen zwei nebeneinander liegenden Tischen ermöglicht. Die Durchverdrahtung von nebeneinanderliegenden Cockpits kann somit über diesen Kabelraum problemlos realisiert werden, ohne daß Kabel auf der Cockpitrückseite den Zugang einschränken.



Control panel featuring a digital display and several buttons. The display shows the following information:

- Power Supply 1
- Reading: 12.00 V, 0.63 A
- Function-Generator 2
- Carrier: 1200 kHz
- Modulation: 1.2500 kHz

The panel includes a 3x2 grid of buttons (top row: blue and red; middle row: blue and red; bottom row: four gold) and four gold connectors below the buttons.

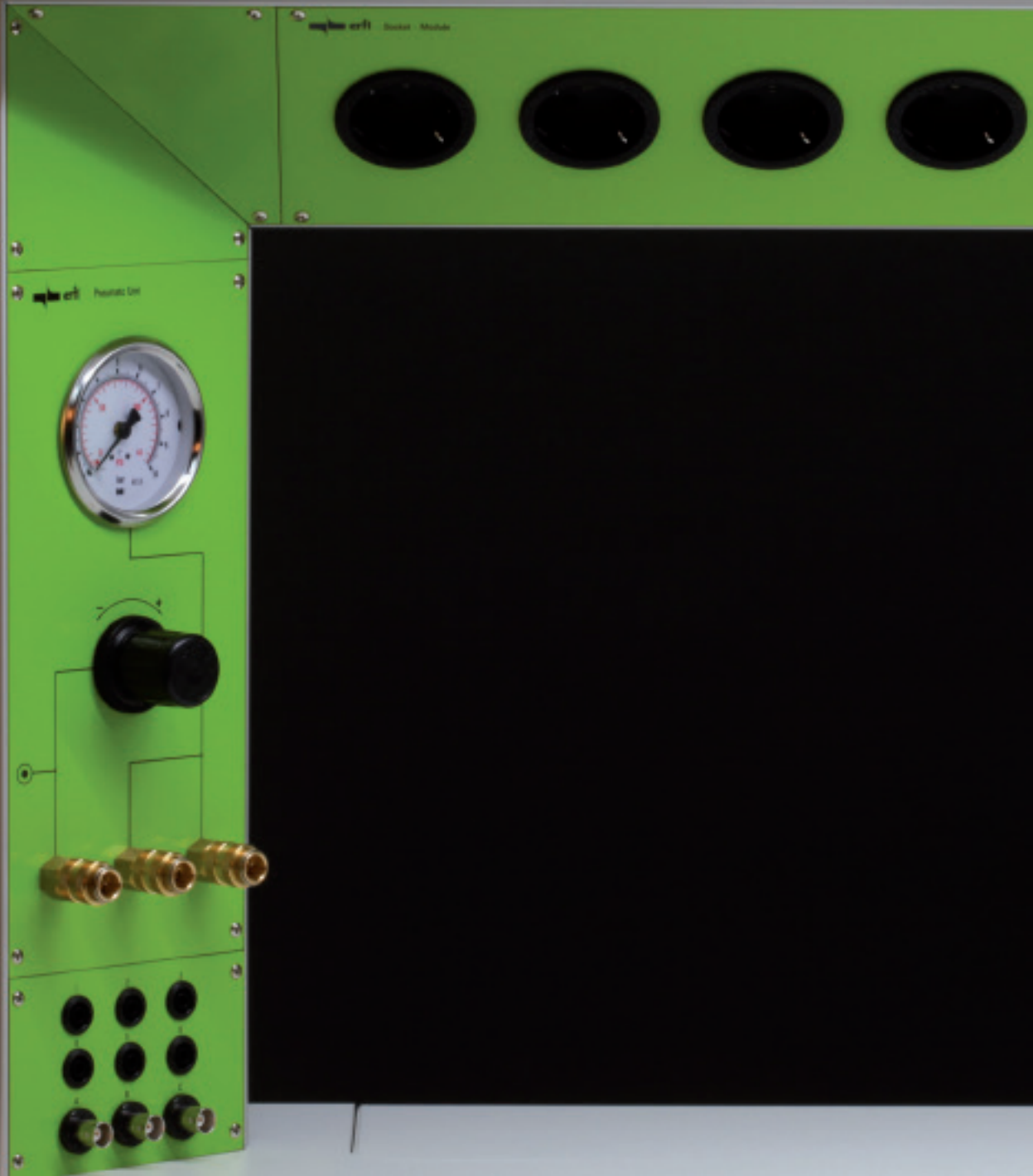
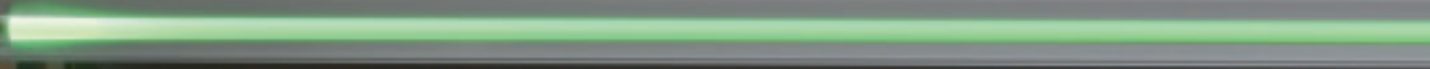

Front panel of the device, primarily green. It features:

- Four black circular ports at the top.
- A pressure gauge labeled "Pressure Unit" with a scale from 0 to 10.
- A black rotary knob with a curved arrow indicating rotation.
- Three gold-colored connectors.
- A 3x3 grid of black ports at the bottom.
- Three gold-colored connectors at the bottom.

Die Beleuchtung

In der Eigenentwicklung der Beleuchtung von *elneos connect* wurde die aktuellste LED-Technologie berücksichtigt. Am unteren Profil Toplight des Cockpits ist frontseitig in einer Rundnut das Indikationslicht eingebracht sowie eine unsichtbare und schwenkbare RGB-LED-Arbeitsplatzausleuchtung.

Indikationslicht

Bei dem Indikationslicht handelt es sich um einen Spezial-LED-Lichtleiter, der wahlweise als Signalindikator oder Ambientelicht betrieben werden kann. Fließende Farbübergänge sowie Blinkfunktionen sind ebenso möglich. In der Ausbildung und in der Industrie ist die Signalisierung des Tischzustandes von großer Wichtigkeit:

- grün = Alles i.O. und Tisch ist eingeschaltet,
- rot = Gefahr, z.B. Grenzwerte überschritten,
- gelb = Geräte mit Kleinspannung sind freigeschaltet,
- blau = Geräte mit Kleinspannung und Niederspannung sind freigeschaltet;

Arbeitsplatzausleuchtung

Im unteren Profil ist das schwenkbare RGB-LED-Arbeitslicht für den Tisch unsichtbar untergebracht. Dieses Licht wird über leistungsstarke RGB-LEDs sowie weiße Hochleistungs-LEDs gesteuert. Das Licht kann in seiner Halterung geschwenkt werden, es ist dimmbar und es können beliebige Lichtfarben eingestellt werden. Die Leuchte kann mit dem Aluminiumprofil Toplight an jedem Ablageboard montiert und mit dem Schwenkeinsatz nachgerüstet werden – dadurch ist der Arbeitsplatz immer optimal ausgeleuchtet.

Ein weiteres Plus ist die Anpassung der Lichtfarbe auf die aktuelle Tageslichtsituation, sowie das Vermeiden von Schatten. Die neue Leuchte ist ausserdem als Einzelleuchte einsetzbar und alternativ auch nur mit weissen LEDs erhältlich.



Hell und Klar

the lifetime experience

Premium-Lichtqualität

- Leuchte mit Hochleistungs-RGB-LEDs sowie mit weißen Premium-LEDs
- Serienmäßig mit berührungslosen Sensoren für Dimmung und Lichtfarbeinstellung
- Regelung des gewünschten Lichtklimas in kürzester Zeit durch Memoryfunktion
- RGB-LEDs und weiße LEDs sind unabhängig voneinander regelbar
- Unsichtbar in Toplight-Profil integriert
- Keine zusätzliche Einbauhöhe
- Schwenkbar für optimale Lichtlenkung
- Farbreinheit und außergewöhnlich guter Kontrast
- Blend-, reflexions- und schattenfreies Arbeiten
- Bestes Flächenlicht durch Premium-LEDs
- Lebensdauer bis 50.000 h bei 30 % Einsparung
- Ansteuerung mit I²C-Bus-Schnittstelle

Das Containerprogramm

Griffloses Design – Touch-to-open-Technologie

Die Touch-to-open-Technologie öffnet bei Berührung der Schubladenfront die Schublade automatisch. Jede Schublade öffnet sich auf leichten Druck. Eine integrierte Zuhaltung verhindert das unbeabsichtigte Öffnen. Selbst wenn beide Hände belegt sind, lassen sich die Schubladen durch leichtes Antippen mit dem Knie elegant öffnen und schließen.

Designrollen mit großem Durchmesser

Die Rollen besitzen durch Ihre Größe ($\varnothing 75$ mm) eine überlegene Laufeigenschaft bei besonders hoher Stabilität. Die Tragfähigkeit pro Rolle beträgt in Bewegung 100 kg und stehend bis zu 200 kg. Das Fahrgeräusch ist nahezu lautlos und das mit traumhaft geringem Verschleiß.

Stabiles integriertes Fahrwerk

Ein stabiles integriertes Fahrwerk hält die maximale Belastung der Rollen. Die Rollen können dadurch nicht ausreißen und halten den Belastungen in Industrie und Ausbildung stand.

Wartungsfreie Schubladenführungen

Die Führungen besitzen durch die eingebaute automatische Selbstreinigung der Laufbahnen eine sehr hohe Lebensdauer.



Grundtische

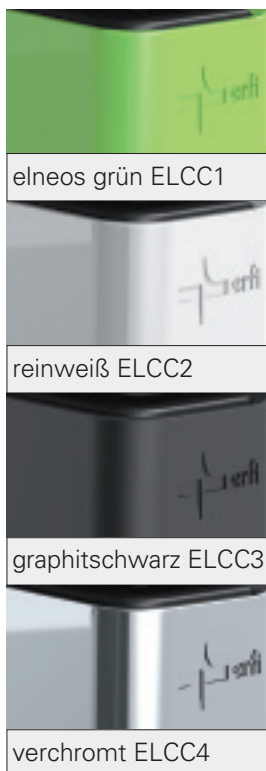

Grundtisch Typ 1.1

Arbeitsfläche ergo-line: 30 mm HPL-Schichtstoffspanplatte, vordere Ecken mit 20 mm Radius, alternativ mit Techkante alu-line oder postforming.

Aluminiumprofil: vier Aluminium-Profilfüße, mit zwei Kabelkammern für getrennte Medienführung, intelligente Clipsnutentechnik zur Aufnahme von Expandprofilen, 8 Nuten für Standardnutensteine und eine Kammer zur Aufnahme der elektromotorischen Höhenverstellung. Stufenlos an jeder Stelle des Aluminium-Tischrahmens montierbar; beliebig nach oben verlängerbar.

Tischrahmen: Hochstabiler Aluminiumtischrahmen mit umlaufender Nutentechnik – Flexible Anbindung von Systemkomponenten und hohe Gewichtseinsparung.

Dekor Arbeitsfläche: edles frontweiß

Connector: elneos grün (RAL Designsystem 1107070), Alternativfarben reinweiß (RAL 9010), graphitschwarz (RAL 9011) und hochglanzverchromt; Zentrales Bauteil aus Aluminiumdruckguß;

Die wesentlichen Vorteile durch den Connector

1. Hoch stabile Verbindung von L-Profilen mit Aluminiumtischrahmen an jeder beliebigen Position.
2. Durchführung von Expandprofilen vom Boden bis zur Board- und Cockpитеbene auf Innenseite.
3. Stufenlos absenkbare Tischplatte
4. Freiraum unter Tischplatte für weitere Elemente

Typ 1.1	Länge	Tiefe	ergo-line Standard	ergo-line ESD	alu-line Standard	alu-line ESD	postforming Standard	postforming ESD
1200 mm	850 mm	850 mm	ELC1.1.1281	ELC1.1.1282	ELC1.1.1283	ELC1.1.1284	ELC1.1.1285	ELC1.1.1286
		1000 mm	ELC1.1.1211	ELC1.1.1212	ELC1.1.1213	ELC1.1.1214	ELC1.1.1215	ELC1.1.1216
1600 mm	850 mm	850 mm	ELC1.1.1681	ELC1.1.1682	ELC1.1.1683	ELC1.1.1684	ELC1.1.1685	ELC1.1.1686
		1000 mm	ELC1.1.1611	ELC1.1.1612	ELC1.1.1613	ELC1.1.1614	ELC1.1.1615	ELC1.1.1616
1800 mm	850 mm	850 mm	ELC1.1.1881	ELC1.1.1882	ELC1.1.1883	ELC1.1.1884	ELC1.1.1885	ELC1.1.1886
		1000 mm	ELC1.1.1811	ELC1.1.1812	ELC1.1.1813	ELC1.1.1814	ELC1.1.1815	ELC1.1.1816
2000 mm	850 mm	850 mm	ELC1.1.2081	ELC1.1.2082	ELC1.1.2083	ELC1.1.2084	ELC1.1.2085	ELC1.1.2086
		1000 mm	ELC1.1.2011	ELC1.1.2012	ELC1.1.2013	ELC1.1.2014	ELC1.1.2015	ELC1.1.2016

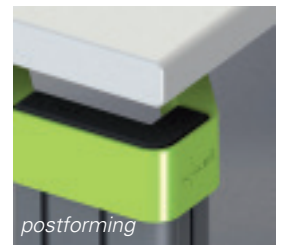
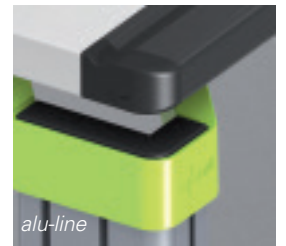
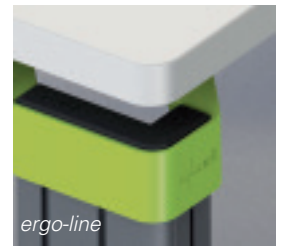

Grundtisch Typ 1.2

Ausführung wie 1.1 jedoch mit zusätzlicher Kabelklappe und integrierter Kabelwanne mit Funktionsfläche.

Kabelklappe: 180° öffnenbar, geteilte Klappe möglich

Kabelwanne: flexibel am Aluminiumfunktionsrahmen montierbar (150 mm Nutztiefe), ergonomische Funktionsfläche für Steckdosenleiste;

Arbeitsflächen mit leitfähiger ESD-Ausführung

Alle Arbeitsplatten sind alternativ in ESD-Ausführung und im edlen Dekor frontweiß erhältlich. Bei der Arbeitsplatte *alu-line* wird die Kunststoffummantelung des Aluminiumprofils aus einem hochwertigen leitfähigen Kunststoff hergestellt. Leitfähiger Kunststoff besitzt ein anderes Fließverhalten im Produktionsprozess.

Damit die leitfähige Ausführung auch eine gute Form mit der Tischplatte erhält wurde dafür zusätzlich ein Spezialwerkzeug entwickelt.

ergo-line: vordere Ecken links und rechts, abgerundet mit Radius 20 mm, vermeiden das Anstoßen an den Tischecken; 30 mm starke HPL-Schichtstoffspanplatte;

alu-line: Frontkante mit Aluminiumkern inkl. 2 Funktionsnuten auf der Unterseite zur Ankopplung von Schraubstöcken o.ä.; Oberseite und Front aus strapazierbarem Spezialkunststoffprofil, inkl. Ablagerinne und horizontaler, frontseitiger Riffelung zum Schutz gegen Beschädigung; 30 mm starke HPL-Schichtstoffspanplatte;

postforming: vordere Längskante mit einer Rundung; 30 mm starke HPL-Schichtstoffspanplatte;

Typ 1.2	Länge	Tiefe	ergo-line		alu-line		postforming	
			Standard	ESD	Standard	ESD	Standard	ESD
1200 mm	850 mm		ELC1.2.1281	ELC1.2.1282	ELC1.2.1283	ELC1.2.1284	ELC1.2.1285	ELC1.2.1286
		1000 mm	ELC1.2.1211	ELC1.2.1212	ELC1.2.1213	ELC1.2.1214	ELC1.2.1215	ELC1.2.1216
1600 mm	850 mm		ELC1.2.1681	ELC1.2.1682	ELC1.2.1683	ELC1.2.1684	ELC1.2.1685	ELC1.2.1686
		1000 mm	ELC1.2.1611	ELC1.2.1612	ELC1.2.1613	ELC1.2.1614	ELC1.2.1615	ELC1.2.1616
1800 mm	850 mm		ELC1.2.1881	ELC1.2.1882	ELC1.2.1883	ELC1.2.1884	ELC1.2.1885	ELC1.2.1886
		1000 mm	ELC1.2.1811	ELC1.2.1812	ELC1.2.1813	ELC1.2.1814	ELC1.2.1815	ELC1.2.1816
2000 mm	850 mm		ELC1.2.2081	ELC1.2.2082	ELC1.2.2083	ELC1.2.2084	ELC1.2.2085	ELC1.2.2086
		1000 mm	ELC1.2.2011	ELC1.2.2012	ELC1.2.2013	ELC1.2.2014	ELC1.2.2015	ELC1.2.2016

Grundtische

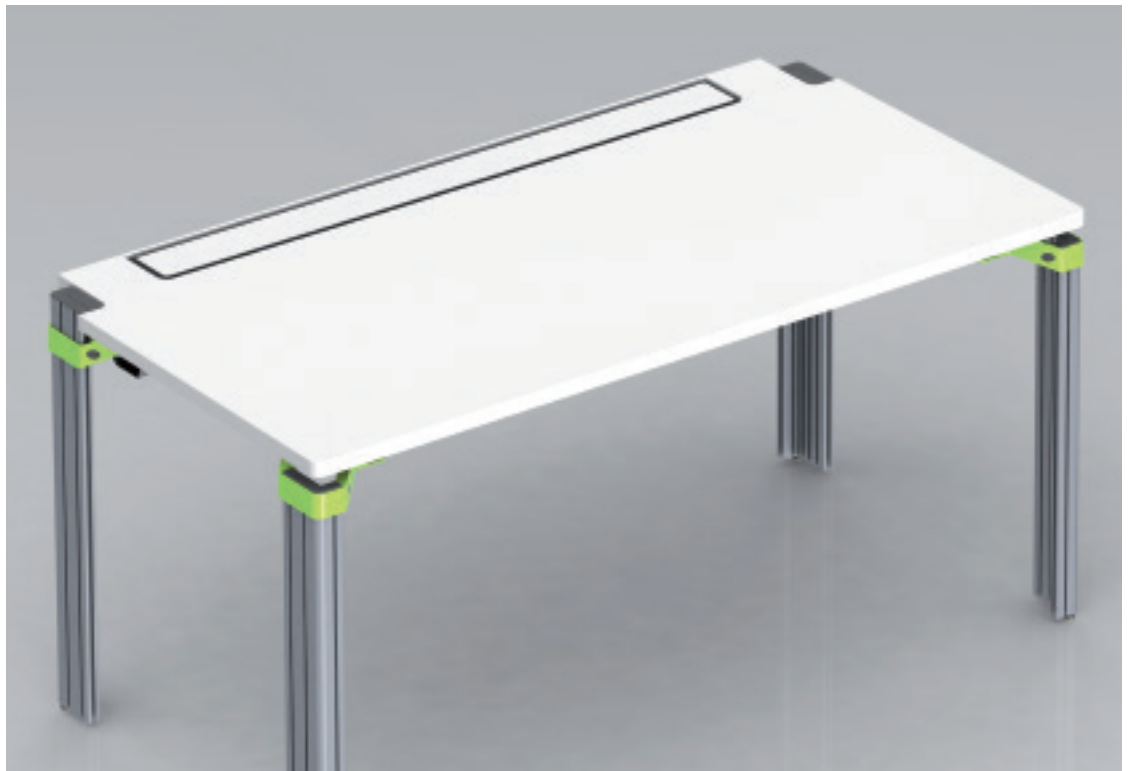

Grundtisch Typ 1.3

Ausführung wie 1.1 jedoch mit nach innen absenkbarer Kabelklappe und integrierter Kabelwanne.

Kabelwanne: flexibel montierbar (300 mm Nutztiefe); weitere Details im Katalog *erfi instruments* ab Seite 44.

Kabelklappe: nach innen öffnbar mit zwei Bürstenleisten und zwei Öffnungspositionen (zentriert u. komplett)

Besonderheiten

- Leichte Öffnung und Schnellzugriff durch One-Finger-Touch und Quick-Access;
- Perfekte Sortierung der austretenden Medien auf der Tischfläche (2 Bürsten);
- Keinerlei Überstand der Kabelklappe während des Öffnens und des Schließens;
- Verbesserte Zugänglichkeit (vordere Bürste);
- Optimierung der Arbeitsfläche (hintere Bürste);
- Seitlicher Kabelaustritt durch seitliche Bürsten;

Typ 1.3	Länge	Tiefe	ergo-line Standard	ergo-line ESD	alu-line Standard	alu-line ESD	postforming Standard	postforming ESD
1200 mm		850 mm	ELC1.3.1281	ELC1.3.1282	ELC1.3.1283	ELC1.3.1284	ELC1.3.1285	ELC1.3.1286
		1000 mm	ELC1.3.1211	ELC1.3.1212	ELC1.3.1213	ELC1.3.1214	ELC1.3.1215	ELC1.3.1216
1600 mm		850 mm	ELC1.3.1681	ELC1.3.1682	ELC1.3.1683	ELC1.3.1684	ELC1.3.1685	ELC1.3.1686
		1000 mm	ELC1.3.1611	ELC1.3.1612	ELC1.3.1613	ELC1.3.1614	ELC1.3.1615	ELC1.3.1616
1800 mm		850 mm	ELC1.3.1881	ELC1.3.1882	ELC1.3.1883	ELC1.3.1884	ELC1.3.1885	ELC1.3.1886
		1000 mm	ELC1.3.1811	ELC1.3.1812	ELC1.3.1813	ELC1.3.1814	ELC1.3.1815	ELC1.3.1816
2000 mm		850 mm	ELC1.3.2081	ELC1.3.2082	ELC1.3.2083	ELC1.3.2084	ELC1.3.2085	ELC1.3.2086
		1000 mm	ELC1.3.2011	ELC1.3.2012	ELC1.3.2013	ELC1.3.2014	ELC1.3.2015	ELC1.3.2016

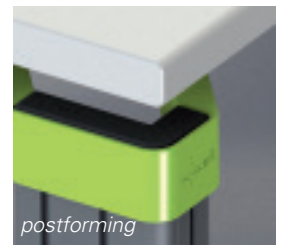
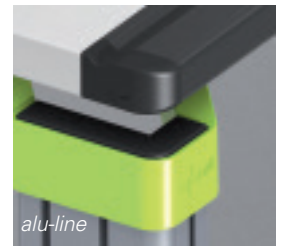
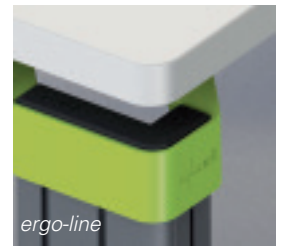

Grundtisch Typ 1.4

Ausführung wie 1.1 jedoch mit Kabelklappe und integriertem, abgesenktem Versorgungsterminal zur variablen Bestückung mit dem intelligenten Compact-Geräteprogramm *acto*.



Versenkbare Kabelklappe (Typ 1.3)

180° Kabelklappe (Typ 1.2)

Versorgungsterminal (Typ 1.4)

Typ 1.4	Länge	Tiefe	ergo-line		alu-line		postforming	
			Standard	ESD	Standard	ESD	Standard	ESD
1200 mm	850 mm	850 mm	ELC1.4.1281	ELC1.4.1282	ELC1.4.1283	ELC1.4.1284	ELC1.4.1285	ELC1.4.1286
		1000 mm	ELC1.4.1211	ELC1.4.1212	ELC1.4.1213	ELC1.4.1214	ELC1.4.1215	ELC1.4.1216
1600 mm	850 mm	850 mm	ELC1.4.1681	ELC1.4.1682	ELC1.4.1683	ELC1.4.1684	ELC1.4.1685	ELC1.4.1686
		1000 mm	ELC1.4.1611	ELC1.4.1612	ELC1.4.1613	ELC1.4.1614	ELC1.4.1615	ELC1.4.1616
1800 mm	850 mm	850 mm	ELC1.4.1881	ELC1.4.1882	ELC1.4.1883	ELC1.4.1884	ELC1.4.1885	ELC1.4.1886
		1000 mm	ELC1.4.1811	ELC1.4.1812	ELC1.4.1813	ELC1.4.1814	ELC1.4.1815	ELC1.4.1816
2000 mm	850 mm	850 mm	ELC1.4.2081	ELC1.4.2082	ELC1.4.2083	ELC1.4.2084	ELC1.4.2085	ELC1.4.2086
		1000 mm	ELC1.4.2011	ELC1.4.2012	ELC1.4.2013	ELC1.4.2014	ELC1.4.2015	ELC1.4.2016

L-Profil für Modultische aus einem Stück



Das L-Profil aus einem Stück

Gerätecockpits und Ablageboards werden an rückseitigen Profilen aus einem Stück montiert. Alternativ können die hinteren Fußprofile auch verlängert werden (Aufstockprofile, siehe nächste Seite). Die aus einem Stück gefertigten Profile bieten durch Ihre Form und Ihre unterbrechungsfreie Struktur ein Höchstmaß an Stabilität.

Hinweis Lieferumfang:
L-Profil inkl. Profilabdeckkappe
aus Kunststoff und Nivelierfuß;



Durchgehende Fußprofile

Profil­längen hinteres Tischbein inkl. Fußsteller	Bestellnr.	Bemerkung
702 mm	ELC2.1.0702	Vordere Tischbeine
780 mm	ELC2.1.0780	Hinterere Tischbeine
1.200 mm	ELC2.1.1200	Hinterere Tischbeine
1.400 mm	ELC2.1.1400	Hinterere Tischbeine
1.500 mm	ELC2.1.1500	Hinterere Tischbeine
1.800 mm	ELC2.1.1800	Hinterere Tischbeine
2.000 mm	ELC2.1.2000	Hinterere Tischbeine
2.200 mm	ELC2.1.2200	Hinterere Tischbeine

L-Profil für aufgestockte Modulartische

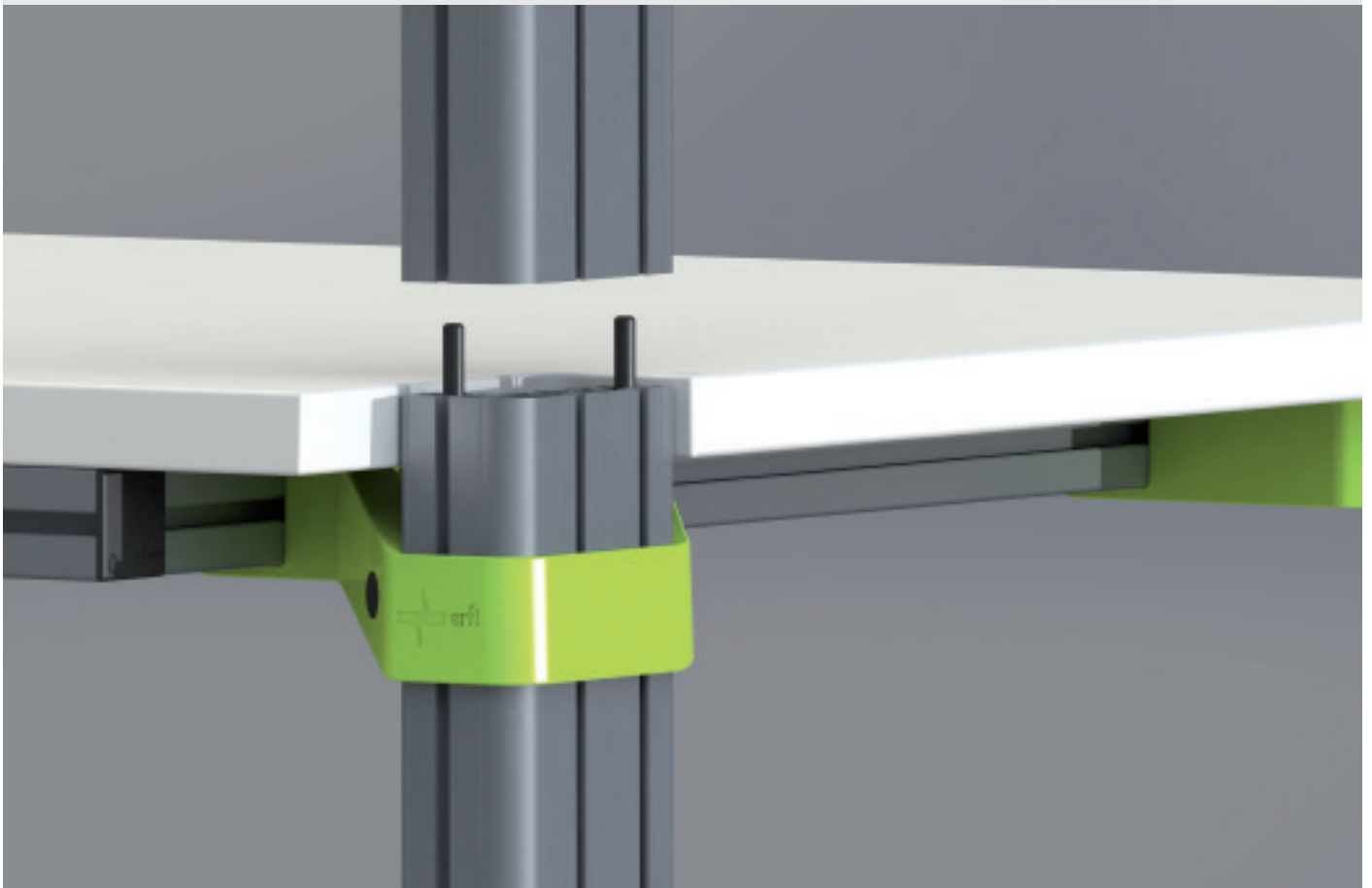

Das L-Profil zum Aufstocken

Das L-Profil bietet die Möglichkeit die hinteren Profilfüße beliebig mit einem Aufstockprofil zu verlängern. Die Aufstockung geschieht mittels innenliegenden Dornen, die in entsprechende Zylinder des unteren

L-Profils eingreifen und gleichzeitig damit einen Verdrehschutz bilden. Zusätzlich werden die Profile gesichert. Eine hoch solide Verbindung, die von außen im montierten Zustand unsichtbar ist.

Aufgestockte Fußprofile		
von	auf	Bestellnr.
780 mm	1.000 mm	ELC2.2.0220
	1.200 mm	ELC2.2.0420
	1.400 mm	ELC2.2.0620
	1.500 mm	ELC2.2.0720
	1.800 mm	ELC2.2.1020
	2.000 mm	ELC2.2.1220
	2.200 mm	ELC2.2.1420
	Deckenhöhe*	ELC2.2.DH78
1.200 mm	1.400 mm	ELC2.2.0200
	1.500 mm	ELC2.2.0300
	1.800 mm	ELC2.2.0600
	2.000 mm	ELC2.2.0800
	2.200 mm	ELC2.2.1000
	Deckenhöhe*	ELC2.2.DH12

Aufgestockte Fußprofile		
von	auf	Bestellnr.
1.400 mm	1.800 mm	ELC2.2.0400
	2.000 mm	ELC2.2.0600
	2.200 mm	ELC2.2.0800
	Deckenhöhe*	ELC2.2.DH14
1.500 mm	1.800 mm	ELC2.2.0300
	2.000 mm	ELC2.2.0500
	2.200 mm	ELC2.2.0700
	Deckenhöhe*	ELC2.2.DH15
1.800 mm	2.000 mm	ELC2.2.0200
	2.200 mm	ELC2.2.0400
	Deckenhöhe*	ELC2.2.DH18
2.000 mm	2.200 mm	ELC2.2.0200
	Deckenhöhe*	ELC2.2.DH20
2.200 mm	Deckenhöhe*	ELC2.2.DH22

Hinweis Lieferumfang: L-Profil inkl. Profilabdeckkappe aus Kunststoff, zwei Aufstockdorne und Sicherung;
Hinweis*: Bitte die Deckenhöhe angeben!

elneos connect – the lifetime experience

Ablageboardtische



Ablageboards für Modulartische



Gerade Ablageboards, höhenvariabel

20 mm starke Holzspanplatte, Laminat beschichtet, Kanten ringsum mit hochschlagzähem 2 mm ABS-Kunststoffprofil; Stufenlos höhenverstellbar, inkl. untergebautes Aluminiumprofil mit Funktionsnuten;

Dekor: edles frontweiß

Alternativausführung: ohne untergebautes Aluminiumprofil, zur direkten Auflage auf horizontalem Expandprofil 2; jeweils in ESD-Ausführung (volumenleitfähig);

Neigbare Ablageboards, höhenvariabel

20 mm starke Holzspanplatte, Laminat beschichtet, Kanten ringsum mit hochschlagzähem 2 mm ABS-Kunststoffprofil; Stufenlos höhenverstellbar und neigbar, an Frontseite mit eingelassener Antirutschkante, inkl. untergebautes Aluminiumprofil mit Funktionsnuten;

Dekor: edles frontweiß

Alternativausführung: volumenleitfähige EGB/ESD-Ausführung

Gerade Ablageboards					
Länge	Tiefe	mit untergebaut. Aluminiumprofil		ohne untergebaut. Aluminiumprofil	
		Standard	ESD	Standard	ESD
1200 mm	360 mm	ELC3.1.1231	ELC3.1.1232	ELC3.2.1231	ELC3.2.1232
	500 mm	ELC3.1.1251	ELC3.1.1252	ELC3.2.1251	ELC3.2.1252
1600 mm	360 mm	ELC3.1.1631	ELC3.1.1632	ELC3.2.1631	ELC3.2.1632
	500 mm	ELC3.1.1651	ELC3.1.1652	ELC3.2.1651	ELC3.2.1652
1800 mm	360 mm	ELC3.1.1831	ELC3.1.1832	ELC3.2.1831	ELC3.2.1832
	500 mm	ELC3.1.1851	ELC3.1.1852	ELC3.2.1851	ELC3.2.1852
2000 mm	360 mm	ELC3.1.2031	ELC3.1.2032	ELC3.2.2031	ELC3.2.2032
	500 mm	ELC3.1.2051	ELC3.1.2052	ELC3.2.2051	ELC3.2.2052

Neigbare Ablageboards	
mit untergebautes Aluminiumprofil	
Standard	ESD
ELC3.3.1231	ELC3.3.1232
ELC3.3.1251	ELC3.3.1252
ELC3.3.1631	ELC3.3.1632
ELC3.3.1651	ELC3.3.1652
ELC3.3.1831	ELC3.3.1832
ELC3.3.1851	ELC3.3.1852
ELC3.3.2031	ELC3.3.2032
ELC3.3.2051	ELC3.3.2052

Funktionsprofile für Ablageboards



Aluminiumfunktionsprofil Top

Das frontseitige Aluminiumprofil Top sorgt auf Ablageebene für einen intelligenten Schlagschutz und ermöglicht durch Funktionsnuten auf der Ober- und Unterseite intelligente Anbindungen von vielen Systemkomponenten. Die Profilstruktur im Inneren erlaubt durch die integrierte große Kabelkammer zusätzlich die Verdrahtung von Tischen untereinander. Das Profil besitzt serienmäßig bereits eine frontseitige Stopperkante, die insbesondere bei neigbaren Ablageboards vorteilhaft ist und gleichzeitig einen definierten Anschlag bildet.

Die Funktionsprofile für Ablageboards

Die Frontkante des Ablageboards kann zusätzlich mit zwei innovativen Aluminiumprofilen Top und Toplight ausgestattet werden.

Aluminiumfunktionsprofil Top, frontseitig	
Boardlänge	Bestellnr.
1.200 mm	ELC2.3.1200
1.600 mm	ELC2.3.1600
1.800 mm	ELC2.3.1800
2.000 mm	ELC2.3.2000

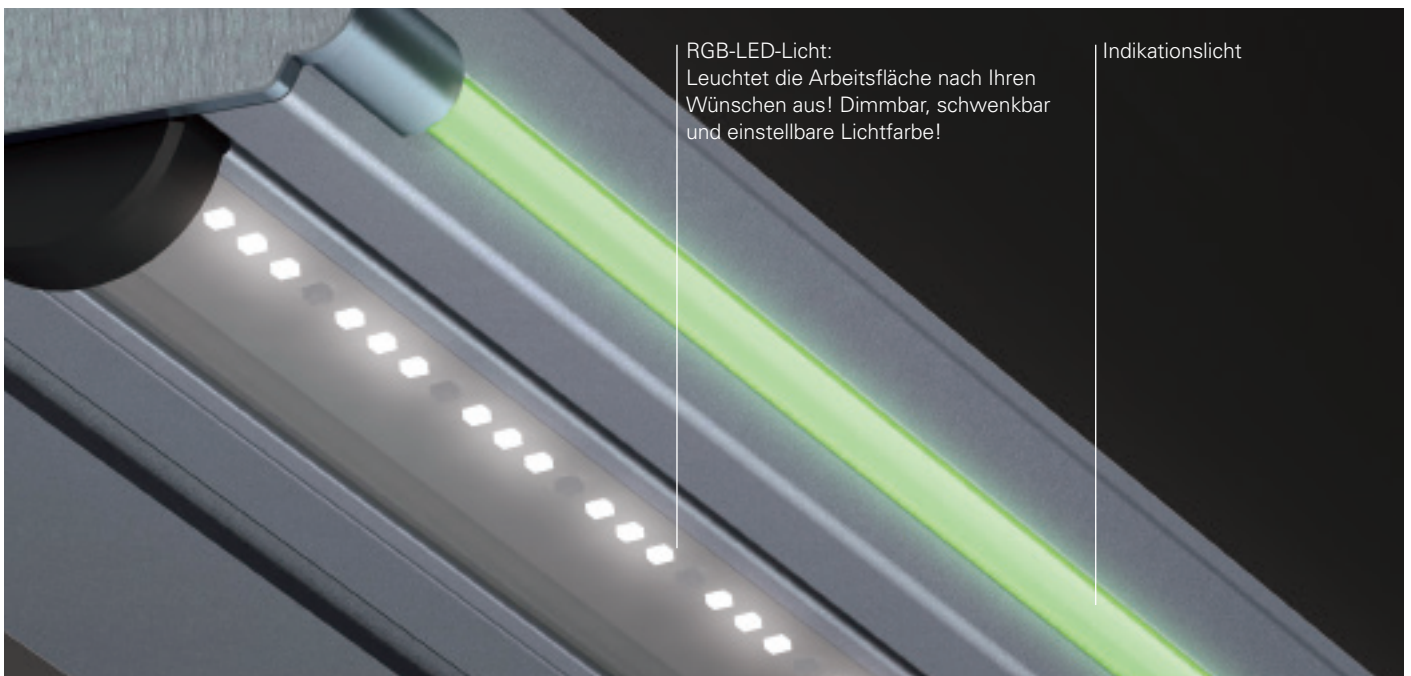
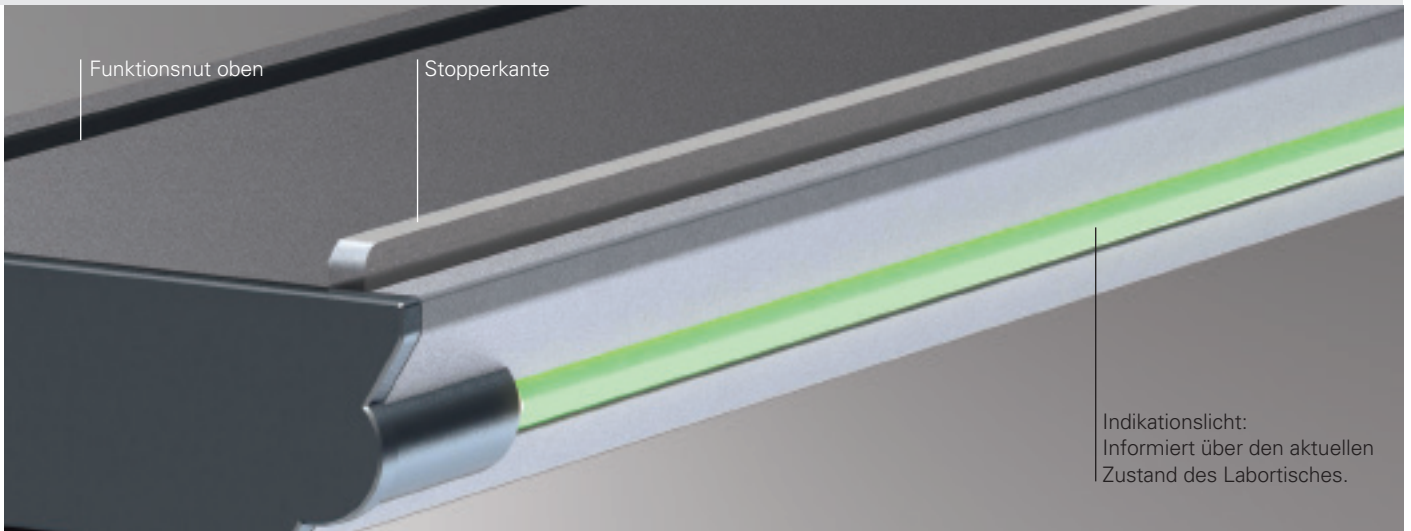

Aluminiumfunktionsprofil Toplight

Das Profil Toplight besitzt wie das Profil Top je eine Funktionsnut auf der Ober- und Unterseite, sowie eine Stopperkante. Optional kann das Profil die neue schwenkbare und dimmbare RGB-LED-Leuchte sowie das frontseitige Indikationslicht aufnehmen (s. folgende Seiten). Auf der Unterseite besitzt das Profil eine Aufnahme für die neu entwickelte LED-Leuchtenfamilie.

Aluminiumfunktionsprofil Toplight, frontseitig

Boardlänge	Bestellnr.
1.200 mm	ELC2.4.1200
1.600 mm	ELC2.4.1600
1.800 mm	ELC2.4.1800
2.000 mm	ELC2.4.2000

Hinweis: Bestellnummern für die LED-Leuchten und das Indikationslicht finden Sie auf den Folgeseiten.

Basisausführung: ohne Licht

Option 1: LED-Leuchte mit weißen LEDs; schwenkbar und dimmbar mittels berührungslosem Sensor;

Option 2: mit zusätzlichen RGB-LEDs; Lichtfarbe zusätzlich durchstimmbare mittels zweitem berührungslosen Sensor;

Option 3: mit Indikationslicht; das Indikationslicht befindet sich auf der Frontseite des Aluminiumprofils und besitzt eine eigene Intelligenz. Es zeigt immer den aktuellen Zustand des Labortisches an und verbessert damit entscheidend die Sicherheit am Arbeitsplatz.

elneos connect – the lifetime experience

LED-Arbeitsplatzleuchten

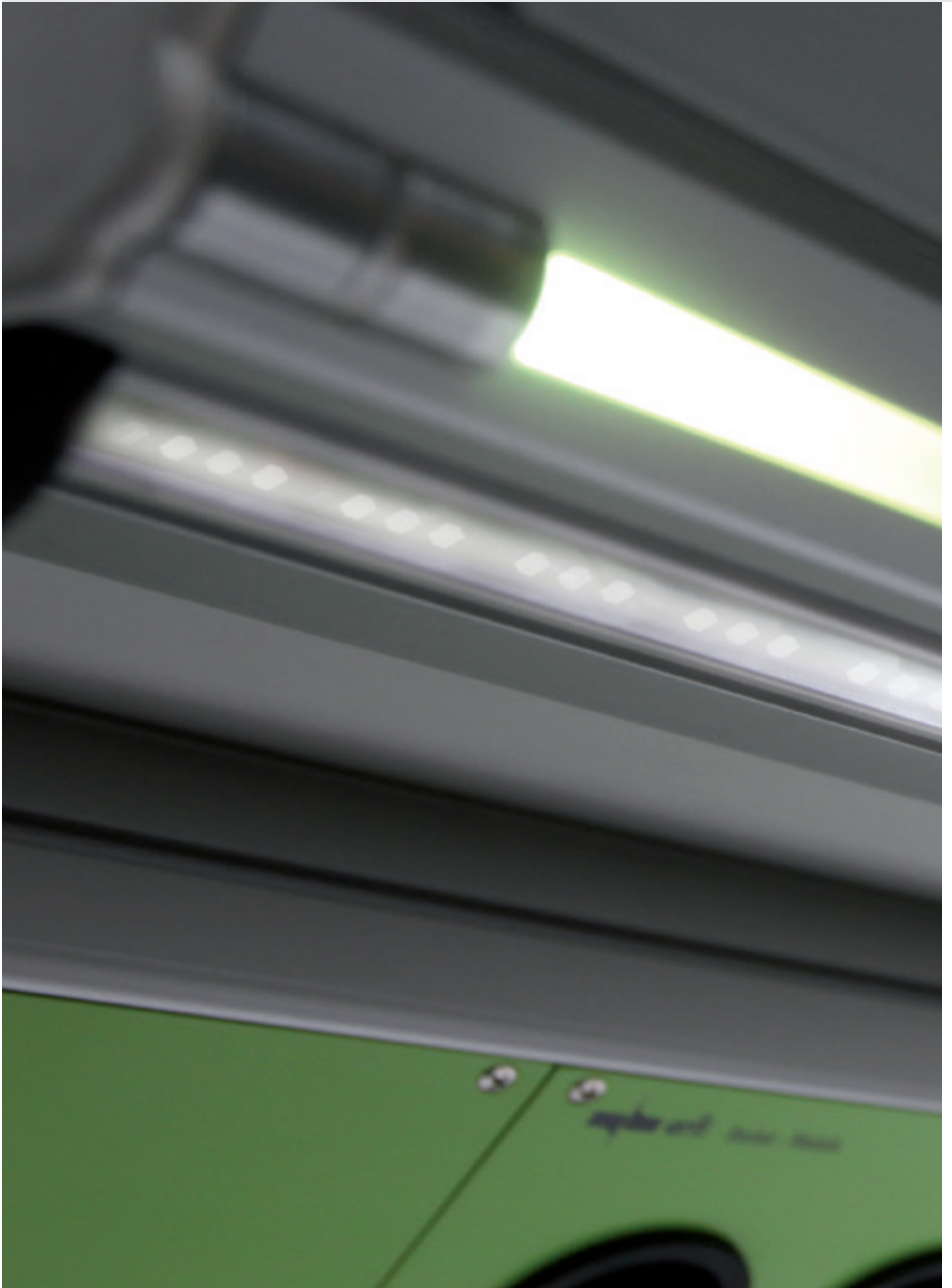

Sensorisch gesteuerte LED-Arbeitsplatzleuchten

Die innovativen Arbeitsplatzleuchten von *elneos connect* wurden so entwickelt, dass sie keinen zusätzlichen Raum am Arbeitsplatz beanspruchen und gleichzeitig ein Maximum an Nutzen und Komfort garantieren.

Intelligente Sensoren übernehmen die komplette Steuerung der Lichttechnik. Berührungslos lassen sich die Leuchten schalten und dimmen – auch die Lichtfarbe und das Lichtklima werden mit der aktuellsten Sensortechnik berührungslos abgestimmt.

Eine leichte Annäherung der Hand an den entsprechenden Sensor veranlasst die Leuchte, ihr Farbspektrum nach einem intelligenten Algorithmus einzustellen. Ist das gewünschte Lichtklima erreicht, kann man die Hand vom Sensor entfernen und die Leuchte behält die eingestellte Farbe. Das zuletzt eingestellte Lichtklima wird gespeichert (Memory-Effekt). Die neuen Leuchten basieren auf der modernen LED-Technologie. Die Eigenentwicklung der Leuchtenfamilie ermöglichte neue Konzepte und die eigene Produktion der Leuchten im Werk Freudenstadt garantiert gleichbleibend hohe Qualität und besten Service.

Die Leuchten werden im Aluminiumfunktionsprofil Toplight (s. vorherige Seite) unsichtbar eingebaut, besitzen einen integrierten Blendschutz und sind schwenkbar. Es wird kein zusätzlicher Raum unterhalb des Ablageboards oder Gerätecockpits benötigt.

Besondere Eigenschaften

- Unsichtbare LED-Arbeitsplatzleuchte, eingebaut im Aluminiumfunktionsprofil Toplight
- Kein Raumverlust unterhalb von Board oder Cockpit
- Schwenkbare LED-Leuchte für optimale Lichtlenkung
- Integrierter Blendschutz
- Mit weißen LEDs oder mit zusätzlichen RGB-LEDs (Mischbestückung, jeweils Hochleistungs-LEDs)
- Berührungsloser Sensor für Schalten und Dimmen
- Berührungsloser Sensor für die Regelung des Lichtklimas. Ein definierter Algorithmus ermöglicht die Einstellung der gewünschten Lichtfarbe.
- Sehr gleichmäßige, kontrastreiche und reflexionsfreie Ausleuchtung der Arbeitsfläche ohne Schattenbildung durch Premium-LEDs, farbecht.
- Schnittstelle für externe Ansteuerung über I²C-Bus-Schnittstelle. Dadurch kann die Leuchte auch über die Geräteserie *elneos five* ferngesteuert werden.
- Unterschiedliche Längenvarianten, abgestimmt auf die jeweilige Tischlängen.
- Nachrüstung ins Aluminiumfunktionsprofil Toplight jederzeit möglich.
- Soloverwendung des Leuchtenkörpers auch ohne das Aluminiumfunktionsprofil Toplight möglich, da der Leuchtenkörper aus einem kompakten Aluminiumprofil besteht.

Sensor gesteuerte LED-Arbeitsplatzleuchte mit weißen Premium-Hochleistungs-LEDs

Tischlänge	Integriert im Aluminium-funktionsprofil Toplight	Ohne Aluminium-funktionsprofil Toplight	<ul style="list-style-type: none"> • Hochleistungs-LEDs für hohe Lichtleistung • Sensorisch schaltbar und dimmbar • Schwenkbar • Integrierter Blendschutz • I²C-Bus-Schnittstelle
1.200 mm	ELC2.5.1200.WA	ELC2.6.1200.W	
1.600 mm	ELC2.5.1600.WA	ELC2.6.1600.W	
1.800 mm	ELC2.5.1800.WA	ELC2.6.1800.W	
2.000 mm	ELC2.5.2000.WA	ELC2.6.2000.W	

Sensor gesteuerte RGB-LED-Arbeitsplatzleuchte mit weißen und RGB-Premium-Hochleistungs-LEDs

Tischlänge	Integriert im Aluminium-funktionsprofil Toplight	Ohne Aluminium-funktionsprofil Toplight	<ul style="list-style-type: none"> • Hochleistungs-LEDs für hohe Lichtleistung • Sensorisch schaltbar, dimmbar und schwenkbar • Integrierter Blendschutz • Zusätzlicher Sensor für Regelung der Lichtfarbe • I²C-Bus-Schnittstelle
1.200 mm	ELC2.7.1200.FA	ELC2.8.1200.F	
1.600 mm	ELC2.7.1600.FA	ELC2.8.1600.F	
1.800 mm	ELC2.7.1800.FA	ELC2.8.1800.F	
2.000 mm	ELC2.7.2000.FA	ELC2.8.2000.F	

elneos connect – the lifetime experience

RGB-LED-Indikationslicht

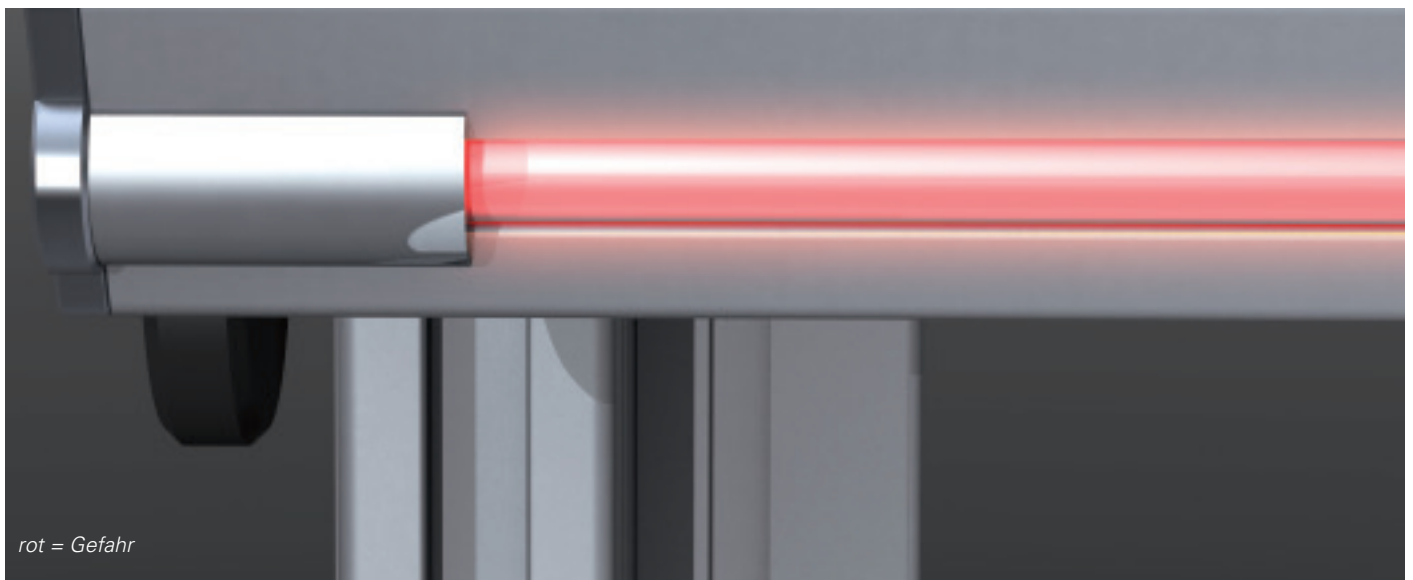
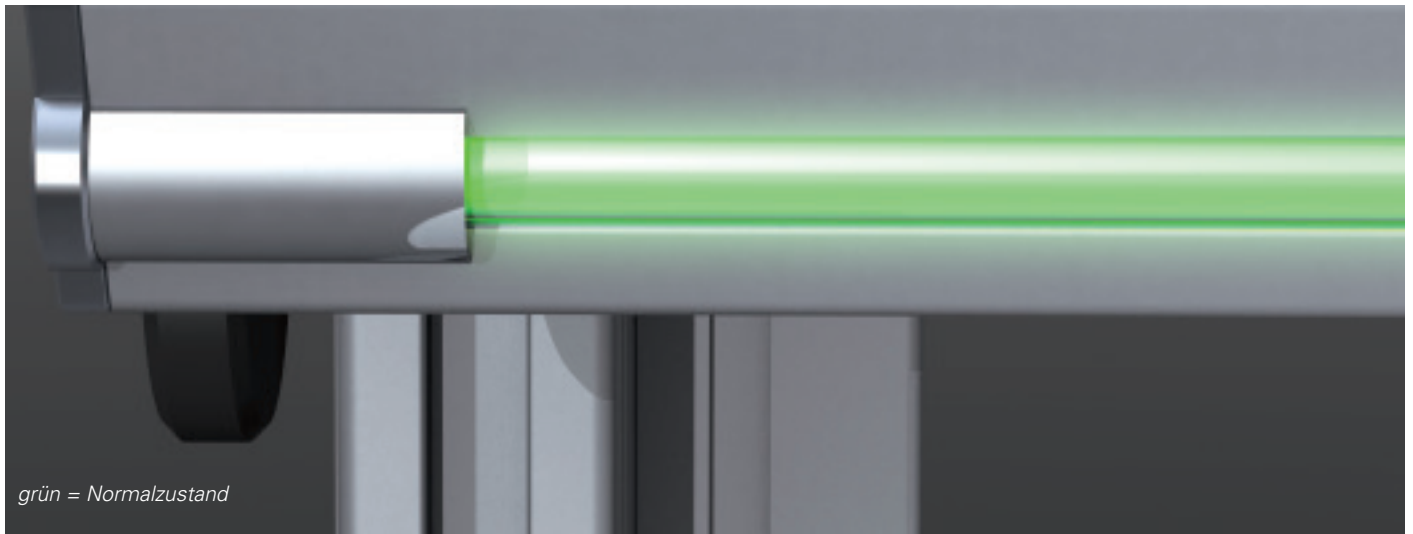

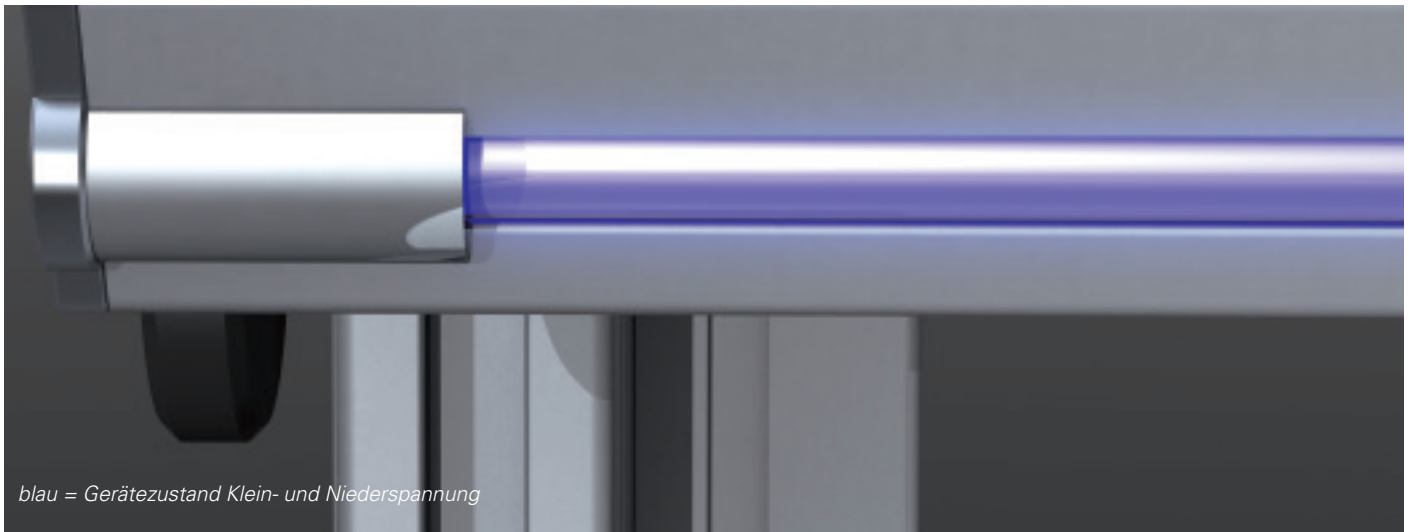

blau = Gerätezustand Klein- und Niederspannung

Intelligentes Indikationslicht

Die Indikationsbeleuchtung sorgt für erhöhte Sicherheit am Arbeitsplatz. Ein intelligentes RGB-Lichtband über die gesamte Tischlänge informiert den Nutzer und Andere über den aktuellen Zustand des Laborplatzes. Das Lichtband wird mit Hochleistungs-RGB-LEDs betrieben und besitzt die Eigenschaft, die Lichtmenge gleichförmig hell entlang der Front zu verteilen.

Das Lichtband wird in das Aluminiumfunktionsprofil Toplight integriert und indiziert nach vorne selbst bei großer Umgebungshelligkeit den aktuellen Tischzustand. Das Indikationslicht besitzt eine autarke Stromversorgung sowie eine eigene Steuerelektronik. Dadurch arbeitet diese wichtige Sicherheitsfunktion zu jedem Zeitpunkt unabhängig und fehlerfrei. Das Indikationslicht von *erfi* ist ein entscheidender Beitrag zur Steigerung der Sicherheit am Arbeitsplatz.

Indikationsfarben

Normalzustand: Labortisch ist eingeschaltet und arbeitet normal;

Gefahr: z.B. Grenzwerte überschritten (Spannungs- oder Stromgrenzwerte von Multimeter, Generatoren u.v.m.);

Gerätezustände: Geräte mit Kleinspannung sind freigeschaltet;

Gerätezustände: Geräte mit Kleinspannung und Niederspannung sind freigeschaltet;

Weitere indizierte Zustände

- Pulsen/Blinken in Farbcodierung (Safe-Guard);
- NOT-AUS-Fangschaltung – Bei Betätigung pulst der Indikator in rot und eine Identifikation der eventuell gefährdeten Person ist sofort möglich;
- Die Ansteuerung kann, muß aber nicht durch die Geräteserie *elneos five* realisiert werden;
- Einzelne Schaltzustände können auch direkt geschaltet werden und das Indikationslicht lässt sich als Ambilight ohne Gerätetechnik einsetzen.

RGB-LED-Indikationslicht

Tischlänge	Integriert im Aluminiumfunktionsprofil Toplight	
1.200 mm	ELC2.9.1200.I	<ul style="list-style-type: none"> • Integriert in Aluminiumfunktionsprofil Toplight • High-Power-RGB-LEDs für hohe Lichtleistung • Abstrahlender Indikator über gesamte Tischbreite • Sorgt für höchste Sicherheit am Arbeitsplatz
1.600 mm	ELC2.9.1600.I	
1.800 mm	ELC2.9.1800.I	
2.000 mm	ELC2.9.2000.I	

elneos connect – the lifetime experience

Tischaufbauten für Modultische

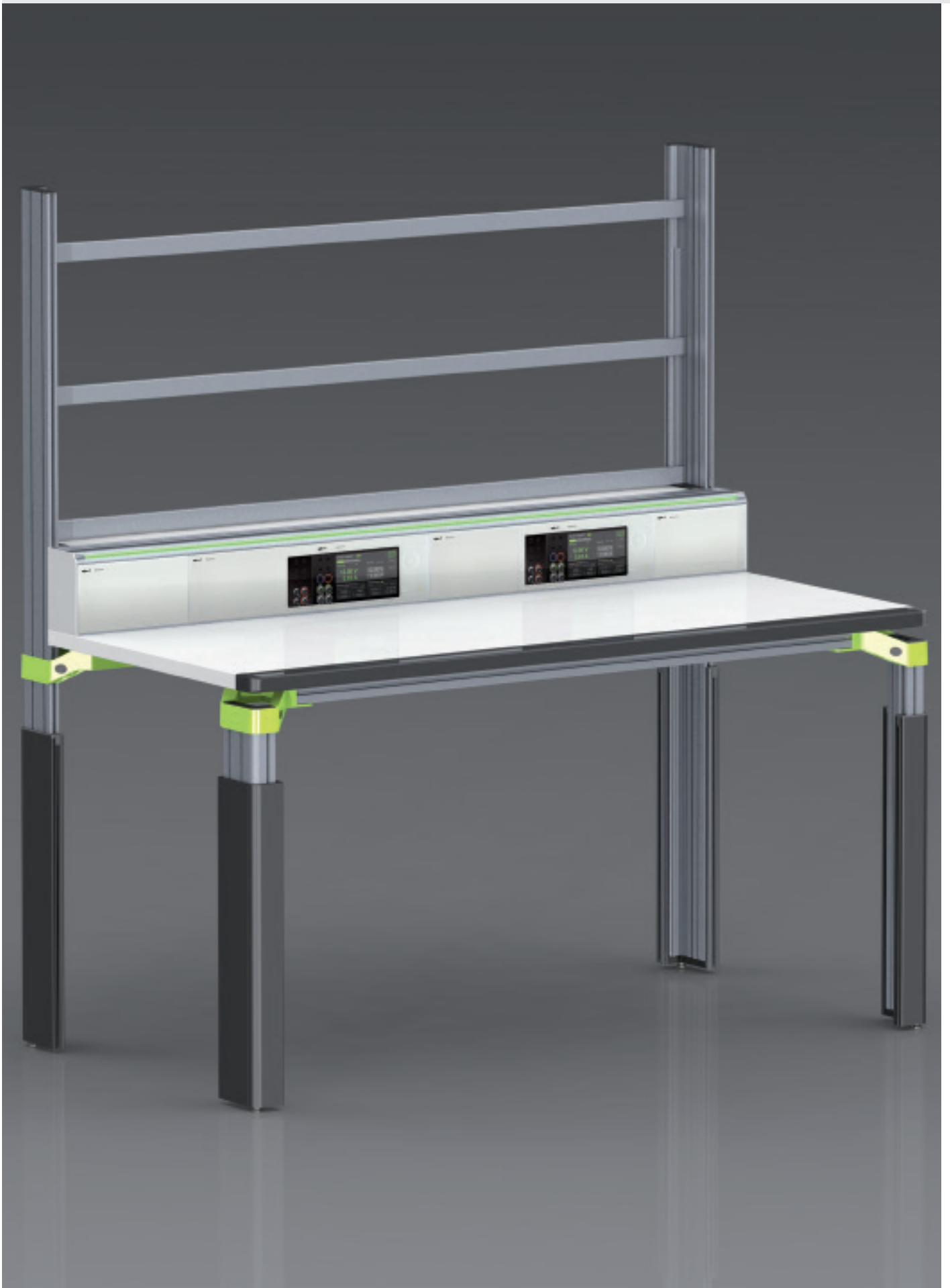



19"-Tischaufbauten 3 HE und 6 HE

Für alle genormten 19"-Gerätesysteme geeignet; inkl. frontseitigem Aluminiumfunktionsprofil oben. Das Aluminiumprofil besitzt optional auf der Oberseite eine halbrunde Ablagerinne, die ideal für Kleinteile und Werkzeug genutzt werden kann.

Alternativausführung

Volumenleitfähige ESD-Ausführung, Gerätefront 3 HE und 6 HE um 10° geneigt;

19"-Tischaufbauten 3 HE und 6 HE

Länge/BK*	Tiefe	Bauhöhe 3 HE (H ges. 172 mm)		Bauhöhe 6 HE (H ges. 305 mm)	
		Standard	ESD	Standard	ESD
1.200 mm/235 TE	270 mm	ELC4.3.1221	ELC4.3.1222	ELC4.4.1221	ELC4.4.1222
	360 mm	ELC4.3.1231	ELC4.3.1232	ELC4.4.1231	ELC4.4.1232
	500 mm	ELC4.3.1251	ELC4.3.1252	ELC4.4.1251	ELC4.4.1252
1.600 mm/313 TE	270 mm	ELC4.3.1621	ELC4.3.1622	ELC4.4.1621	ELC4.4.1622
	360 mm	ELC4.3.1631	ELC4.3.1632	ELC4.4.1631	ELC4.4.1632
	500 mm	ELC4.3.1651	ELC4.3.1652	ELC4.4.1651	ELC4.4.1652
1.800 mm/352 TE	270 mm	ELC4.3.1821	ELC4.3.1822	ELC4.4.1821	ELC4.4.1822
	360 mm	ELC4.3.1831	ELC4.3.1832	ELC4.4.1831	ELC4.4.1832
	500 mm	ELC4.3.1851	ELC4.3.1852	ELC4.4.1851	ELC4.4.1852
2.000 mm/391 TE	270 mm	ELC4.3.2021	ELC4.3.2022	ELC4.4.2021	ELC4.4.2022
	360 mm	ELC4.3.2031	ELC4.3.2032	ELC4.4.2031	ELC4.4.2032
	500 mm	ELC4.3.2051	ELC4.3.2052	ELC4.4.2051	ELC4.4.2052

Mehrpreis für Gerätefront 10° geneigt: Bestell-Nr. ELC4.5.0001 (unabhängig von Baugröße)

*BK = Bestückungskapazität in TE (Teilungseinheit) 1 TE = 5,08 mm

elneos connect – the lifetime experience

Cockpits für Modulartische





19"-Cockpits 3 HE und 6 HE

Für alle genormten 19"-Gerätesysteme geeignet; stufenlos höhenverstellbar, inkl. frontseitiger Aluminium-funktionsprofile Top und Toplight zur Aufnahme der RGB-LED-Leuchtenfamilie und der Indikationsbeleuchtung.

Alternativausführungen

Volumenleitfähige ESD-Ausführung, ohne untergebautes Aluminiumprofil zur direkten Auflage auf horizontales Expandprofil 2; Gerätefront 3 HE um 10° geneigt und stufenlos neigbar;

19"-Cockpits 3 und 6 HE					
Länge/BK*	Tiefe	Bauhöhe 3 HE (H ges. 172 mm)		Bauhöhe 6 HE (H ges. 305 mm)	
		Standard	ESD	Standard	ESD
1.200 mm/235 TE	260 mm	ELC4.1.1221	ELC4.1.1222	ELC4.2.1221	ELC4.2.1222
	360 mm	ELC4.1.1231	ELC4.1.1232	ELC4.2.1231	ELC4.2.1232
	500 mm	ELC4.1.1251	ELC4.1.1252	ELC4.2.1251	ELC4.2.1252
1.600 mm/313 TE	260 mm	ELC4.1.1621	ELC4.1.1622	ELC4.2.1621	ELC4.2.1622
	360 mm	ELC4.1.1631	ELC4.1.1632	ELC4.2.1631	ELC4.2.1632
	500 mm	ELC4.1.1651	ELC4.1.1652	ELC4.2.1651	ELC4.2.1652
1.800 mm/352 TE	260 mm	ELC4.1.1821	ELC4.1.1822	ELC4.2.1821	ELC4.2.1822
	360 mm	ELC4.1.1831	ELC4.1.1832	ELC4.2.1831	ELC4.2.1832
	500 mm	ELC4.1.1851	ELC4.1.1852	ELC4.2.1851	ELC4.2.1852
2.000 mm/391 TE	260 mm	ELC4.1.2021	ELC4.1.2022	ELC4.2.2021	ELC4.2.2022
	360 mm	ELC4.1.2031	ELC4.1.2032	ELC4.2.2031	ELC4.2.2032
	500 mm	ELC4.1.2051	ELC4.1.2052	ELC4.2.2051	ELC4.2.2052

Mehrpreis für Gerätefront 10° geneigt: Bestell-Nr. ELC4.3.0001 (unabhängig von Baugröße)

Mehrpreis für stufenlos neigbares Gerätecockpit: Bestell-Nr. ELC4.3.0002 (unabhängig von Baugröße)

*BK = Bestückungskapazität in TE (Teilungseinheit) 1 TE = 5,08 mm

elneos connect – the lifetime experience

Expandprofil 1

*Mit dem eingeklipsten Expandprofil 1
lassen sich mühelos verschiedenste
Medienkabel nach vorne führen.*

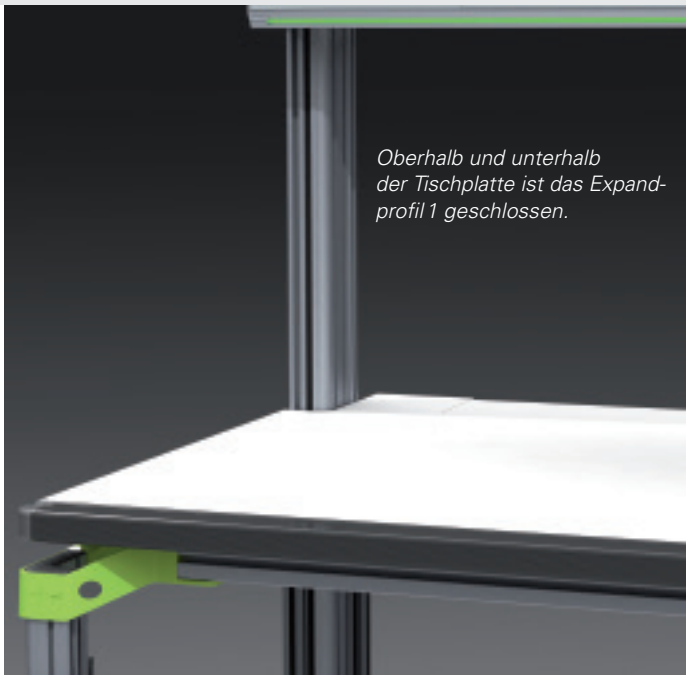

Oberhalb und unterhalb der Tischplatte ist das Expandprofil 1 geschlossen.

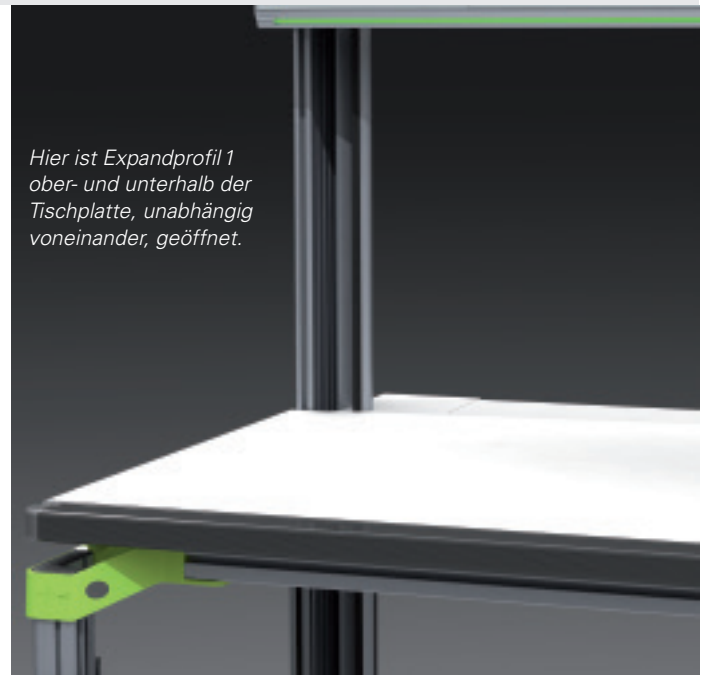

Hier ist Expandprofil 1 ober- und unterhalb der Tischplatte, unabhängig voneinander, geöffnet.

Das Expandprofil 1 – Ein Clipsprofil

Das Profil kann elegant auf die Innenseite des L-Profiles aufgeclipst werden. Es besitzt zwei Kabelkammern und eine frontseitige Bürstenleiste, durch die ideal die Kabel der vorderen Kabelkammer über die gesamte Fronthöhe nach vorne zum Anwender geführt werden können. Eine innere Abschottung garantiert die Trennung zu anderen Medien in der dahinterliegenden Kabelkammer. Das gesamte Profil kann elegant aufgedreht werden und ermöglicht so einen hervorragenden Zugang zu allen Medien – *clipsen, drehen, fertig!*

Ein speziell entwickelter Öffnungsmechanismus sorgt für perfekte Ergonomie. So können in der vorderen Kammer beispielsweise Messkabel geführt werden. Die hintere Kammer kann Netzleitungen aufnehmen.

Damit ist eine ideale Trennung der Medien in Puncto elektromagnetische Verträglichkeit durchgängig erreicht. Der Kanal kann jederzeit an das L-Profil montiert werden. Das Expandprofil 1 schafft mit dem L-Profil eine Wandelbarkeit bei gleichzeitig optimaler Wirtschaftlichkeit. Zusätzlich besitzt das Expandprofil 1 an der langen Seite zwei stabile Nuten zur Befestigung von unterschiedlichsten Systemkomponenten.

Das Profil ist so konzipiert, dass es vom Boden durch den Connector auf der Tischinnenseite geführt wird. Ideal wird so jede Funktionsebene erreicht. Wiederum bewährt sich der Connector in Form und Funktion.

In Ausbildungseinrichtungen kann der Kanal gegen unberechtigtes Öffnen verriegelt werden. Die Integration von Kleingeräten wie Steckdosen und Schnittstellenstecker ist ebenfalls möglich.

Geteiltes Expandprofil 1

Das Expandprofil 1 wird bereits werkseitig sinnvoll geteilt, so dass beispielsweise der Bereich oberhalb der Tischplatte unabhängig von dem Bereich unterhalb der Tischplatte geöffnet werden kann. Das Expandprofil 1 bietet ein Höchstmaß an Funktionalität bei gleichzeitig optimalem Handling.

Expandprofil 1		
Profilängen hinteres Tischbein inkl. Fußsteller	Bestellnr.*	Bemerkung
702 mm	ELC2.5.0702.x	Vorderes Tischbein
780 mm	ELC2.5.0780.x	Hinteres Tischbein
1.200 mm	ELC2.5.1200.x	Hinteres Tischbein
1.400 mm	ELC2.5.1400.x	Hinteres Tischbein
1.500 mm	ELC2.5.1500.x	Hinteres Tischbein
1.800 mm	ELC2.5.1800.x	Hinteres Tischbein
2.000 mm	ELC2.5.2000.x	Hinteres Tischbein
2.200 mm	ELC2.5.2200.x	Hinteres Tischbein

* Hinweis: Das „x“ bitte ersetzen durch gewünschte Montageposition
L = links, R = rechts, LR = links und rechts

Expandprofil 2

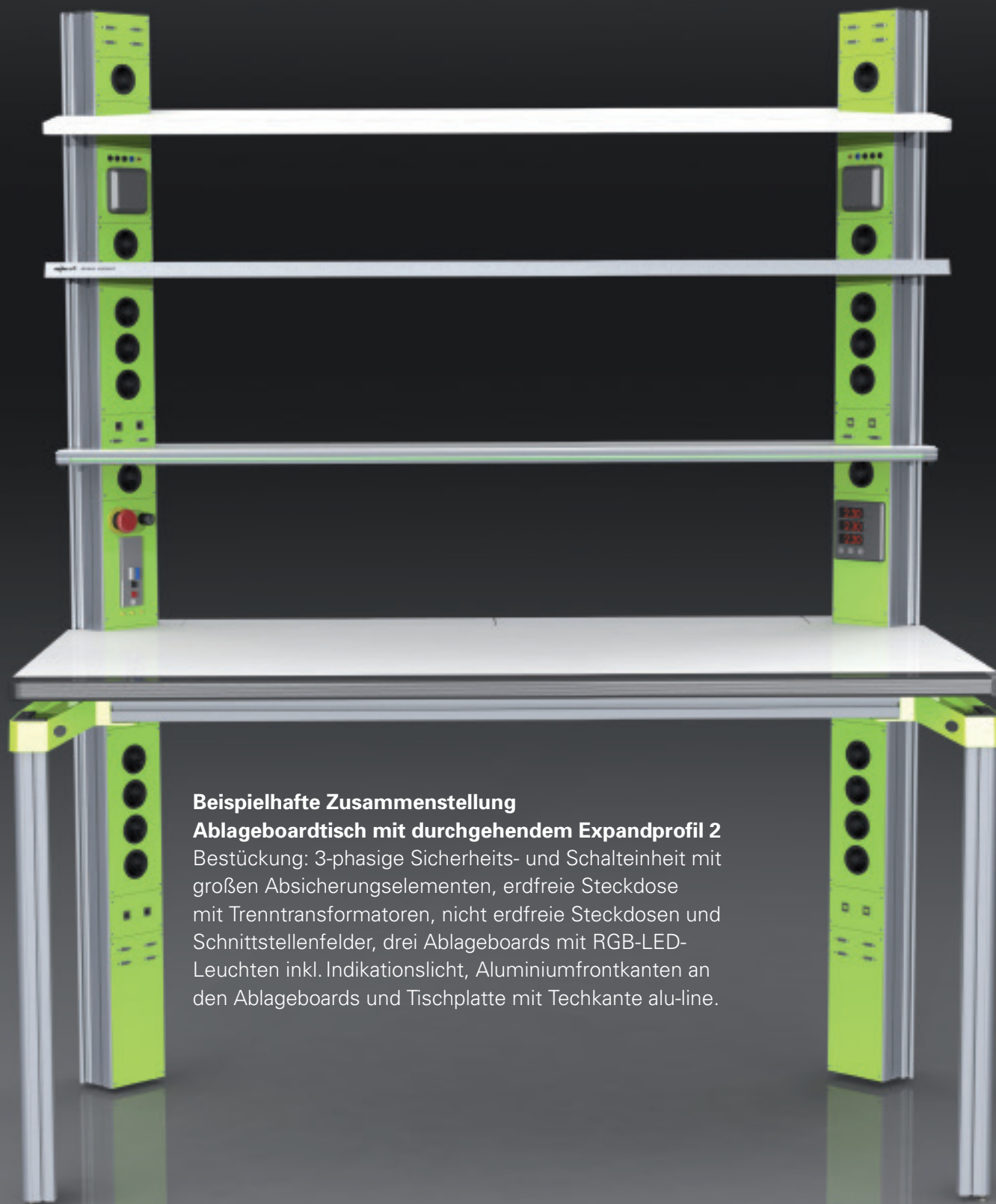

Beispielhafte Zusammenstellung

Ablageboardtisch mit durchgehendem Expandprofil 2

Bestückung: 3-phasige Sicherheits- und Schalteinheit mit großen Absicherungselementen, erdfreie Steckdose mit Trenntransformatoren, nicht erdfreie Steckdosen und Schnittstellenfelder, drei Ablageboards mit RGB-LED-Leuchten inkl. Indikationslicht, Aluminiumfrontkanten an den Ablageboards und Tischplatte mit Techkante alu-line.

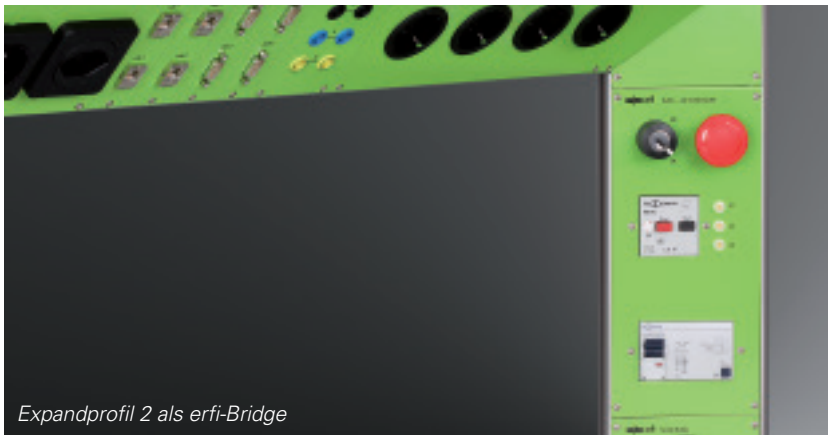

Expandprofil 2 als erfi-Bridge



Expandprofil 2 vertikal

Das Expandprofil 2

Dieses Profil wird auf der Innenseite des L-Profiles aufgebracht und dient zur Aufnahme von Geräten wie z.B. Energieanalysatoren, komplette 3-phasige Sicherheits- und Schalteinheiten mit tiefbauenden 3-phasigen Schaltelementen u.v.m.. Das Profil ermöglicht die Aufnahme des Geräteprogramms *acto* und eröffnet damit zusätzliche Anwendungsbereiche.

Die Profilgröße und Bauform wurde so gewählt, dass 3-phasige Elemente schnell integriert werden können. Durch seine Gestaltung kann das Profil vertikal als auch horizontal eingesetzt werden und dient dabei als statisches Trägerprofil für Ablageboards und Gerätecockpits. Dadurch wird eine Brücke gebildet, die mit ihrer horizontalen und vertikalen Struktur eine sehr hohe Bestückungskapazität besitzt. Die erfi-Bridge ermöglicht freie Verkabelung von der Vertikalen zur Horizontalen und diese sehr hohe Bestückungskapazität sichert für zukünftige Ausbaustufen die notwendige Platzreserve.

In verschiedensten Einbausituationen

1. Nur vertikal, auf der Innenseite des L-Profiles, an den hinteren L-Füßen; auch einseitig einsetzbar;
2. Nur horizontal unterhalb von Ablageboards oder Cockpits, für sich alleine oder als Tischaufbau;
3. Vertikal und horizontal, ausgeformt zu einer Brücke; an den Ecken auf Gehrung zugeschnitten;

Das Profil wird ab der Tischplattenebene aufwärts eingesetzt und kann unterhalb der Tischplatte bis zum Boden verlängert werden. Alternativ kann es unterhalb der Tischplatte mit dem Expandprofil 1 kombiniert werden. Das Expandprofil 2 besitzt eine Nutentechnik, die auf der Innenseite zwei Kabelkammern für optimalste Abschirmung aufnimmt. Auf der Außenseite sind die Nuten so angeordnet, dass an den Tischaußenseiten zusätzliche Schwenkarme angebracht werden können, ohne mit weiteren Tischen zu kollidieren. Die Gerätefront ist sowohl in vertikaler als auch in horizontaler Richtung ergonomisch im 45°-Winkel geneigt.

Expandprofil 2

Profil­längen	Bestellnr.	vertikale Einbausituation	Bestückung unterhalb Tischplatte	Bestückung oberhalb Tischplatte
360 mm	ELC2.6.0360.x	zw. Tischplatte u. Ablageboard, H ges. 1200 mm		79 TE
450 mm	ELC2.6.0450.x	zw. Tischplatte u. Gerätecockpit 3HE, H ges. 1400 mm		88 TE
410 mm	ELC2.6.0410.x	zw. Tischplatte u. Gerätecockpit 6HE, H ges. 1500 mm		81 TE
650 mm	ELC2.6.0650.x	hintere Tischbeinlänge 780 mm	130 TE	
1.200 mm	ELC2.6.1200.x	hintere Tischbeinlänge 1200 mm	130 TE	82 TE
1.400 mm	ELC2.6.1400.x	hintere Tischbeinlänge 1400 mm	130 TE	121 TE
1.500 mm	ELC2.6.1500.x	hintere Tischbeinlänge 1500 mm	130 TE	141 TE
1.800 mm	ELC2.6.1800.x	hintere Tischbeinlänge 1800 mm	130 TE	200 TE
2.000 mm	ELC2.6.2000.x	hintere Tischbeinlänge 2000 mm	130 TE	239 TE
2.200 mm	ELC2.6.2200.x	hintere Tischbeinlänge 2200 mm	130 TE	278 TE

* Hinweis: Das „x“ bitte ersetzen durch gewünschte Montageposition
L = links, R = rechts, LR = links und rechts

Die erfi-Bridge



Beispielhafte Bestückung links

- 1 x veränderbare Druckluft mit Manometer und 3 Schnellkupplungen
- 1 x Ringleitungsfeld mit 4 mm Laborbuchsen und BNC-Buchsen

Beispielhafte Bestückung horizontal

- 2 x 4 Schutzkontaktsteckdosen links u. rechts
- 1 x Drehkleinspannung mit 3 x 17,5 V
- 1 x Trenntrafo 230V/100VA
- 2 x ausländische Steckdosen (Schweiz u. USA)
- 4-fach RJ45-Switch
- 4-fach RS232-Schnittstelle
- 1 x Ringleitungsfeld

Die erfi-Bridge

Expandprofil 2 horizontal und vertikal

An diesem Beispiel eines 3 HE-Cockpittisches wurde das Expandprofil 2 als vertikale und horizontale Bestückungsflächen im Winkel von 45° ergonomisch angeordnet. Die Verdrahtung im Inneren ist durch die großzügige Dimensionierung auch bei großen Querschnitten kein Problem. Im hier abgebildeten Gerätecockpit befindet sich die neue kapazitiv gesteuerte Geräteserie *elneos five*.



Beispielhafte Bestückung rechts

- 1 x Sicherheits- und Schalteinheit
 - 3-phasig mit Motorschutzschalter,
 - allstromsensitivem NFI-Schalter,
 - Schlüsselschalter,
 - Not-Aus-Taster,
 - 3-Phasen-Kontrollanzeige
- 1 x Schutzkontaktsteckdose

Bestelltabelle für komplette erfi-Bridge

(Bestehend aus 2 vertikalen (links und rechts) und einem horizontalen Expandprofil 2)

Tischlänge	mit Board (H ges. 1200 mm)	BK V/BK H*	mit 3 HE-Cockpit (H ges. 1400 mm)	BK V/BK H*	mit 6 HE-Cockpit (H ges. 1500 mm)	BK V/BK H*
1.200 mm	ELC2.7.1200	2x53/178	ELC2.8.1200	2x62/178	ELC2.9.1200	2x56/178
1.600 mm	ELC2.7.1600	2x53/256	ELC2.8.1600	2x62/256	ELC2.9.1600	2x56/256
1.800 mm	ELC2.7.1800	2x53/295	ELC2.8.1800	2x62/295	ELC2.9.1800	2x56/295
2.000 mm	ELC2.7.2000	2x53/334	ELC2.8.2000	2x62/334	ELC2.9.2000	2x56/334

Mehrpreis für vertikale Verlängerung der Brücke nach unten bis zum Fußboden, Bestell-Nr. ELC2.6.0650 LR
 Alternativ kann das Expand 1-Profil bis zum Fußboden eingesetzt werden, Bestell-Nr. ELC2.5.0780

* BK V = Bestückungskapazität vertikal in TE (Teilungseinheit)

BK H = Bestückungskapazität horizontal in TE (Teilungseinheit) 1 TE = 5,08 mm

elneos connect – the lifetime experience

Elektrische Höhenverstellung



Die elektrische Höhenverstellung

In die Entwicklung von *elneos connect* ist unsere langjährige Erfahrung bezüglich höhenverstellbaren Arbeitsplätzen eingeflossen. Basierend auf dieser Erfahrung haben wir ein vollkommen neues Liftsystem entwickelt.

elneos connect erhielt als zentrales Herzstück ein kompaktes Höhenverstellungssystem bei gleichzeitig maximaler Stabilität und Tragkraft. Ein neu entwickeltes Teleskopbein, welches das L-Profil umfasst, ist der Garant für eine sehr hohe Stabilität. Das Teleskopbein bietet zusätzliche Nutzen und damit eine optimale Anbindungsmöglichkeit im unteren Tischbereich.

Desweiteren wurde bei der Entwicklung von *elneos connect* sehr viel Wert auf verdeckte Medienführung während des Höhenverstellvorganges gelegt. Das im L-Profil innenliegende Expandprofil 1 verfährt zusammen mit dem L-Profil und garantiert so eine optimale und unsichtbare Kabelführung. Die Medien, die im L-Profil geführt werden, werden ebenfalls während der Höhenverstellung unsichtbar geführt.

Technische Daten für Elektroantrieb

Hub: 300 mm von 780 mm bis 1080 mm
 400 mm von 780 mm bis 1180 mm (alternativ)
 500 mm von 780 mm bis 1280 mm (alternativ)

Hebekraft: 350 kg, alternativ 600 kg

Hubgeschwindigkeit: ca. 15 mm/s

Höhenverstellung auf Knopfdruck inkl. digitaler Höhenanzeige in cm sowie Memoryfunktion zur Speicherung von 3 Positionen (cm-Anzeige). Alternativ durch Geräteresystem *elneos five*.

Netzanschluß: 230V/110VAC

EMV: sehr geringe elektromagnetische Abstrahlung, besonders geeignet beim Einsatz von Bildschirmarbeitsplätzen oder in der Elektronik und Elektrotechnik

Die Technik des Systems

Die Hubtechnik ist im L-Profil unsichtbar versteckt, ohne dass wertvoller Kabelraum verschwendet wird. Beim Hubvorgang wird der gesamte Arbeitsplatz auf die gewünschte Höhe angehoben. Selbstverständlich werden, wie bei bisherigen Systemen auch, die Hängecontainer in der Höhe mitgefahren.

Besonderheiten

1. Keine Verschwendung von Kabelräumen

Die Höhenverstellung ist so entwickelt, dass der Kabelraum im Innern des L-Profiles nicht beeinflusst wird. Die Funktion des L-Profiles und die Medienführung bleibt erhalten.

2. Höchste Stabilität und max. Verstellbereich

Das neue Teleskopprofil sorgt mit seinem Formschluß zum L-Profil für Stabilität und ermöglicht gleichzeitig den Einbau von neuen und innovativen Kompaktzylindern, die eine Hublänge bis ca. 500 mm erlauben. Eine Hubkraft bis 600 kg und Hublänge von 500 mm sind entscheidende Eigenschaften, die nur mit der von *erfi* entwickelten Teleskoptechnologie erreicht werden kann.

3. Optimale Nutzbarkeit durch integrierte Nuten

Das Teleskopprofil ist ein Aluminiumstrangpressprofil mit integrierten Funktionsnuten. Es können alle denkbaren Systemkomponenten an diesem Teleskopprofil montiert werden, ohne dass diese der Hubbewegung folgen. Sollen die Systemkomponenten der Hubbewegung folgen, können sie direkt mit dem verfahrbaren L-Profil verbunden werden.

4. Optimale Medienführung und Schutz der Medien

Im *elneos connect* werden Medien serienmäßig immer verdeckt geführt und ebenso durch die Teleskopprofile während des Hubvorgangs. Selbst große Kabelmengen werden durch das Expandprofil 1 während des Hubvorgangs allseitig verdeckt und gegen Einflüsse von außen geschützt.

5. Erweiterbar und flexibel ohne Umbauarbeiten

Das Expandprofil 1 ist jederzeit nachrüstbar. Das Teleskopprofil umfasst das L-Profil so, dass die Innenseite die nachträgliche Aufnahme des Expandprofil 1 zulässt.

6. Nachrüstbarkeit

Das neue Höhenverstellungssystem ist so entwickelt, dass man es in bestehende *elneos connect* Tische einbauen kann.

Höhenverstellungssystem		
Hub	350 kg	600 kg
300	ELC5.300.350	ELC5.300.600
400	ELC5.400.350	ELC5.400.600
500	ELC5.500.350	ELC5.500.600

elneos connect – the lifetime experience

Containerprogramm



Das *elneos connect* Container-Programm

Das Containerprogramm von *elneos connect* unterscheidet sich von anderen Containersystemen durch folgende wesentliche Vorteile:

1. Touch-to-open-Technik ist serienmäßig eingebaut;
2. Spezialfahrwerk für höchste Stabilität;
3. Rollcontainer kann jederzeit zu einem Hängecontainer umgerüstet werden;
4. Hochwertige Designrollen mit 75 mm Durchmesser und stark verbesserte Laufeigenschaften:
statische Last pro Rolle: 200 kg,
dynamische Last pro Rolle: 100 kg;
5. Materialschale mit verbesserter Einteilung und Nutzhöhe (Nutzhöhe 40 mm);

Besonderheiten

1. Touch-to-open-Technik

Automatische Öffnungsmechanik jetzt serienmäßig. Mit Touch-to-open muß lediglich ein leichter Druck auf die Front ausgeübt werden und die Schublade öffnet sich. Nach dem Öffnungsvorgang entscheidet man selbst, wie weit die Schublade geöffnet sein soll. Touch-to-open macht Container-Griffe und seitliche Griffleisten überflüssig. Die Blenden sind allseitig glatt und bieten ein Höchstmaß an Sicherheit. Selbst bei offenstehenden Schubladen ist das Verletzungsrisiko minimiert, da keinerlei seitliche Kanten bzw. Ecken überstehend sind.

2. Smart-Close-Technik

Alternativ zur Touch-to-open-Technik bietet *elneos connect* jetzt die Smart-Close-Technik! Beim Schließen wird die Schublade auf den letzten Zentimetern abgebremst und gleitet sanft in die Endposition ohne aufzuschlagen.

3. Elektronische Zentralverriegelung optional

Auf Wunsch sind die Container mit elektronischer Zentralverriegelung lieferbar (Transpondertechnik).

4. Rollcontainer mit serienmäßigem Spezialfahrwerk

Für besondere Anforderungen in Unterrichtsräumen oder in rauher Industrieumgebung besitzen die *elneos connect* Rollcontainer serienmäßig ein verstärktes Fahrwerk aus Metall. Ein Ausreißen der Rollen wird damit sicher verhindert.

Technische Ausführungen

- Alle Modelle alternativ in leitfähiger Ausführung.
- Korpus aus direktbeschichteter Feinspanplatte mit wertiger Optik und geringer Geräusentwicklung.
- Bestückung mit organisationsfähigen Stahlschubladen.
- Oberster Auszug standardmäßig mit besonders hohem Einsatz für Schreibutensilien (40 mm) und deutlich verbesserter Einteilung; Fronthöhe 1 HE (HE = Höheneinheit, 1 HE = 44,45 mm).
- Schubladenfronhöhen von 2 HE bis 6 HE.
- Hängecontainer ist an jeder Position des Aluminiumtischrahmens montierbar.
- Alle Hängecontainer sind mit einer Stop-Control-Funktion ausgestattet (hierbei kann immer nur eine Schublade ausgezogen werden).
- Alle Rollcontainer haben eine Stop-Control-Plus-Funktion. Diese Funktion sorgt dafür, dass bei Überfahren von Türschwellen oder dergleichen immer nur eine Schublade aufgehen kann. Die Schubladen sind überlistungssicher verriegelt. Ein unbeabsichtigtes Umfallen wird dadurch verhindert.
- Schubladen mit einer Fronthöhe von 6 HE sind serienmäßig mit Vollauszug ausgestattet.
- Schubladennutztiefe 490 mm, alternativ 690 mm
- Hochwertiger Schubladenvollauszug, 4-fach kugelgelagert, für jede Schublade lieferbar inkl. Selbstreinigungsfunktion für lange Lebensdauer.

Vielfältige Varianten

- Rollcontainer, Systembreite 430 mm
- Rollcontainer, Systembreite 330 mm
- Hängecontainer, Systembreite 430 mm
- Hängecontainer, Systembreite 330 mm
- Standcontainer, Systembreite 430 mm
- Standcontainer, Systembreite 330 mm
- 19"-Unterschränke
- PC-Unterschränke

Rollcontainer



Die wesentlichen Vorteile

- Touch-to-open (öffnet bei leichtem Druck)
- Spezialfahrwerk und 75 mm Designrollen mit sehr guten Laufeigenschaften
- Umbaubar zum Hängecontainer
- verbesserte Materialschale
- durchgehende Deckplatte

Bitte ersetzen Sie das „x“ in der Bestellnummer durch das gewünschte Dekor des Containers.

Dekor 1 Nicht leitfähiges Dekor

Fronten: frontweiß

Korpus: graphitschwarz

Dekor 2 Nicht leitfähiges Dekor

Fronten: frontweiß

Korpus: frontweiß

Dekor 3 ESD-Ausführung

Fronten: frontweiß

Korpus: frontweiß

Rollen: ESD-Ausführung

Rollcontainer

Tiefe	Breite	Nutztiefe Schubladen	Ausführung A Schubladeneinteilung: 1 x 1 HE, 3 x 3 HE;	Ausführung B Schubladeneinteilung: 1 x 1 HE, 1 x 2 HE, 1 x 3 HE, 1 x 4 HE;	Ausführung C Schubladeneinteilung: 1 x 1 HE, 3 x 2 HE, 1 x 3 HE;	Ausführung D Schubladeneinteilung: 1 x 1 HE, 1 x 3 HE, 1 x 6 HE;
577 mm	430 mm	490 mm	ELC6.1.544.A.x	ELC6.1.544.B.x	ELC6.1.544.C.x	ELC6.1.544.D.x
577 mm	330 mm	490 mm	ELC6.1.534.A.x	ELC6.1.534.B.x	ELC6.1.534.C.x	ELC6.1.534.D.x
777 mm	430 mm	490 mm	ELC6.1.744.A.x	ELC6.1.744.B.x	ELC6.1.744.C.x	ELC6.1.744.D.x
777 mm	430 mm	690 mm	ELC6.1.746.A.x	ELC6.1.746.B.x	ELC6.1.746.C.x	ELC6.1.746.D.x
777 mm	330 mm	490 mm	ELC6.1.734.A.x	ELC6.1.734.B.x	ELC6.1.734.C.x	ELC6.1.734.D.x
777 mm	330 mm	690 mm	ELC6.1.736.A.x	ELC6.1.736.B.x	ELC6.1.736.C.x	ELC6.1.736.D.x

Hinweis

Containerhöhe: 610 mm (incl. Rollen); Schubladeneinteilung in HE angegeben.

1 HE = 44,45 mm, oberster Auszug standardmäßig mit extra tiefem Einsatz für Schreibutensilien!



Optionen	
Schubladenvollauszug für Schubladennutztiefe 490 mm	ELC6.9.1
Schubladenvollauszug für Schubladennutztiefe 690 mm	ELC6.9.2
Smart-Close anstatt Touch-to-open	ELC6.9.3
Elektronische Zentralverriegelung	ELC6.9.4

Hängecontainer



Die wesentlichen Vorteile

- Touch-to-open (öffnet bei leichtem Druck)
- Umbaubar zum Rollcontainer
- Verbesserte Materialschale
- An jeder Stelle des Rahmens montierbar

Bitte ersetzen Sie das „x“ in der Bestellnummer durch das gewünschte Dekor des Containers.

Dekor 1 Nicht leitfähiges Dekor

Fronten: frontweiß

Korpus: graphitschwarz

Dekor 2 Nicht leitfähiges Dekor

Fronten: frontweiß

Korpus: frontweiß

Dekor 3 ESD-Ausführung

Fronten: frontweiß

Korpus: frontweiß

Hängecontainer

Tiefe	Breite	Nutztiefe Schubaden	Ausführung A Schubladeneinteilung: 1 x 1 HE, 3 x 3 HE;	Ausführung B Schubladeneinteilung: 1 x 1 HE, 1 x 2 HE, 1 x 3 HE, 1 x 4 HE;	Ausführung C Schubladeneinteilung: 1 x 1 HE, 3 x 2 HE, 1 x 3 HE;	Ausführung D Schubladeneinteilung: 1 x 1 HE, 1 x 3 HE, 1 x 6 HE;
577 mm	430 mm	490 mm	ELC6.2.544.A.x	ELC6.2.544.B.x	ELC6.2.544.C.x	ELC6.2.544.D.x
577 mm	330 mm	490 mm	ELC6.2.534.A.x	ELC6.2.534.B.x	ELC6.2.534.C.x	ELC6.2.534.D.x
777 mm	430 mm	490 mm	ELC6.2.744.A.x	ELC6.2.744.B.x	ELC6.2.744.C.x	ELC6.2.744.D.x
777 mm	430 mm	690 mm	ELC6.2.746.A.x	ELC6.2.746.B.x	ELC6.2.746.C.x	ELC6.2.746.D.x
777 mm	330 mm	490 mm	ELC6.2.734.A.x	ELC6.2.734.B.x	ELC6.2.734.C.x	ELC6.2.734.D.x
777 mm	330 mm	690 mm	ELC6.2.736.A.x	ELC6.2.736.B.x	ELC6.2.736.C.x	ELC6.2.736.D.x

Hinweis

Containerhöhe: 527 mm
Schubladeneinteilung in HE angegeben. 1 HE = 44,45 mm, oberster Auszug standardmäßig mit extra tiefem Einsatz für Schreibutensilien!



Optionen

Schubladenvollauszug für Schubladennutztiefe 490 mm	ELC6.9.1
Schubladenvollauszug für Schubladennutztiefe 690 mm	ELC6.9.2
Smart-Close anstatt Touch-to-open	ELC6.9.3
Elektronische Zentralverriegelung	ELC6.9.4

Standcontainer



Die wesentlichen Vorteile

- Touch-to-open (öffnet bei leichtem Druck)
- Umbaubar zu großem Rollcontainer
- Verbesserte Materialschale
- An jeder Stelle des Rahmens montierbar

Bitte ersetzen Sie das „x“ in der Bestellnummer durch das gewünschte Dekor des Containers.

Dekor 1 Nicht leitfähiges Dekor

Fronten: frontweiß

Korpus: graphitschwarz

Dekor 2 Nicht leitfähiges Dekor

Fronten: frontweiß

Korpus: frontweiß

Dekor 3 ESD-Ausführung

Fronten: frontweiß

Korpus: frontweiß

Standcontainer

Tiefe	Breite	Nutztiefe Schubaden	Ausführung A Schubladeneinteilung: 1 x 1 HE, 3 x 3 HE;	Ausführung B Schubladeneinteilung: 1 x 1 HE, 1 x 2 HE, 1 x 3 HE, 1 x 4 HE;	Ausführung C Schubladeneinteilung: 1 x 1 HE, 3 x 2 HE, 1 x 3 HE;	Ausführung D Schubladeneinteilung: 1 x 1 HE, 1 x 3 HE, 1 x 6 HE;
577 mm	430 mm	490 mm	ELC6.3.544.A.x	ELC6.3.544.B.x	ELC6.3.544.C.x	ELC6.3.544.D.x
577 mm	330 mm	490 mm	ELC6.3.534.A.x	ELC6.3.534.B.x	ELC6.3.534.C.x	ELC6.3.534.D.x
777 mm	430 mm	490 mm	ELC6.3.744.A.x	ELC6.3.744.B.x	ELC6.3.744.C.x	ELC6.3.744.D.x
777 mm	430 mm	690 mm	ELC6.3.746.A.x	ELC6.3.746.B.x	ELC6.3.746.C.x	ELC6.3.746.D.x
777 mm	330 mm	490 mm	ELC6.3.734.A.x	ELC6.3.734.B.x	ELC6.3.734.C.x	ELC6.3.734.D.x
777 mm	330 mm	690 mm	ELC6.3.736.A.x	ELC6.3.736.B.x	ELC6.3.736.C.x	ELC6.3.736.D.x

Hinweis

Containerhöhe: 674 mm
Schubladeneinteilung in HE angegeben. 1 HE = 44,45 mm, oberster Auszug standardmäßig mit extra tiefem Einsatz für Schreibutensilien!



Optionen

Schubladenvollauszug für Schubladennutztiefe 490 mm	ELC6.9.1
Schubladenvollauszug für Schubladennutztiefe 690 mm	ELC6.9.2
Smart-Close anstatt Touch-to-open	ELC6.9.3
Elektronische Zentralverriegelung	ELC6.9.4

19"-Container und PC-Standcontainer



Bitte ersetzen Sie das „x“ in der Bestellnummer durch das gewünschte Dekor des Containers.

Dekor 1 Nicht leitfähiges Dekor

Korpus: graphitschwarz

Dekor 2 Nicht leitfähiges Dekor

Korpus: frontweiß

Dekor 3 ESD-Ausführung

Korpus: frontweiß

19"- Container			PC-Standcontainer		
Tiefe	Breite	Ausführung	Tiefe	Breite	Ausführung
577 mm	525 mm	ELC6.4.550.A.x	577 mm	270 mm	ELC6.5.520.A.x
777 mm	525 mm	ELC6.4.750.A.x	777 mm	270 mm	ELC6.5.720.A.x

PC-Halterung
breitenvariabel 166-256 x 500 x 70 mm (B x T x H); links oder rechts montierbar; ELC6.6.257

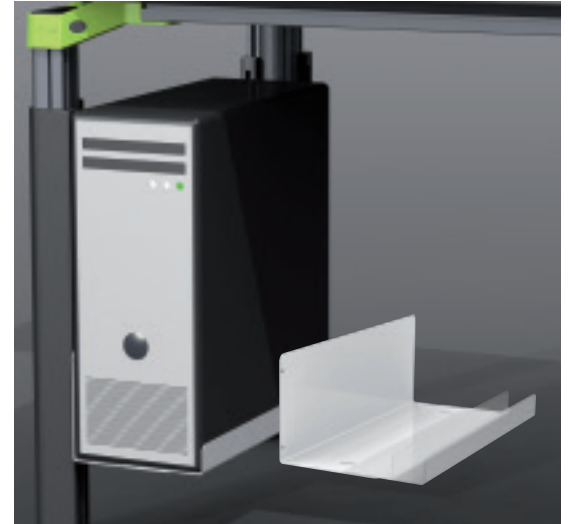

Optionen 19"-Standcontainer (Containerhöhe: 674 mm)	
Geschlossene Fronttüre für 19"-Standcontainer inkl. Schloß und Griff	ELC6.9.5
Glastüre für 19"-Standcontainer inkl. Schloß und Griff	ELC6.9.6
Optionen PC-Standcontainer (Containerhöhe: 674 mm)	
Geschlossene Fronttüre für PC-Standcontainer inkl. Schloß	ELC6.9.7
Glastüre für PC-Standcontainer inkl. Schloß	ELC6.9.8

Organisationselemente für Stahlschubladen



Formularablagensätze

im Winkel einstellbar;
Kunststoff schwarz;
für saubere Einordnung
von DIN A4-Seiten);

Einsteckhängerahmen

Stahl vernickelt, Kunststoff schwarz; zum Einhängen von DIN A4-Hängemappen und -ordnern;
- Schubladenfrontheöhe 6 HE
- inklusive Zwischenstege
(1 bei Schubladennutztiefe 490 mm)
(2 bei Schubladennutztiefe 690 mm)

Stempelhalter

Stahl pulverbeschichtet schwarz;
für 8 Stempel u. Datumsstempel;





Flexible Materialschale

Kunststoff schwarz; zum Auflegen in Stahlschublade;

Formularablagensätze		
Ausstattung	Größe	Bestellnr.
Formularablagensatz 6-fach bestehend aus: - 6 Formularablagen - 4 Trennstegen	für Schubladen mit Nutzbreite 327 mm, Nutztiefen 490 bzw. 690 mm und Containerbreite 430 mm	ELC6.8.301
Formularablagensatz 11-fach bestehend aus: - 11 Formularablagen - 8 Schubladentrennstege	für Schubladen mit Nutzbreite 327 mm, Nutztiefe 690 mm und Containerbreite 430 mm	ELC6.8.302

Einsteckhängerahmen		
Größe	Nutztiefe	Bestellnr.
für Nutzbreite 327 mm und Containerbreite 430 mm	490 mm	ELC6.8.305
	690 mm	ELC6.8.306

Flexible Materialschale/Stempelhalter	
Größe	Bestellnr.
327 x 110 x 30 mm und Containerbreite 430 mm	ELC6.8.309
	ELC6.8.307

Trennelemente				
 	Trennsteg doppelwandig mit seitlichen Rastklinken zur festen Arretierung in der Seitenwand Fachteiler	Ausstattung	Größe	Bestellnr.
		Stahl pulverbeschichtet schwarz	327 x 10 x 76 mm	ELC6.8.102
		Kunststoff schwarz	327 x 10 x 76 mm	ELC6.8.103
		Stahl pulverbeschichtet schwarz	A4 = 310 x 1 x 72 mm	ELC6.8.104
			A5 = 220 x 1 x 72 mm	ELC6.8.105
			A6 = 150 x 1 x 72 mm	ELC6.8.107
			A7 = 110 x 1 x 72 mm	ELC6.8.106
 	Karteisteg (2 Stück erforderlich) mit seitlichen Rastklinken zur festen Arretierung in der Seitenwand Pendelblech zum Einsetzen in 2 Karteistege	Stahl pulverbeschichtet schwarz	327 x 65 x 78 mm	ELC6.8.202
			A5 quer = 227 x 1 x 148 mm	ELC6.8.204
			A6 quer = 167 x 1 x 105 mm	ELC6.8.205

Schubladeneinsätze

Kunststoff-Schubladeneinsätze dienen zur geordneten Aufbewahrung von Kleinteilen und Werkzeugen. Passend für die Schubladennutztiefe 490 mm gibt es 6 Einsätze und 1 Ergänzungseinsatz für die Schubladennutztiefe 690 mm.



Bestellbeispiel
mit Bestellnr. ELC6.8.403

Schubladeneinsätze				
	Ausstattung	Containerbreite	Größe	Bestellnr.
	Schubladeneinsatz - mit 3 Fächern - für Werkzeug	430 mm	327 x 490 x 40 mm	ELC6.8.401
	Schubladeneinsatz - mit 4 Fächern - für Werkzeug	430 mm	327 x 490 x 40 mm	ELC6.8.402
	Schubladeneinsatz - mit 6 Fächern - für Werkzeug	430 mm	327 x 490 x 40 mm	ELC6.8.403
	Schubladeneinsatz - mit 8 Fächern - für Werkzeug	430 mm	327 x 490 x 40 mm	ELC6.8.404
	Schubladeneinsatz - 2-teilig - mit insg. 30 Fächern - für Kleinteile	430 mm	327 x 490 x 40 mm	ELC6.8.405
	Schubladeneinsatz - 2-teilig - mit insg. 25 Fächern - für Kleinteile	430 mm	327 x 490 x 40 mm	ELC6.8.406
	Ergänzungseinsatz für Schubladennutztiefe 690 mm - mit 3 Fächern	430 mm	327 x 200 x 40 mm	ELC6.8.407

Stichwortverzeichnis *elneos connect*

19"-Cockpit 44-47, 70-71

19"-Container 85

19"-Tischaufbauten 68-69

Abgesenktes Versorgungsterminal 57

Ablageboard geneigt 61

Ablageboard gerade 61

Ablageboardtische 61

Absenkbare Kabelklappe 56

alu-line Techkante 40-41, 55, 57

Aluminiumfunktionsprofil Top 62, 44, 47

Aluminiumfunktionsprofil Toplight 63, 44, 47

Aluminiumtischrahmen 38, 39

Arbeitsplatzleuchten 48-51, 64-65

Auszeichnungen Design 4, 16

Beleuchtung 48-51, 64-65

Clips-Profil 28-29, 72-73

Cockpit 44-47, 70-71

Cockpittisch 44-47, 70-71

Connector 18-23

Containerprogramm 52-53, 80-85

Dekore 54, 82-85

Durchgängige Medienführung 24-25

Elektrisch leitfähige Tischplatten 54-57

Elektromotorisch höhenverstellbare Tische 36-37, 78-79

Elektromotorische Höhenverstellung 36-37, 78-79

Elektroniklabortische 6-15

Elektronische Zentralverriegelung 81-84

elneos five Gerätesystem 9-15, 44-45

erfi-Bridge 32-35, 76-77

ergo-line Arbeitsplatte 42-43, 54-57

Erweiterungsprofile 28-35, 72-75

ESD-Ausführung 54-57, 61, 82-85

ESD-Tisch 54-57

Expandprofil 1 28-30, 72-73

Expandprofil 2 30-35, 74-77

Funktionsprofile für Ablageboard und Cockpit 62-63

Farben des Connectors 22-23

Grundtische 6-7, 54-57

Grundtische mit Kabelklappe 55-57

Grundtische mit versenkbarer Kabelklappe 56

Hängecontainer 83

Hochleistungs-LED-Leuchte 47-51, 64-67

Höhenverstellbare Tische 36-37, 78-79

Höhenverstellung 36-37, 78-79

Indikationslicht 44-45, 66-67

Kabelführung 28, 29, 72-73

Kabelwanne 55-57

Labortische 5-15

LED-Arbeitsplatzleuchten 48-51, 64-65

LED-Leuchten 48-51, 64-65

L-Profil aus einem Stück 58

L-Profil zum Aufstocken 59

Modulartische 58-59

Neigbare Ablageboards 61

Organisationselemente für Stahlschubladen 86-87

PC-Container 85

PC-Wanne 85

Postformingplatte 55, 57

Profile 24-25

RGB-Indikationslicht 44-45, 66-67

RGB-LED-Indikationslicht 44-45, 66-67

RGB-LED-Schwenkleuchte 48-51, 64-65

Rollcontainer 52, 53, 82

Schwenkleuchten LED 48-51, 64-65

Sensor gesteuerte LED-Leuchte 48-51, 64-65

Smart-Close-Technik 81-84

Standcontainer 84

Techkante alu-line 40-41, 54-57

Teleskopprofil 36-37

Tischaufbauten 68-69

Top-Aluminiumfunktionsprofil 62, 44, 47

Toplight Aluminiumfunktionsprofil 63, 44, 47

Touch-to-open-Technik 52, 81-84

Versenkbare Kabelklappe 56

Versorgungsterminal 57

Zertifizierte Sicherheit GS 4, 16

Produktgestaltung – erfi-Designteam:

David Köhler
Prof. Gerd Flohr

Werbekonzeption und Visuelle Gestaltung:

Prof. Petra Müller

Allgemeine Geschäftsbedingungen
Fa. erfi Ernst Fischer GmbH + Co. KG.
Siehe unter: www.erfi.de

Technische und formale Änderungen vorbehalten.
MD-0813-M04



erfi Ernst Fischer GmbH + Co.KG
Alte Poststraße 8
72250 Freudenstadt
Phone +49 (0) 7441 91 44-0
Telefax +49 (0) 7441 91 44-477
erfi@erfi.de • www.erfi.de

