

# ABZ<sup>®</sup>



ABZ<sup>®</sup>  
Le système de poste de travail  
économique et logique de A à Z



Sommaire du catalogue ABZ	Page	Seite
<b>Les Innovations ABZ</b>	<b>2-3</b>	<b>51-53</b>
<b>Présentation de la gamme</b>	<b>4-9</b>	
ABZ Laboratoire - pour les postes électroniques et électriques	4	52
ABZ Didactique - pour l'éducation et la formation	6	52
ABZ Assembly - pour la fabrication et le montage	8	53
<b>Description du système</b>	<b>10-29</b>	
Les revêtements du plan de travail	10-11	53
Les tables de base	12	53
Les tables avec chant postformé	13	53
Les tables d'angle et les tables d'appoint	14-15	53
<b>La gamme des blocs tiroirs</b>	<b>16-19</b>	
Les blocs tiroirs suspendus	16	53
Les blocs tiroirs sur roulettes	17	53
L'organisation des tiroirs	18	53
Les séparations et les modules de rangement	19	53
<b>Le système de fermeture Varantec®lock</b>	<b>20-21</b>	
<b>Le système des montants en aluminium</b>	<b>22-24</b>	
Le profilé et les inserts	22	53
Les passages de câbles	23	53
Les différentes fonction du profilé aluminium	24	53
<b>Les étagères</b>	<b>25</b>	
<b>Les goulottes et rampes de prises et d'éclairage</b>	<b>26</b>	
Les accessoires se fixant sous les goulottes	27	53
Supports et fixations d'outils	27	53
<b>Les systèmes d'éclairage</b>	<b>28-29</b>	
La technologie innovante Highlight	28	53
Les options intelligentes sensolight®	29	53
<b>Le programme de modules Acto®</b>	<b>30-39</b>	
Les modules de sécurité	30	53
Les blocs prises et les connecteurs spéciaux	31	53
Les alimentations fixes et les prises spéciales	32	53
Les alimentations variables	33	53
Les alimentations fixes	34	53
Les alimentations variables avec RS232	35	53
Les modules de génération de fonction	36	53
Le logiciel de pilotage Highlink®	37	53
Les modules pneumatiques	38	53
Les modules RC à décades	38	53
Les modules RC et L à potentiomètre	38	53
Les tests de continuité	39	53
Les postes de soudures	39	53
Les prises RJ 45	39	53
Les prises informatiques , Ps2 , Sub DB	39	53
Les platines vierges	39	53
<b>ABZ laboratoire – Les postes électroniques</b>	<b>40-45</b>	
Les consoles et rampes d'énergie	40	53
Les consoles d'énergie suspendues	41	53
Les équipements 19"	42	53
Les coffres de rangement DIN A4	43	53
Les consoles 19" 3U et 6U suspendues	44-45	53
<b>ABZ Assembly Les postes de montage</b>	<b>46-62</b>	
Le système de réglage en hauteur	46	53
Réglage manuel et réglage hydraulique	46	53
Dessertes mobiles	47	53
Tables de rangement et étagères basses	48-49	53
Potence	50	53
Rails pneumatiques	50	53
Raccordement pneumatique	51	53
Coulisseau	50	53
Equilibreur	51	53
Lampe d'éclairage	51	53
<b>Système d'éclairage</b>		<b>51-53</b>
Lampes néons		52
Lampes suspendues		52
Lampes d'appoints		53
Lampes avec ventilateur		53
Lampes spot		53
Lampes de bureau		53
Grille et Tôle perforée		54
Supports et boîtes à languette		55
Boîtes de rangement		55
Boîtes plastiques à bec		56
Supports pour boîtes à bec		56
Support et bras mobile		57-58
Support divers et support de docs		59
Supports d'accessoires et de pieds		60
Blocs prises et supports		61
Bloc d'alimentation vertical		62
<b>ABZ Didactique pour l'éducation et la formation</b>	<b>63-71</b>	
Support de platines d'expérimentation		63-65
Support de platines		64
Différentes coffres escamotables		66-67
Tables avec consoles escamotables		68-69
Modules 19"		70
Postes hexagonaux		70
Console verticale 19"		71
Blocs tiroirs spéciaux		71
<b>Programme d'armoires de rangement</b>	<b>72-75</b>	
<b>Armoires de rangement varantec</b>	<b>72-73</b>	
Armoires de base		72
Armoires avec portes à rideau		73
Armoires hautes		74-75
<b>Accessoires informatiques</b>	<b>76-82</b>	
Support d'écrans		76
<b>Supports de clavier</b>	<b>76</b>	
<b>Ecrans incorporés</b>	<b>76</b>	
<b>Supports d'écrans plats</b>	<b>77</b>	
<b>Support d'écran plat transversal</b>	<b>77</b>	
<b>Support de câbles</b>	<b>78</b>	
Tapis		78
Câbles		78
<b>Connecteurs BNC ect.</b>	<b>79</b>	
Protection ESD		80
Tapis ESD /antistatique		80
Bloc de mise à la terre		81
Bracelets		81
Câbles pour mise à la terre		81
Etaux		82
<b>Programme de sièges</b>	<b>83-87</b>	
Sièges		83
Sièges mobiles avec roulettes		84
Revêtement tissu		85
Sièges salles blanches et labo		86
Tabouret et sièges assis –debout		87
<b>Index</b>		<b>88-89</b>

# ABZ<sup>®</sup>

Le système de poste de travail économique et logique de A à Z



## ABZ®Système de poste de travail pour la technique et la communication technique

Le système ABZ a été entièrement réadapté. De nouvelles innovations sont ainsi apparues.

Par l'adoption de la technique du profilé arrière en aluminium, le nouveau système ABZ permet toutes les adaptations et constitue une nouvelle gamme de poste à base de profilé d'aluminium

Encore une fois erfi montre son extraordinaire pouvoir innovateur et conforte sa position de leader dans le domaine des postes de travail technique

Cette gamme de modèles apporte des avantages dans tous les services d'une entreprise.

Bien des avantages du système de table révolutionnaire varantec® ont été intégrés dans le nouveau système ABZ et sont donc décisifs pour sa bonne fonctionnalité.

### ABZ® – Innovations



#### ABZ® - Innovations highlight – la technique d'éclairage innovante – Vos yeux vous en sont reconnaissants!

Une grille de lumière active, indépendamment de la hauteur de montage, assure des plans de travail sans éblouissement. Les rayons de lumière sont distribués régulièrement grâce à cette grille de lumière active. La surface anodisée permet un éclairage supplémentaire du poste de travail. Il n'est donc plus nécessaire d'incliner la lampe. Parmi les 8 versions de base de highlights vous trouverez certainement l'optimum pour vous. (voir page 28)

highlight – une technique unique, seulement offerte par erfi.



#### erfi sensolight® - La révolution de la commande de lumière sensorielle

Commande sans contact des sources de lumière, détecteurs de présence pour la commande de lumière automatique et réglage de luminosité entièrement automatique en fonction de la lumière ambiante. (brevet No. 202 05 736 4) (voir page 29)

erfi sensolight® - Une innovation de erfi



#### ABZ®-lock – L'évolution avec le système sans clé

La sécurité et le confort d'un système de fermeture électronique ne doivent pas se limiter à la porte d'entrée. La technique déjà connue du système de mobilier varantec est maintenant également intégrée dans le système ABZ. Par un émetteur à infrarouge ou un émetteur radioélectrique tous les composants de mobilier erfi peuvent être ouverts et fermés électroniquement sans contact. (Voir page 20 et 21)

ABZ-lock – Une innovation de erfi

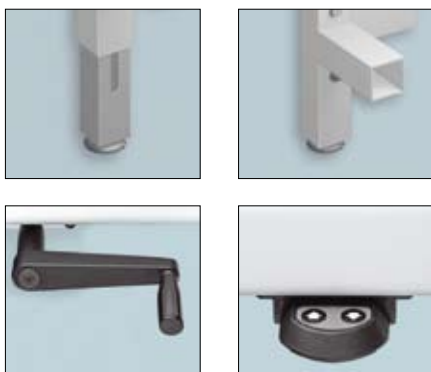

**ABZ® - liftline – La solution pour les plans de travail réglables en hauteur**

Les hauteurs de travail sont ajustables à l'aide d'éléments mécaniques situés à la base ou à l'aide de verins hydrauliques commandés par manivelle ou électriquement. Performants et esthétiques, les verins hydrauliques positionnés dans les pieds n'exigent pas d'entretien et garantissent en même temps un maximum de longévité, tout en étant résistants contre des vibrations (voir page 46)

ABZ-lift – La technique de réglage en hauteur moderne – exclusivement d'erfi !



**ABZ® - laboratoire – La nouvelle série pour laboratoire, développement, service après-vente et test**

Ces modèles avec des rampes d'énergie, des consoles pour rack 19" et des consoles pour intégration d'appareils offrent d'innombrables solutions et suffisamment d'espace pour l'intégration des appareils du programme acto®, basi et highlab. La construction mécano soudée de la structure de base garantit une grande robustesse et une stabilité parfaite. Tous les pieds de table sont soudés avec le cadre de base. (Pas de pieds vissés).

ABZ-laboratoire – Un système représentatif avec des qualités excellentes.



**ABZ® - Assembly – la nouvelle série Dans le domaine de la production et du montage**

ABZ-Assembly a la même plate-forme que ABZ-laboratoire. Un nombre énorme de composants du système garantit la fonctionnalité optimale dans le domaine de production et de montage. avantages du système basé sur les profilés d'aluminium adaptés à l'arrière, on profite de tous les avantages d'un système d'aluminium. Le profil nouvellement développé avec 6 rainures garantit l'assemblage et le réglage parfait de tous les composants du système imaginables.

ABZ-Assembly – Le design du système d'aluminium pour les tables de montage est convaincant. Les parois en tôle perforée permettent outre un design moderne une aération efficace.



**ABZ® - Didactique – La nouvelle série pour la formation.**

ABZ-Didactic a été conçu pour des écoles professionnelles, des établissements d'enseignement supérieur, des universités, des chambres syndicales professionnelles, des instituts et des centres de Dimension de toute sorte ainsi que pour des entreprises avec salles de formation technique.

Des îlots de formation avec des superstructures, des tables escamotables motorisées et des tables pivotantes pour l'enseignement multi-fonctionnel ainsi que l'intégration des écrans garantissent un agencement optimum

ABZ-Didactique – Un système qui permet à la créativité de se déployer.

## Système de poste de travail pour le laboratoire, la R&D, le service après vente et le test

ABZ-laboratoire est une série qui offre tous les composants du système nécessaires dans le domaine de l'électrotechnique et l'électronique.

### Les consoles de table et consoles d'appareils:

1. Rampes et consoles avec sources d'énergie pour loger le programme performant de modules et platines acto®
2. Consoles de table et consoles d'appareils 19" pour loger le système d'appareils 19" basic et highlab
3. Superstructures combinées pour rack 19" pour loger le système d'appareils basic et highlab ainsi que le programme de modules et platines acto®
4. Superstructures DIN A4 et consoles d'appareils DIN A4 pour loger les classeurs DIN A4.



*En variante au système du pied profilé en aluminium adaptable à l'arrière, toutes les étagères de rangement et les consoles d'appareils sont livrables avec des superstructures sur la table.*

### **The new ABZ® Aluminium profile system**

*Le système du pied profilé en aluminium à l'arrière assure la gestion de câbles.*

*Les consoles d'appareils 19", les étagères de rangement et autres composants du système sont adaptables d'une façon souple et sont réglables en hauteur en continu grâce aux rainures.*

*Les lignes de réseau et de données sont acheminées dans les consoles d'appareils par les rainures qui sont recouvertes d'un profil clip.*

*Pour le câblage plus volumineux il y a des profils-support supplémentaires qui, selon besoin, peuvent être adaptés directement au système de profil en aluminium ABZ.*



## Système de poste de travail pour l'enseignement et la Formation

Erfi en tant que fabricant leader dans les domaines professionnels techniques a élargi le système de mobilier de laboratoire ABZ par des composants du système standard Didactic. Ces nouveaux composants didactiques répondent à tous les besoins de l'enseignement et de la Formation.

Des écoles professionnelles, des centres de Formation de toute sorte, des chambres de commerce, des chambres syndicales professionnelles, des instituts, des établissements d'enseignement supérieur et des universités sont équipés de composants du système moderne d'erfi ainsi que des salles de Dimension dans de grandes entreprises.







## Système de poste de travail pour la production et le montage

ABZ-Assembly offre dans le domaine du montage un choix important de composants du système standardisés.

Sur la partie postérieure, le système dispose de montants profilés fonctionnels en aluminium avec 6 rainures. Tous les composants du système y sont adaptables.

Des composants tels que potences, lampes, rails de roulement, étagères de rangement et alimentation en énergie ne sont que quelques exemples du monde du montage ABZ.

Le réglage en hauteur par éléments mécaniques ou hydrauliques, commandés par manivelle ou entraînement motorisé est facilement disponible sur ce système ainsi que l'intégration de systèmes de transfert dans des tables.

ABZ-Assembly est un système de table à 4 pieds, absolument exempt de vibrations, permettant une configuration très souple et la possibilité d'extension.



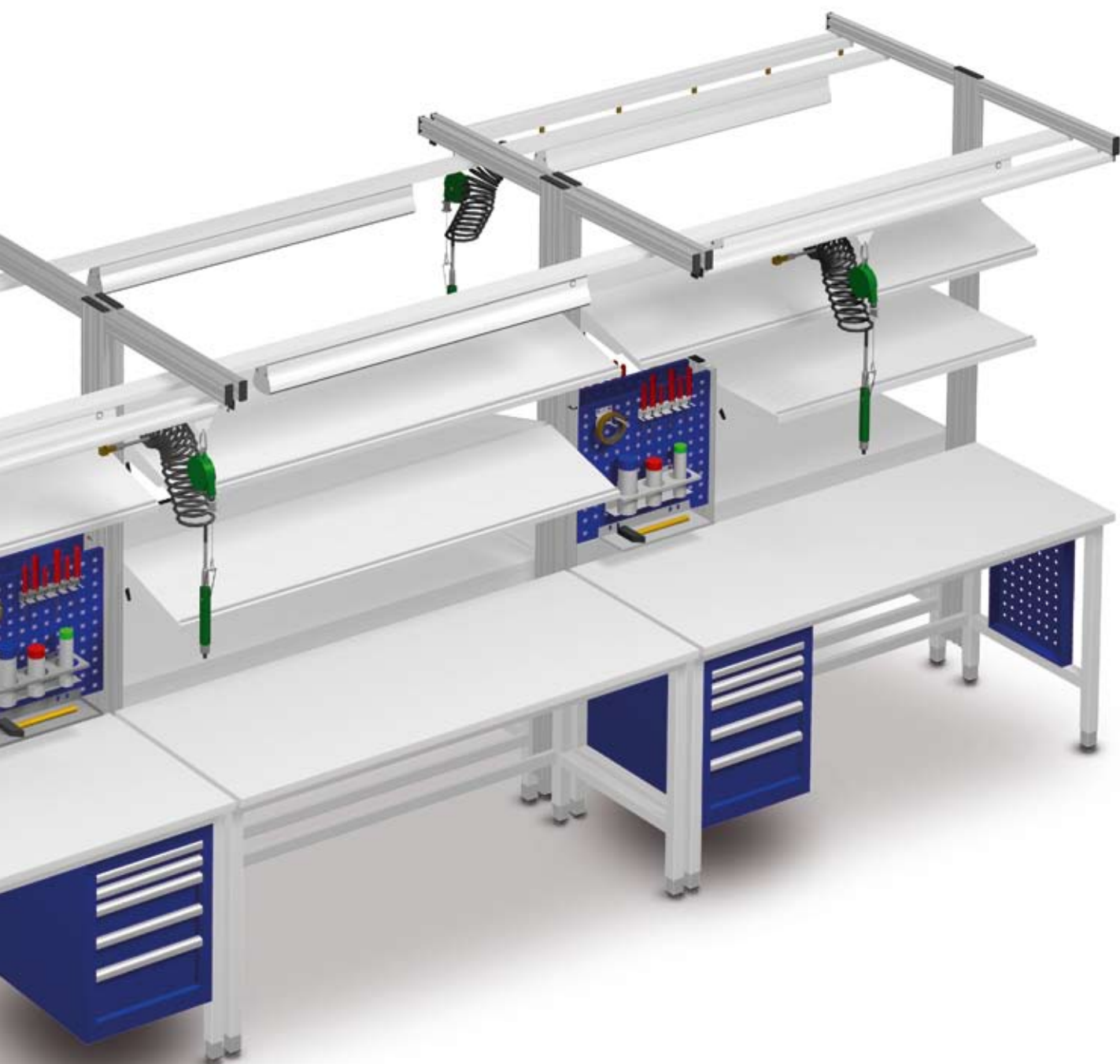

# Le nouveau système ABZ® offre 10 décors modernes et harmonieux

La combinaison entre quatre décors sur la surface et quatre coloris des cadres donne au système une nouvelle ambiance.

## Sélection du décor pour des plans de travail ABZ

Non conducteur gris clair	Conducteur de volume exécution EBG/ESD gris clair	Surface décorative en érable pour bureau et communication	Surface décorative en hêtre pour bureau et communication
------------------------------	--	--	--

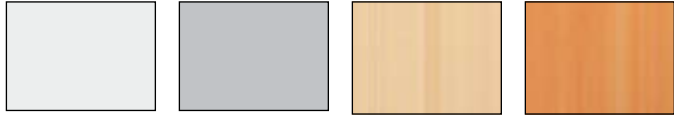

## Sélection du décor pour les châssis en acier ABZ

gris clair, semblable à RAL 9002 couleur de préférence	aluminium blanc RAL 9006 disponible en variante	noir gris RAL 7021 disponible en variante	gentiane bleu RAL 5010 en variante
---	--	--	---------------------------------------



## Décors non conductibles ouverture à l'aide de poignées ou de renforcement



**Décor 1 (\*):**  
Plan de travail: gris clair  
Superstructure: gris clair  
Substructure: gris clair  
Cadre en acier: gris clair  
Poignées en étrier: bleu clair  
(passes-main pour tiroirs: gris clair)



**Décor 2 (\*):**  
Plan de travail: gris clair  
Superstructure: gris clair  
Substructure: gris clair  
Cadre en acier: aluminium blanc  
Poignées en étrier: aluminium blanc  
(passes-main pour tiroirs: gris clair)



**Décor 3 (\*):**  
Plan de travail: gris clair  
Superstructure: gris clair  
Substructure: gris clair  
Cadre en acier: noir gris  
Poignées en étrier: noir gris  
(passes-main pour tiroirs: noir gris)



**Décor 4 (\*):**  
Plan de travail: gris clair  
Superstructure: gris clair  
Substructure: gris clair  
Cadre en acier: gentiane bleu  
Poignées en étrier: gentiane bleu  
(passes-main pour tiroirs: gris clair)

## Conductive Patterns pull for drawers: alternatively to bow-type handles



**Décor 5 (\*\*):**  
Plan de travail: gris clair conductible  
Superstructure: gris clair  
Substructure: gris clair  
Cadre en acier: gris clair  
Griffes pour tiroirs: gris clair  
(poignées en étrier: bleu clair)



**Décor 6 (\*\*):**  
Plan de travail: gris clair conductible  
Superstructure: gris clair  
Substructure: gris clair  
Cadre en acier: aluminium blanc  
Passes-main pour tiroirs: gris clair  
(poignées en étrier: aluminium blanc)



**Décor 7 (\*\*):**  
Plan de travail: gris clair conductible  
Superstructure: gris clair  
Substructure: gris clair  
Cadre en acier: noir gris  
Passes-main pour tiroirs: noir gris  
(poignées en étrier: noir gris)



**Décor 8 (\*\*):**  
Plan de travail: gris clair conductible  
Superstructure: gris clair  
Substructure: gris clair  
Cadre en acier: gentiane bleu  
Griffes pour tiroirs: gris clair  
(poignées en étrier: gentiane bleu)

Sur demande tous les composants du système tels que superstructures et substructures sont disponibles en exécution conductible!

(\*) Figures for pattern 1 to 4 with bow-type handles, alternatively with pulls.

(\*\*) Figures for pattern 5 to 8 with pulls, alternatively with bow-type handles.



**Décor 9:**

Plan de travail: érable

Superstructure: érable

Substructure: érable

Cadre en acier: aluminium blanc

Poignées en étrier: chromées

(Pour ce décor des passes-main ne sont pas recommandés)

**Données techniques:**

**Plan de travail non-conductible**



Cross section

Panneau aggloméré brut, avec une couche supérieure en panneau aggloméré fin selon DIN EN 312 CE Face décorative avec du HPL brillant de 0,8 mm, selon DIN EN 438. Valeurs techniques selon DIN EN 312.

Résistance chimique: contre solvants organiques, acides faibles et lessives alcalines, benzène et huile selon DIN 53799

Résistance à la température: 180° C sur un temps court

Masse volumique apparente: env. 650 kg/m<sup>3</sup>

Chants: matière plastique gris claire, érable ou hêtre

*Des écarts de couleur des décors sont possibles dû à l'impression*



**Décor 10:**

Plan de travail: hêtre

Superstructure: hêtre

Substructure: hêtre

Cadre en acier: aluminium blanc

Poignées en étrier: chromées

(Pour ce décor des passes-main ne sont pas recommandés)

**Données techniques:**

**Plan de travail conducteur de volume exécutif EGB/ESD**



Querschnitt

Panneau aggloméré brut ESA dérivant des charges électrostatiques avec une couche supérieure en panneau aggloméré fin selon DIN EN 361340-5 partie 1 et 2 (conductibilité de volume) Face décorative avec du HPL brillant de 0,8 mm, selon DIN EN 438. Valeurs techniques selon DIN EN 312.

Résistance chimique: contre solvants organiques, faibles acides et lessives alcalines, benzène et huile selon DIN 53799

Résistance à la température: 180° C à sur un temps court

Résistance à la terre: 7,5E5 jusqu'à 1E10 Ohm

Masse volumique apparente: env. 650 kg/m<sup>3</sup>

Chants: matière plastique gris claire



## Tables avec plan de travail de base

### Plan de travail:

30 mm épaisseur, avec un chant en matière plastique tout autour

### Cadre:

Profilé d'acier carré mécano soudé avec des pieds Vissés ou soudés

### Hauteur de table:

780 mm, autres hauteurs livrables sur demande

### Option:

Renforcement du cadre en bas

### Sélection du décor:

Voir page 10-11







Le renforcement du cadre en bas est disponible en option.



ABZ offre en plus un plan de travail qui dépasse devant par 45 mm

#### plan de travail avec chant brut

#### plan de travail avec dépassement

Largeur	Profondeur	plan de travail avec chant brut				plan de travail avec dépassement				
		Monté complètement avec des pieds soudés		Prémonté pour auto-assemblage		Monté complètement avec des pieds soudés		Prémonté pour auto-assemblage		
		Ref.	Ref. conductible 	Ref.	Ref. conductible 	Profondeur	Ref.	Ref. conductible 	Ref.	Ref. conductible 
1200	600	04.1.1261	04.1.1262	04.1.1263	04.1.1264	645	04.1.1265	04.1.1266	04.1.1267	04.1.1268
	800	04.1.1281	04.1.1282	04.1.1283	04.1.1284	845	04.1.1285	04.1.1286	04.1.1287	04.1.1288
	900	04.1.1291	04.1.1292	04.1.1293	04.1.1294	945	04.1.1295	04.1.1296	04.1.1297	04.1.1298
	1000	04.1.1211	04.1.1212	04.1.1213	04.1.1214	1045	04.1.1215	04.1.1216	04.1.1217	04.1.1218
1600	600	04.1.1661	04.1.1662	04.1.1663	04.1.1664	645	04.1.1665	04.1.1666	04.1.1667	04.1.1668
	800	04.1.1681	04.1.1682	04.1.1683	04.1.1684	845	04.1.1685	04.1.1686	04.1.1687	04.1.1688
	900	04.1.1691	04.1.1692	04.1.1693	04.1.1694	945	04.1.1695	04.1.1696	04.1.1697	04.1.1698
	1000	04.1.1611	04.1.1612	04.1.1613	04.1.1614	1045	04.1.1615	04.1.1616	04.1.1617	04.1.1618
1800	600	04.1.1861	04.1.1862	04.1.1863	04.1.1864	645	04.1.1865	04.1.1866	04.1.1867	04.1.1868
	800	04.1.1881	04.1.1882	04.1.1883	04.1.1884	845	04.1.1885	04.1.1886	04.1.1887	04.1.1888
	900	04.1.1891	04.1.1892	04.1.1893	04.1.1894	945	04.1.1895	04.1.1896	04.1.1897	04.1.1898
	1000	04.1.1811	04.1.1812	04.1.1813	04.1.1814	1045	04.1.1815	04.1.1816	04.1.1817	04.1.1818
2000	600	04.1.2061	04.1.2062	04.1.2063	04.1.2064	645	04.1.2065	04.1.2066	04.1.2067	04.1.2068
	800	04.1.2081	04.1.2082	04.1.2083	04.1.2084	845	04.1.2085	04.1.2086	04.1.2087	04.1.2088
	900	04.1.2091	04.1.2092	04.1.2093	04.1.2094	945	04.1.2095	04.1.2096	04.1.2097	04.1.2098
	1000	04.1.2011	04.1.2012	04.1.2013	04.1.2014	1045	04.1.2015	04.1.2016	04.1.2017	04.1.2018
Renforcement du cadre sur les côtés et sur l'arrière				04.1.3000		4 glissières de pieds en V2A pour tables EGB 04.1.3100 à la place de l'embout plastique			04.1.3100	

## Tables avec plan de travail postformé

### Plan de travail:

30 mm épaisseur, avec un chant postformé arrondi ergonomique devant, surface avec stratifié HPL.

### Cadre:

Profilé d'acier carré mécano soudé avec des pieds Vissés ou soudés

### Hauteur de table:

780 mm, autres hauteurs livrables sur demande

### Option:



Renforcement du cadre en bas

### Sélection du décor:

Voir page 10-11



*Le renforcement du cadre en bas est disponible en option.*

		Monté complètement avec un cadre soudé		Prémonté pour auto-assemblage	
Largeur	Profondeur	Ref.	Ref. conductible 	Ref.	Ref. conductible 
1200	645	04.2.1261	04.2.1262	04.2.1263	04.2.1264
	845	04.2.1281	04.2.1282	04.2.1283	04.2.1284
	945	04.2.1291	04.2.1292	04.2.1293	04.2.1294
	1045	04.2.1211	04.2.1212	04.2.1213	04.2.1214
1600	645	04.2.1661	04.2.1662	04.2.1663	04.2.1664
	845	04.2.1681	04.2.1682	04.2.1683	04.2.1684
	945	04.2.1691	04.2.1692	04.2.1693	04.2.1694
	1045	04.2.1611	04.2.1612	04.2.1613	04.2.1614
1800	645	04.2.1861	04.2.1862	04.2.1863	04.2.1864
	845	04.2.1881	04.2.1882	04.2.1883	04.2.1884
	945	04.2.1891	04.2.1892	04.2.1893	04.2.1894
	1045	04.2.1811	04.2.1812	04.2.1813	04.2.1814
2000	645	04.2.2061	04.2.2062	04.2.2063	04.2.2064
	845	04.2.2081	04.2.2082	04.2.2083	04.2.2084
	945	04.2.2091	04.2.2092	04.2.2093	04.2.2094
	1045	04.2.2011	04.2.2012	04.2.2013	04.2.2014
Renforcement du cadre sur les côtés et sur l'arrière		04.1.3000	4 glissières de pieds en V2A pour tables EGB 04.1.3100 à la place de l'embout plastique		04.1.3100

## Tables de combinaison

Les tables de combinaisons permettent un aménagement optimum. La construction est en principe conforme De l'espace de travail.

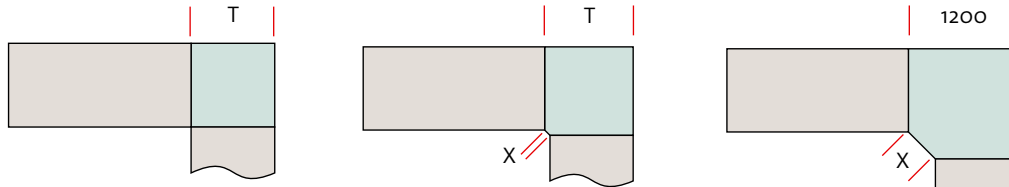

Profondeur	Execution	Basic board		Postformé			Basic board		Postformé	
		Ref.	T mm	Ref.	T mm	X mm	Ref.	X mm	Ref.	X mm
600	Standard	04.1.4161	600	04.2.4161	675	42	04.1.4261	849	04.2.4261	785
600	EGB	04.1.4162	600	04.2.4162	675	42	04.1.4262	849	04.2.4262	785
800	Standard	04.1.4181	800	04.2.4181	875	42	04.1.4281	566	04.2.4281	502
800	EGB	04.1.4182	800	04.2.4182	875	42	04.1.4282	566	04.2.4282	502
900	Standard	04.1.4191	900	04.2.4191	975	42	04.1.4291	424	04.2.4291	361
900	EGB	04.1.4192	900	04.2.4192	975	42	04.1.4292	424	04.2.4292	361
1000	Standard	04.1.4111	1000	04.2.4111	1075	42	04.1.4211	283	04.2.4211	219
1000	EGB	04.1.4112	1000	04.2.4112	1075	42	04.1.4212	283	04.2.4212	219

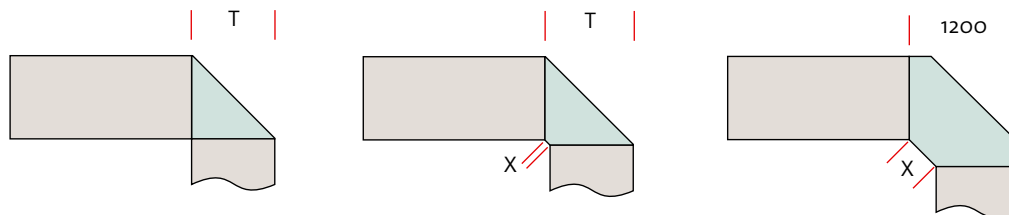

Profondeur	Execution	Basic board		Postformé			Basic board		Postformé	
		Ref.	T mm	Ref.	T mm	X mm	Ref.	X mm	Ref.	X mm
600	Standard	04.1.5161	600	04.2.5161	675	42	04.1.5261	849	04.2.5261	785
600	EGB	04.1.5162	600	04.2.5162	675	42	04.1.5262	849	04.2.5262	785
800	Standard	04.1.5181	800	04.2.5181	875	42	04.1.5281	566	04.2.5281	502
800	EGB	04.1.5182	800	04.2.5182	875	42	04.1.5282	566	04.2.5282	502
900	Standard	04.1.5191	900	04.2.5191	975	42	04.1.5291	424	04.2.5291	361
900	EGB	04.1.5192	900	04.2.5192	975	42	04.1.5292	424	04.2.5292	361
1000	Standard	04.1.5111	1000	04.2.5111	1075	42	04.1.5211	283	04.2.5211	219
1000	EGB	04.1.5112	1000	04.2.5112	1075	42	04.1.5212	283	04.2.5212	219

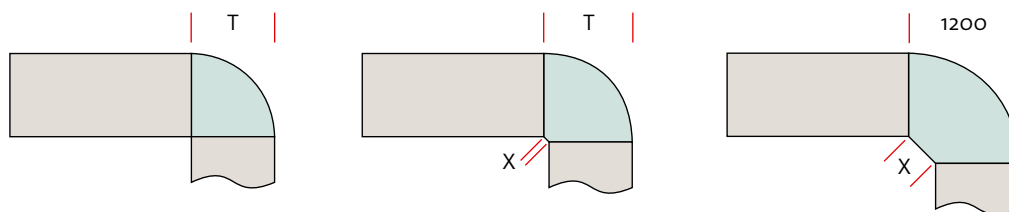

Profondeur	Execution	Basic board		Postformé			Basic board		Postformé	
		Ref.	T mm	Ref.	T mm	X mm	Ref.	X mm	Ref.	X mm
600	Standard	04.1.6161	600	04.2.6161	675	42	04.1.6261	849	04.2.6261	785
600	EGB	04.1.6162	600	04.2.6162	675	42	04.1.6262	849	04.2.6262	785
800	Standard	04.1.6181	800	04.2.6181	875	42	04.1.6281	566	04.2.6281	502
800	EGB	04.1.6182	800	04.2.6182	875	42	04.1.6282	566	04.2.6282	502
900	Standard	04.1.6191	900	04.2.6191	975	42	04.1.6291	424	04.2.6291	361
900	EGB	04.1.6192	900	04.2.6192	975	42	04.1.6292	424	04.2.6292	361
1000	Standard	04.1.6111	1000	04.2.6111	1075	42	04.1.6211	283	04.2.6211	219
1000	EGB	04.1.6112	1000	04.2.6112	1075	42	04.1.6212	283	04.2.6212	219



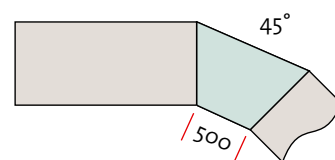
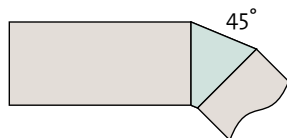

Profondeur	Execution	Basic board	Postformé	Basic board	Postformé
		Ref.	Ref.	Ref.	Ref.
600	Standard	04.1.8161	04.2.8161	04.1.8261	04.2.8261
600	EGB	04.1.8162	04.2.8162	04.1.8262	04.2.8262
800	Standard	04.1.8181	04.2.8181	04.1.8281	04.2.8281
800	EGB	04.1.8182	04.2.8182	04.1.8282	04.2.8282
900	Standard	04.1.8191	04.2.8191	04.1.8291	04.2.8291
900	EGB	04.1.8192	04.2.8192	04.1.8292	04.2.8292
1000	Standard	04.1.8111	04.2.8111	04.1.8211	04.2.8211
1000	EGB	04.1.8112	04.2.8112	04.1.8212	04.2.8212

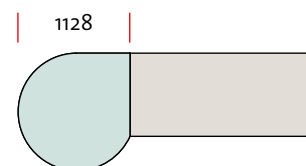
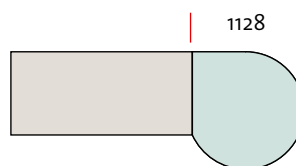
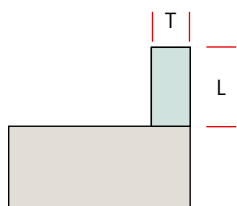

Profon- deur L	Profon- deur T	Execution	Basic board Ref.
800	400	Basis	04.1.7841
800	400	Basis EGB	04.1.7842
800	600	Basis	04.1.7861
800	600	Basis EGB	04.1.7862
1000	600	Basis	04.1.7161
1000	600	Basis EGB	04.1.7162

Profon- deur	Execution	Basic board Ref.	Basic board Ref.
800	Standard	04.1.9181	04.1.9281
800	EGB	04.1.9182	04.1.9282
900	Standard	04.1.9191	04.1.9291
900	EGB	04.1.9192	04.1.9292
1000	Standard	04.1.9111	04.1.9211
1000	EGB	04.1.9112	04.1.9212

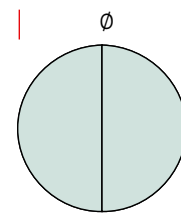
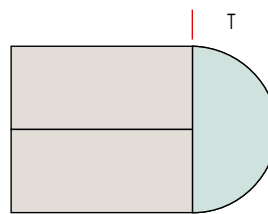
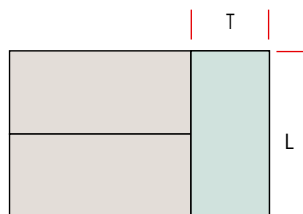

Profon- deur	Execution	Basic board			Basic board		Basic board	
		Ref.	L mm	T mm	Ref.	T mm	Ref.	ø mm
800	Standard	04.1.0181	1600	800	04.1.0281	800	04.1.0381	1600
800	EGB	04.1.0182	1600	800	04.1.0282	800	04.1.0382	1600
900	Standard	04.1.0191	1800	900	04.1.0291	900	04.1.0391	1800
900	EGB	04.1.0192	1800	900	04.1.0292	900	04.1.0392	1800
1000	Standard	04.1.0111	2000	1000	04.1.0211	1000	04.1.0311	2000
1000	EGB	04.1.0112	2000	1000	04.1.0212	1000	04.1.0312	2000

## Blocs tiroirs suspendus

- Equipé de tiroirs avec éléments d'organisation
- Tiroir supérieur en série avec des aménagements de haute qualité pour composants
- Hauteur de façade 1 U (U = unité de hauteur, 1 U = 50 mm)
- Hauteur de façade du tiroir de 2 U à 7 U



poignées sous forme d'étriers disponibles en option



### Façades de tiroir en standard avec renforcement „x“ à remplacer par

1 ou 2

1 = décors non conductibles (gris clair, érable ou hêtre)

2 = décor conductible

(gris clair – exécution EGB/ESD)

Prof. du bloc tiroir

Prof. utile du tiroir

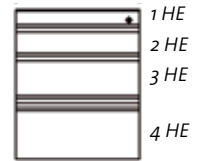
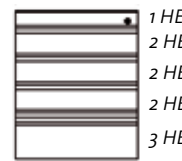
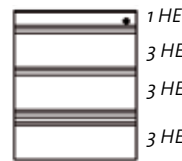
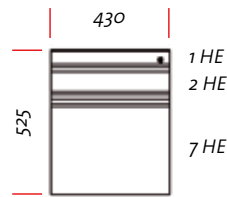

Prof. du bloc tiroir	Prof. utile du tiroir	04.3.1065.x	04.3.2065.x	04.3.3065.x	04.3.4065.x
580	490	04.3.1065.x	04.3.2065.x	04.3.3065.x	04.3.4065.x
780	490	04.3.1085.x	04.3.2085.x	04.3.3085.x	04.3.4085.x
780	690	04.3.1087.x	04.3.2087.x	04.3.3087.x	04.3.4087.x
880	490	04.3.1095.x	04.3.2095.x	04.3.3095.x	04.3.4095.x
880	690	04.3.1097.x	04.3.2097.x	04.3.3097.x	04.3.4097.x
980	490	04.3.1105.x	04.3.2105.x	04.3.3105.x	04.3.4105.x
980	690	04.3.1107.x	04.3.2107.x	04.3.3107.x	04.3.4107.x

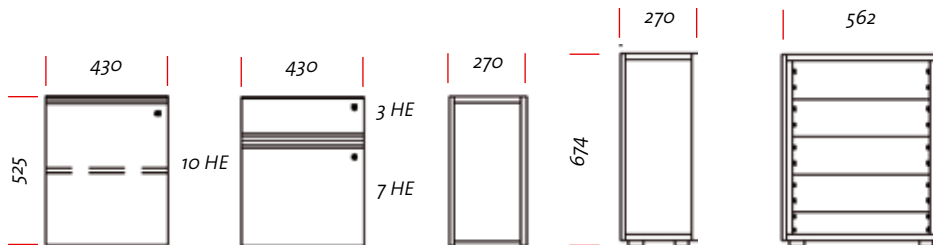

Armoire avec porte à deux battants 430 x 525 mm largeur x hauteur y inclus 1 étagère de rangement

1 Tiroir 3 U armoire avec porte à deux battants 7 U

Armoire pour PC 27019 x 525 mm largeur x hauteur, paroi avec porte et grille de ventilation y intégrées

Armoire pour PC 270 x 5674 mm largeur x hauteur, paroi avec porte et grille de ventilation y intégrées

Armoire 19" 13 U 562 x 674 mm largeur x hauteur

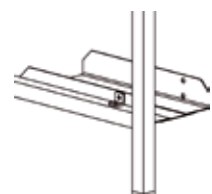

Supprt pour PC, 156-250 x 450 x 70 mm (largeur x profondeur x hauteur), réglable en largeur. Position de montage à gauche Ref. 04.3.9001 Position de montage à droite Ref. 04.3.9002

Prof. du bloc tiroir	04.3.5060.x	04.3.6060.x	04.3.7060.x	04.3.7160.x	04.3.8160.x
580	04.3.5060.x	04.3.6060.x	04.3.7060.x	04.3.7160.x	04.3.8160.x
780	04.3.5080.x	04.3.6080.x	04.3.7080.x	04.3.7180.x	04.3.8180.x
880	04.3.5090.x	04.3.6090.x	04.3.7090.x	04.3.7190.x	04.3.8190.x
980	04.3.5100.x	04.3.6100.x	04.3.7100.x	04.3.7200.x	04.3.8200.x

## Caissons mobiles

- Programme de caissons mobiles
- Equipé de tiroirs avec éléments d'organisation
- Fonction Stop-Control-Plus (impossibilité de déjouer le verrouillage)
- Tiroir supérieur en série avec des aménagements de haute qualité pour composants
- Hauteur de façade 1 U (U = unité de hauteur, 1 U = 50 mm)
- Hauteur de façade du tiroir de 2 U à 7 U



Poignées en étrier  
disponible sur demande  
contre un supplément



### Façades de tiroir en standard avec renforcement

„x“ à remplacer par 1 ou 2

1 = décors non conductibles  
(gris clair, érable ou hêtre)

2 = décor conductible (gris clair – exécution EGB/ESD)



Prof. du bloc tiroir	Profondeur utile du tiroir				
573 mm	490 mm	04.4.1054.x	04.4.2054.x	04.4.3054.x	04.4.4054.x
773 mm	490 mm	04.4.1074.x	04.4.2074.x	04.4.3074.x	04.4.4074.x
773 mm	690 mm	04.4.1076.x	04.4.2076.x	04.4.3076.x	04.4.4076.x

### Options

Tiroir entièrement rétractable	par tiroir	04.4.0001
Système de fermeture principal	par cylindre de fermeture	04.4.0004
Clé principale	par pièce	04.4.0005
Clé de rechange	par pièce	04.4.0006
Clé de rechange	pour le système de fermeture principal par pièce	04.4.0007
Clé principale de rechange	par pièce	04.4.0008
passerelle câble	Ø 50 mm	04.4.0009
passerelle câble	Ø 70 mm	04.4.0010
passerelle câble	PG 48, Ø 50 mm pour bloc tiroir 19"	04.4.0011

## Éléments d'organisation pour tiroirs en acier: Séparation pour compartimentage



Article	Dimensions	Ref.	
Séparation à double paroi avec encliquetage latéral pour une bonne fixation dans la paroi	Acier avec revêtement par poudre noir	327 x 10 x 76 mm	V 6.8.102
	Plastique noir	327 x 10 x 76 mm	V 6.8.103
Séparation pour compartimentage	Acier avec revêtement par poudre noir	A4 = 310 x 1 x 72 mm	V 6.8.104
		A5 = 220 x 1 x 72 mm	V 6.8.105
		A6 = 150 x 1 x 72 mm	V 6.8.107
		A7 = 110 x 1 x 72 mm	V 6.8.106



Article	Dimensions	Ref.
Amenagement pour formulaires, réglable en angle Plastique noir – pour le bon classement des pages DIN A4	Amenagement pour formulaires sextuple se composant de:	V 6.8.301
	- 6 Rangements pour formulaires - 4 Séparations pour tiroirs d'une largeur utile de 327 mm, profondeurs utiles 490 respectivement 690 mm et largeur du bloc tiroir 430 mm	

tiroirs d'une largeur utile de 327 mm, profondeurs utiles 490 respectivement 690 mm et largeur du bloc tiroir 430 mm

Amenagement pour formulaires 11 fois se composant de:	V 6.8.302
- 11 Rangements pour formulaires - 8 Séparations pour tiroirs	

pour tiroirs d'une largeur utile de 327 mm, profondeur utile 690 mm et largeur du bloc tiroir 430 mm



Article	Dimensions	Ref.	
Aménagement pour dossiers suspendus, acier nicklé, plastique noir - pour suspendre des dossiers et classeurs DIN A4 - Hauteur de façade du tiroir 7 U - y inclus une séparation intermédiaire (1 pour une profondeur utile du tiroir de 490 mm) (2 pour une profondeur utile du tiroir de 690 mm)	pour une largeur utile de 327 mm et largeur du bloc tiroir de 430 mm	Profondeur utile du tiroir 490 mm	V 6.8.305
		Profondeur utile du tiroir 690 mm	V 6.8.306



Article	Dimensions	Ref.
Support de tampons Acier avec revêtement par poudre noir – pour 8 tampons et composteur	327 x 110 x 30 mm (largeur du bloc tiroir 430 mm)	V 6.8.307



Aménagement pour composants déplaçable en plastique noir	V 6.8.309
– pour mettre dans un tiroir en acier	

## Éléments d'organisation pour tiroirs en acier: Aménagements plastiques pour tiroirs Article

Article	Matériau	Dimensions	Ref.
	Acier avec revêtement par poudre noir	327 x 65 x 78 mm	V 6.8.202
	Acier avec revêtement par poudre noir	A4 en travers = 317 x 1 x 210 mm A5 en travers = 227 x 1 x 148 mm A6 en travers = 167 x 1 x 105 mm	V 6.8.203 V 6.8.204 V 6.8.205
	Acier avec revêtement par poudre noir		

Séparation de fichier (2 pièces nécessaire) avec encliquetage latéral pour une bonne fixation dans la paroi

Tôle pendulaire pour mettre dans 2 séparations de fichier

Les aménagements plastiques pour tiroirs servent à ranger de petites pièces et des outils. Appropriés à une profondeur utile pour tiroirs . de 490 mm il y a 6 aménagements et 1 aménagement supplémentaire pour une profondeur utile du tiroir de 690 mm.

Exemple de commande:  
Ref. V6.8.403

Article	Largeur du bloc tiroir	Dimension	Ref.
	430 mm	327 x 490 x 40 mm	V 6.8.401
	430 mm	327 x 490 x 40 mm	V 6.8.402
	430 mm	327 x 490 x 40 mm	V 6.8.403
	430 mm	327 x 490 x 40 mm	V 6.8.404
	430 mm	327 x 490 x 40 mm	V 6.8.405
	430 mm	327 x 490 x 40 mm	V 6.8.406
	430 mm	327 x 200 x 40 mm	V 6.8.407

## L'évolution sans clé ABZ®-lock

Emetteur à infrarouge



Emetteur radioélectrique



La sécurité et le confort d'un système de fermeture électronique ne doivent pas se limiter à la porte d'entrée. Le système de fermeture de sécurité ABZ-lock équipe également le mobilier. L'intégration de ABZ-lock dans les systèmes numériques de condamnation et d'organisation des locaux technique bénéficie grandement aux utilisateurs. ABZ-lock offre de nombreuses solutions de fermeture électronique. Le système est disponible en deux versions:

### Versions de ABZ®-lock

1. Système de fermeture électronique avec technologie à infrarouge. Ce système est surtout utilisé dans des immeubles où la gestion de l'immeuble n'a pas encore de système de fermeture électronique.
2. Système de fermeture électronique basée sur la technologie radio. Aujourd'hui les immeubles neufs sont équipés de systèmes de fermeture électroniques. A l'aide de ABZ-lock tout le mobilier peut être inclus dans un plan de fermeture électronique de la gestion de l'immeuble.

Tous les composants du système de mobilier erfi verrouillables peuvent être équipés de la technique innovante ABZ-lock:

- Des systèmes d'armoires complets varantec pro et varantec slect
- Toute la gamme de blocs tiroirs

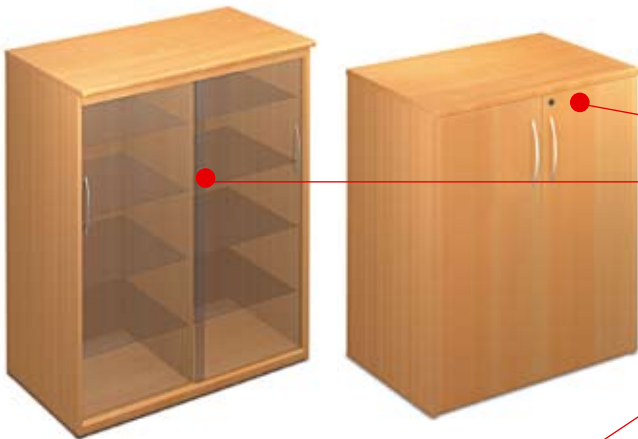

### Avantages du système de fermeture électronique:

- Système de fermeture illimité, permettant également la réalisation de structures complexes
- Ouvrir et fermer rien qu'en appuyant sur un bouton
- Frais de gestion minimum grâce à une programmation simple
- Lors d'un changement de personnel ou d'un déménagement, la commande de nouvelles clés n'est plus nécessaire, seul un changement de programme suffit
- Pertes de clés sans perte de sécurité: le blocage est immédiat et n'entraîne pas de frais induit!
- Solution sans câble, grâce à une batterie, donc également utilisable pour des caissons mobiles
- Présence d'un signal sonore lorsque la tension de la batterie est insuffisante
- Présence d'un signal optique lors du verrouillage et du déverrouillage
- La programmation est maintenue lorsque la batterie est déchargée
- Batteries standard, changement facile
- Longues durée de vie des batteries: 2 ans en actionnant 10 fois par jour la commande.
- Avec la technologie radio: des transpondeurs individuels peuvent être autorisés ou bloqués pour une certaine période



### La technique – le système

ABZ-lock se compose de peu d'unités modulaires: Un transpondeur équipé d'un émetteur à infrarouge, activé par un bouton de commande, pilote un module de commande électronique qui, par un mécanisme de fermeture motorisé, déverrouille ou verrouille le meuble. Le module de commande électronique est identique pour toute la gamme de mobilier.

Avec la technologie à infrarouge, une unité optique assure la communication entre l'émetteur et le récepteur. Le verrouillage correct est signalisé à l'utilisateur en rouge et le déverrouillage correct en vert. L'unité optique est intégrée dans la partie frontale du meuble.

Différents mécanismes de fermeture sont adaptés au mode de fermeture du meuble. Ces mécanismes sont connectés avec le module de commande électronique. Une technique intelligente et performante particulièrement adaptée lors d'un nouvel investissement.

### ABZ®-lock avec la technologie à infrarouge / programmation

La programmation des différents éléments du meuble se fait dans tous les cas sans matériel ou logiciel supplémentaires. Comme avec une fermeture à clé normale, il faut distinguer entre fermeture simple ou une fermeture générale.

#### Fermetures électroniques pour un meuble individuel sans installation de fermeture générale (programmation de base)

La serrure est simplement programmée avec une tige et un émetteur. La tige insérée dans le module de commande électronique active le mode de programmation (mode teach-in). En actionnant l'émetteur, celle-ci est validée. De cette manière jusqu'à 100 émetteurs différents par serrure peuvent être programmés. Chaque émetteur est unique. Comme des milliers d'émetteurs différents sont disponibles, ce système est inviolable. En cas de perte d'un émetteur, un nouvel émetteur peut être programmé rapidement. Par un bouton de remise à zéro intégré, tout peut être effacé et reprogrammé à nouveau.

#### Fermetures pour des immeubles avec une installation de fermeture générale (programmation de confort)

Avec cette fermeture de confort, un émetteur de programmation bleu supplémentaire est fourni pour l'installation d'une fermeture complète. Un certificat de sécurité est alors établi pour l'émetteur bleu pour une installation de fermeture conventionnelle. En cas de perte, un nouvel émetteur de programmation est fourni sur présentation de ce certificat. L'émetteur de programmation config-



Unité optique pour la technologie à infrarouge.



Module de commande électronique.



Exemples de mécanismes de fermeture.



ure tous les modules de commande de l'installation de fermeture en mode de programmation et dans ce mode, les émetteurs individuels peuvent être programmés et effacés sans contact.

Ceci permet donc de programmer sur place des installations de fermeture générales complètes. Avec cette version la programmation peut également se faire hors site.



Article		Ref.
Fermeture électronique pour	Portes coulissantes	04.7.301
	Volets roulants	04.7.302
	Portes à deux battants	04.7.303
	Tiroirs	04.7.304
Emetteur à infrarouge, carter noir, en option chromé		04.7.305
Tige de programmation de rechange (1 pc. par système de fermeture inclus en standard)		04.7.306
Emetteur de programmation, carter bleu (version confortable sans contact)		04.7.307
Attention: Emetteur radioélectrique (transpondeur) sur demande.		

# Le nouveau système du pied profilé en aluminium



Dimensions: 60 x 23 mm  
 Rainures: 4 rainures en T, 17 mm de large  
 2 Rainures en T, 12 mm de large  
 Central pipe: to house the base plates etc.

Longueur du profil	Ref. Profil nature anodisé E6 EV1	Ref. Profil pulvérisé, aluminium blanc RAL 9006	Ref. Profil pulvérisé, noir-gris Ral 7021	Ref. Profil pulvérisé gentiane bleu RAL 5010
1000mm	04.10.0010	04.10.0110	04.10.0210	04.10.0310
1300mm	04.10.0013	04.10.0113	04.10.0213	04.10.0313
1600mm	04.10.0016	04.10.0116	04.10.0216	04.10.0316
1800mm	04.10.0018	04.10.0118	04.10.0218	04.10.0318
2000mm	04.10.0020	04.10.0120	04.10.0220	04.10.0320
2200mm	04.10.0022	04.10.0122	04.10.0222	04.10.0322

## Les couleurs du nouveau système du pied prof

Nature anodisé E6 V1

Aluminium blanc RAL 9006

Noir-gris RAL 7021

Gentiane bleu RAL 5010

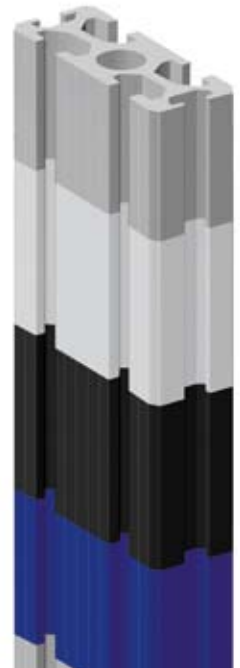

## Coulisseaux appropriés au système du pied profilé en aluminium

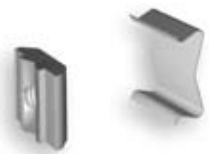

Ref. 04.10.0001 Coulisseau avec filetage M4 y inclus ressort pour une rainure de 12 mm



Ref. 04.10.0003 Coulisseau orientable avec filetage M5 pour rainure de 17 mm avec ressort agrafé



Ref. 04.10.0006 Coulisseau angulaire avec filetage M6 pour une rainure de 17 mm



Ref. 04.10.0002 Coulisseau avec filetage M5 y cinlus ressort pour une rainure de 12 mm



Ref. 04.10.0004 Coulisseau orientable avec filetage M6 pour une rainure de 17 mm avec ressort agrafé



Ref. 04.10.0005 Coulisseau orientable avec filetage M8 pour une rainure de 17 mm avec ressort agrafé



Ref. 04.10.0007 Coulisseau angulaire avec filetage M6 pour une rainure de 12 mm

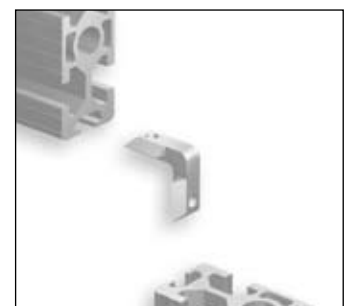
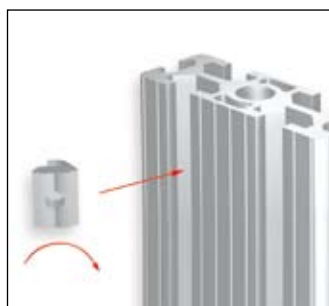



## Possibilités de câblage pour des lignes de réseau et de données



1 = Profil clips anthracite pour rainures de 17 mm (rainures latérales)

2 = Profil clips aluminium-nature pour rainures de 12 mm (rainures à l'avant et à l'arrière)

Le système du pied profilé en aluminium combine une fonctionnalité optimale avec un maximum de rentabilité. 6 canaux de câblage intégrés garantissent suffisamment de place pour des lignes de données et de réseau.

Des profils clips innovants en matière plastique et en aluminium ferment les espaces de câblage d'une façon souple et assurent donc une excellente fonction combinée avec une bonne esthétique.

Pour un grand nombre de câbles, des canaux supplémentaires peuvent être adaptés d'une façon simple et flexible.

Les profils clips recouvrent les espaces de câble qui offrent suffisamment de place pour des lignes de réseau monophasés et triphasés. Des lignes de données peuvent également être posées dans les espaces de câble. Pour les couvrir, les profils clips peuvent facilement être pressés dans les rainures.



La rainure de 12 mm sur l'avant peut également être recouverte d'un profil clips en aluminium approprié. Ceci permet l'utilisation du système du pied profilé en aluminium aussi dans des salles blanches.

Les rainures de 17 mm aux côtés sont recouvertes de profils clips en matière plastique. Selon besoin, 1 à 4 rainures peuvent être utilisées pour guider les câbles. Un guidage séparé des lignes de réseau et de données est donc assuré. A la position de sortie du câble, le profil clips est simplement interrompu.

Grâce à la technique des profils clips, même des lignes avec connecteur peuvent être bien posées sans qu'il faille démonter les connecteurs. Un avantage considérable du système!

Profil clips pour	Longueur du profil					
	Ref. pour 1000mm	Ref. pour 1300mm	Ref. pour 1600mm	Ref. pour 1800mm	Ref. pour 2000mm	Ref. pour 2200mm
Rainure de 12 mm (à l'avant, aluminium - naturel)	04.10.0510	04.10.0513	04.10.0516	04.10.0518	04.10.0520	04.10.0522
Rainure de 17 mm (sur le côté, matière plastique – anthracite)	04.10.0610	04.10.0613	04.10.0616	04.10.0618	04.10.0620	04.10.0622

## Le nouveau système du pied profilé en aluminium en fonctionnement



**Pour des étagères de rangement droites**  
en liaison avec un profilé-support du système au-dessous



**Pour des étagères de rangement inclinables**

**Pour des consoles d'appareils 19"**  
au choix en versions de 3 ou 6 U avec un profilé-support du système au-dessous ou cadre en acier



**Pour des composants du système du monde de montage**  
Potence, tôles perforées, bras pivotants etc.

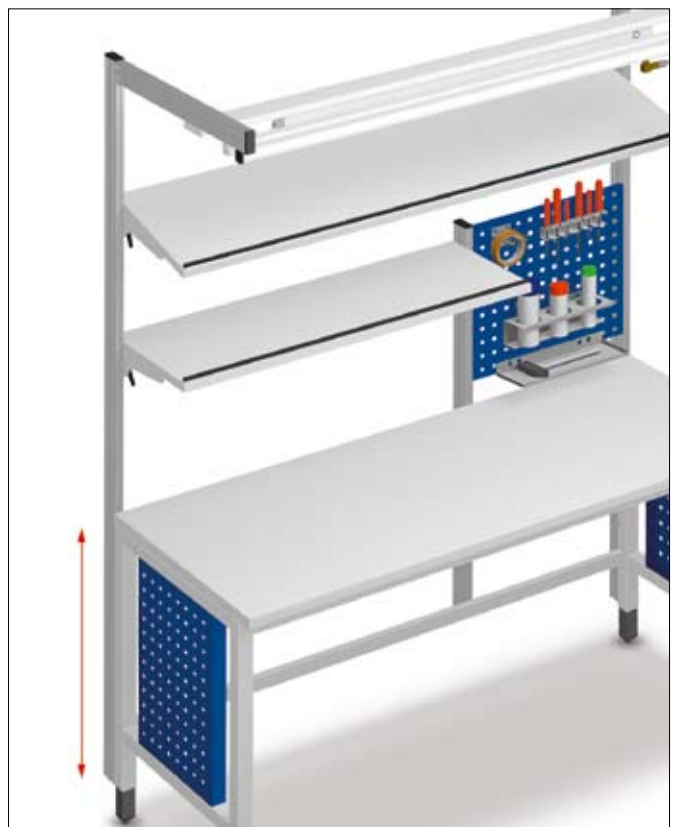

# Le programme d'étagères de rangement

Le nouveau programme d'étagères de rangement est directement adapté au système du pied profilé en aluminium à l'arrière. Grâce aux rainures tous les modèles d'étagères de rangement sont réglables en hauteur en continu. Il y a 3 versions disponibles :

## 1. Etagère de rangement pour profilé-support du système au-dessous

Matériau: Panneau aggloméré de 30 mm d'épaisseur avec revêtement en aggloméré fin, revêtu directement du stratifié, non conducteur alternativement conducteur de volume exécution EGB/ESD 360 mm de profondeur

Largeur de table (mm)	EGB/ESD	
	non conducteur	conductible
1200	04.11.1230	04.11.1231
1600	04.11.1630	04.11.1631
1800	04.11.1830	04.11.1831
2000	04.11.2030	04.11.2031



Attention: Le profilé-support du système doit être commandé séparément, voir page 26.

## 2. Etagère de rangement, inclinable en continu, avec cadre en acier au-dessous

Matériau: Panneau aggloméré de 30 mm d'épaisseur avec revêtement en aggloméré fin, revêtu directement du stratifié, non conducteur ou conducteur de volume exécution EGB/ESD y inclus un chant d'arrêt avant de 360 mm de profondeur

Largeur de table (mm)	EGB/ESD	
	non conducteur	conductible
1200	04.11.1232	04.11.1233
1600	04.11.1632	04.11.1633
1800	04.11.1832	04.11.1833
2000	04.11.2032	04.11.2033



## 3. Etagère de rangement en tôle d'acier, inclinable en continu et réglable en profondeur

Matériau: Tôle d'acier revêtu de poudre avec une butée de 360 mm de profondeur

Largeur de table (mm)	EGB/ESD	
	non conducteur	conductible
1200	04.11.1234	04.11.1235
1600	04.11.1634	04.11.1635
1800	04.11.1834	04.11.1835
2000	04.11.2034	04.11.2035

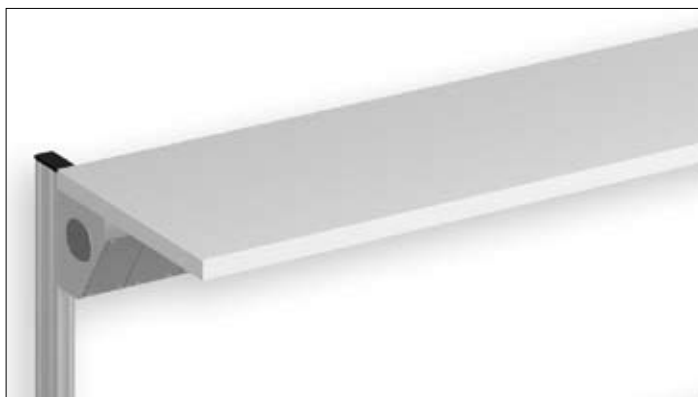

## Le profilé-support universel du système ABZ®, réglable en hauteur

Depuis la première présentation sur le marché en 1986, ce composant a été continuellement perfectionné et sa fonctionnalité a été clairement améliorée. Cette innovation d'érfi représente maintenant une solution presque indispensable pour tous les domaines d'activité des services techniques et de télécommunications.



*Le profilé-support du système est un élément autonome. „La forme intègre la fonction“: une formule à succès, illustrée d'une excellente façon avec cet élément.*

Le profilé-support du système peut être équipé de n'importe quel module de type 19" du programme acti. Le système peut être complété par notre technique d'éclairage innovante et par des modules tels que des modules de sécurité, des prises de courant, des blocs d'alimentation miniaturisés, des postes de brasage, des blocs d'alimentation d'air comprimé, et différents postes de mesure etc. Le système complet est réglable en hauteur et permet donc une grande souplesse d'évolution.



*En liaison avec des étagères, le profilé-support du système peut en plus servir de structure porteuse.*



*Plusieurs profilés-supports du système sont intégrables dans les tables modulaires à plusieurs niveaux pour des fonctions multiples. Cet exemple montre, dans la partie inférieure, un profilé-support du système avec une lampe compacte, des prises de courant et un poste de brasage, et dans la partie supérieure, un profilé-support du système équipé de prises de courant, d'un transDimensionneur d'isolement et de prises de courant pour transmission de données etc.*



*Un rail profilé en aluminium fixé sur l'arrière du profilé-support permet le montage de composants fonctionnels supplémentaires tels que tournevis électriques, porte-outils, tôle perforée, plateau tournant pour petites pièces, plateforme supportant des appareils etc. Grâce à son support, le fer à souder se situe au-dessus du plan de travail. Le poste de brasage étant intégré dans le profilé-support, cela crée plus d'espace disponible et plus d'ordre sur le plan de travail.*



*La forme du profilé-support du système permet également le montage direct sur le plan de travail et est donc une variante utile aux rampes et consoles avec sources d'énergie. La façade de l'appareil offre en plus des avantages ergonomiques pour le maniement.*

Largeur de table	Largeur du profilé-support du système (unités TE)	Ref.
1200mm	1194mm (234 TE)	04.12.1200
1600mm	1594mm (313 TE)	04.12.1600
1800mm	1794mm (352 TE)	04.12.1800
2000mm	1994mm (391 TE)	04.12.2000

# Le profilé en aluminium pour des profilés-supports du système, adaptable à l'arrière

Par un profilé en aluminium adaptable à l'arrière, des composants fonctionnels supplémentaires peuvent être montés au profilé-support du système (Ref. voir ci-dessous).

## Coupe: Profilé-support du système avec profilé en aluminium adapté à l'arrière

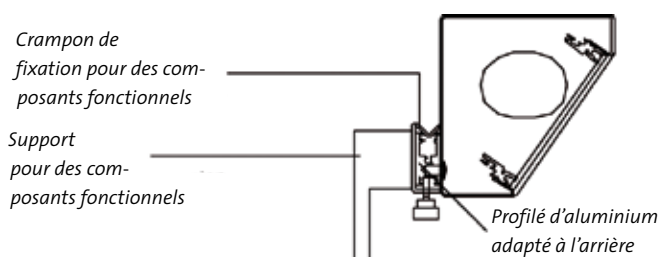

## Pour des profilés-supports du système aux tables ABZ®

Largueur de table	Ref.
1200 mm	04.12 .1202
1600 mm	04.12 .1602
1800 mm	04.12 .1802
2000 mm	04.12 .2002



### Composants fonctionnels

Attention: Indication de la hauteur H = bord inférieur du composant fonctionnel jusqu'au bord inférieur du profilé-support du système

Porte-tournevis	Porte-outils avec 5 bacs	Porte-outils avec 19 bacs	Porte-boîte pour boîtes-aérosol Ø 55 mm
Larg. = 65mm	Larg. = 150mm	Larg. = 440mm	Larg. = 550mm
Prof. = 170mm	Prof. = 50mm	Prof. = 50mm	Prof. = 110mm
Haut = 240mm	Haut = 200mm	Haut = 200mm	Haut = 210mm
<b>Ref. 04.12 .001</b>	<b>Ref. 04.12 .002</b>	<b>Ref. 04.12 .003</b>	<b>Ref. 04.12 .004</b>

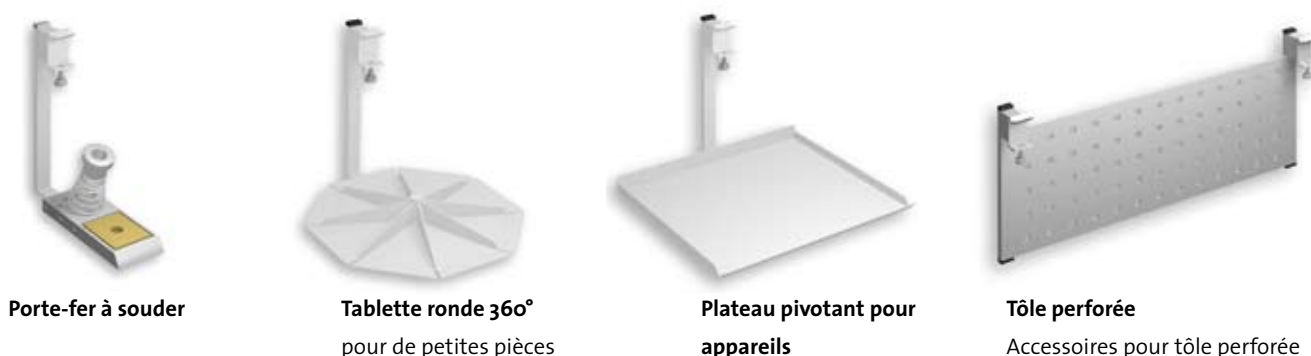







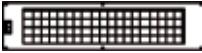

Porte-fer à souder	Tablette ronde 360° pour de petites pièces	Plateau pivotant pour appareils	Tôle perforée Accessoires pour tôle perforée voir page 54
Larg. = 65mm	Larg. = 295mm	Larg. = 320mm	Larg. = 540mm
Prof. = 220mm	Prof. = 320mm	Prof. = 310mm	Prof. = 10mm
Haut = 200mm	Haut = 200mm	Haut = 200mm	Haut = 200mm
<b>Ref. 04.12 .005</b>	<b>Ref. 04.12 .006</b>	<b>Ref. 04.12 .007</b>	<b>Ref. 04.12 .008</b>

## highlight – la technique d'éclairage innovante



La technique d'éclairage highlight d'erfi apporte une nouvelle dimension à l'utilisation, au confort et au design de l'éclairage ainsi qu'à l'anti-éblouissement. L'éclairage contribue également à créer des conditions de travail agréables. L'éclairage highlight nouvellement conçu permet d'éclairer sans éblouissement chaque poste de travail. Une grille de lumière active permet un éclairage parfait.

La lampe en différentes versions est parfaitement intégrée dans le profilé-support du système. Le réglage en hauteur de cette nouvelle technique d'éclairage highlight indépendamment de la hauteur du poste de montage constitue un avantage considérable. Un travail sans éblouissement est garanti jusqu'à une hauteur de 1,50 m.

Article	Toutes les lampes (sans sensolight) sont équipées d'un interrupteur Marche/Arrêt.	Puis- sance (Watt)	Unités TE	Ref. avec ballast	Ref. électronique
lampes reduite		36 W	95 TE	ALo4.1.361	ALo4.1.362
Simple puissance		55 W	120 TE	ALo4.1.551	ALo4.1.552
lampes reduites		2 x 36 W	2 x 95 TE	ALo4.2.361	ALo4.2.362
Double puissance		2 x 55 W	2 x 120 TE	ALo4.2.551	ALo4.2.552
lampes longue		36 W	250 TE	ALo4.3.361	ALo4.3.362
Simple puissance		58 W	310 TE	ALo4.3.581	ALo4.3.582
lampes longues		2 x 36 W	250 TE	ALo4.4.361	ALo4.4.362
Double puissance		2 x 58 W	310 TE	ALo4.4.581	ALo4.4.582



# erfi-sensolight® - la nouvelle dimension d'éclairage

erfi-sensolight apporte une nouvelle dimension à l'éclairage (brevet No. 202 05 736 4) tant au niveau de la gestion de la consommation électrique que de l'ergonomie du poste. De nombreuses versions sont disponibles.



## erfi-sensolight® étape 1 Allumer – éteindre sans contact

La lampe intégrée peut facilement être allumée et éteinte sans contact. Il faut simplement rapprocher la main du capteur intégré dans le profilé-support du système et la lampe s'allume. Son fonctionnement est conçu de façon à éviter tout enclenchement/déclenchement intempestifs.



## erfi-sensolight® étape 2 Allumer – éteindre sans contact avec un détecteur de présence (contrôle de présence)

Le capteur supplémentaire pour la détection de présence garantit l'arrêt de la lampe peu de temps après l'absence au poste de travail. Lors d'une nouvelle approche la lampe s'allume automatiquement. La désactivation par le capteur marche/arrêt déclenche également le contrôle de présence.



## sensolight® étape 3 Allumer – éteindre sans contact, déclenchement dépendant de la présence (contrôle de présence), avec réglage de la luminosité en fonction de la lumière naturelle

Le réglage de la luminosité permet une lumière optimale à n'importe quelle heure du jour ou de nuit.

### 1. Variation de la lumière

La quantité de lumière souhaitée par l'utilisateur est réglée par un variateur de lumière.

### 2. Réglage de la luminosité

Quand la lumière ambiante augmente, par le soleil par exemple, la puissance de la lampe est automatiquement réduite. Quand la lumière ambiante baisse, au crépuscule par exemple ou sous l'effet des nuages, la quantité de lumière augmente automatiquement. Une luminosité régulière et agréable est donc assurée.

Economie:

Les solutions 2 et 3 garantissent une consommation de courant considérablement réduite. Utilisables dans des profilés-supports du système.

erfi-sensolight® étape 3 est uniquement possible avec un ballast électronique.

Article		Unités TE	Ref.
erfi-sensolight® étape 1	Allumer – éteindre sans contact	10 TE	A61.001
erfi-sensolight® étape 2	Allumer – éteindre sans contact avec un détecteur de présence (contrôle de présence)	10 TE	A61.002
erfi-sensolight® étape 3	Allumer – éteindre sans contact avec détecteur de présence et contrôle de luminosité ambiante	10 TE	A61.003

## Unités de sécurité et de commutation

### Attention: Encombrement en hauteur 113 mm

Le programme de modules et platines acto est utilisable pour les composants du système suivants:

- Profilé-support du système
- Rampes et consoles avec sources d'énergie
- Superstructures basculantes
- Superstructures combinées 19", consoles d'appareils combinées 19"

### programme de modules et platines acto®

#### Unités de sécurité et de commutation

##### (page 30) Bloc d'alimentation de tension

##### alternative monophasé et triphasé

##### (page 31-32)

- Modules de prise de courant
- Modules d'alimentation
- Tensions alternatives minime isolées de la terre
- Tensions alternatives isolées de la terre
- Tension triphasé minima isolée de la terre
- Modules courant triphasé

#### Bloc d'alimentation de tension alternative variable monophasé (page 33)

- alternostat de réglage isolés de la terre
- alternostat de réglage non-isolés à la terre

#### Blocs d'alimentation de tension continue (page 34-35)

- Sources de tension fixes
- Blocs d'alimentation de réglage, avec télécommande

#### Générateurs de fonction (page 36-37)

- Générateurs de fonction 10 MHz et 20 MHz
- Générateurs de fonction avec télécommande

#### Logiciel de télécommande highlink®

##### (page 37)

#### Unités pneumatiques (page 38)

#### Unités d'énergie et auxiliaires (page 38-39)

- RC décades
- R-logades
- L-logades
- Testeurs de continuité
- Postes de brasage
- Prises de transmission de données
- Prises téléphoniques
- Interfaces
- Empty panels

TE = Teilungseinheit - Division unit

1 TE = 5,08mm



**Monophasé**  
Ref. A52.003

Interrupteur NFI:

Disjoncteur moteur:

Lampes témoin de phase:

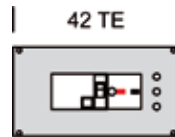

**Triphasé**  
Ref. A53.011

Courant de défaut 30 mA, courant nominal 25 A

10-16 A avec déclenchement à minimum de tension

L1 respectivement L1, L2, L3



**Monophasé**  
Ref. A52.004

Interrupteur à clé

Interrupteur à clé Bouton arrêt d'urgence:

Disjoncteur moteur:

Lampes témoin de phase:



**Triphasé**  
Ref. A52.005

avec contact sans potentiel pour branchement d'un arrêt d'urgence d'espace existant

10-16 A avec déclenchement à minimum de tension

L1 respectivement L1, L2, L3



**Monophasé**  
Ref. A53.001

Interrupteur à clé Bouton arrêt d'urgence:

Interrupteur NFI:

Disjoncteur moteur:

Lampes témoin de phase:



**Triphasé**  
Ref. A53.010

avec contact sans potentiel pour branchement d'un arrêt d'urgence d'espace existant

Courant de défaut 30 mA, courant nominal 25 A

10-16 A avec déclenchement à minimum de tension

L1 or L1, L2, L3 resp.



**Monophasé**  
Ref. A53.014

Interrupteur à clé

Interrupteur à clé Bouton arrêt d'urgence:

Interrupteur NFI:

Disjoncteur moteur:

Lampes témoin de phase:



**Triphasé**  
Ref. A53.012

avec contact sans potentiel pour branchement d'un arrêt d'urgence d'espace existant

Courant de défaut 30 mA, courant nominal 25 A

10-16 A avec déclenchement à minimum de tension

L1 respectivement L1, L2, L3



**Monophasé**  
Ref. A53.008

Interrupteur à clé

Interrupteur NFI:

Disjoncteur moteur:

Lampes témoin de phase:

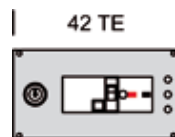

**Triphasé**  
Ref. A53.013

Courant de défaut 30 mA, courant nominal 25 A

10-16 A avec déclenchement à minimum de tension

L1 respectivement L1, L2, L3



**Monophasé**  
Ref. A53.006

Interrupteur à clé Bouton arrêt d'urgence:

Disjoncteur moteur:

Lampes témoin de phase:



**Triphasé**  
Ref. A53.007

avec contact sans potentiel pour branchement d'un arrêt d'urgence d'espace existant

10-16 A avec déclenchement à minimum de tension

L1 respectivement L1, L2, L3



**Ref. A51.001**

**Interrupteur à clé Bouton arrêt d'urgence:**  
with potential-free contact for connection to an available room emergency shut-off



**Ref. A51.002**  
impossibilité de déclencher par un interrupteur à clé intégré



**Ref. A51.003**  
avec interrupteur à clé séparé



# Blocs d'alimentation de tension monophasé

Attention: Encombrement en hauteur: 113 mm

## Modules de prises de courant

- Prises de courant de sécurité 230 V, 50 périodes, 16 A
- En standard gris silex, RAL 7032 (contre supplément aussi d'autres coloris et modèles)

### Sans interrupteur principal

|14TE|



Best.-Nr. A11.016

| 28 TE |



Best.-Nr. A12.002

| 42 TE |



Best.-Nr. A13.001

| 56 TE |



Best.-Nr. A14.001

| 70 TE |



Best.-Nr. A15.001

| 84 TE |



Best.-Nr. A16.001

### Avec interrupteur principal

| 28 TE |



Best.-Nr. A12.016

| 42 TE |



Best.-Nr. A13.005

| 56 TE |



Best.-Nr. A14.002

| 70 TE |



Best.-Nr. A15.002

| 84 TE |



Best.-Nr. A16.002

| 98 TE |



Best.-Nr. A17.001

## Modules d'alimentation

|14TE|



Ref. A11.015  
PE

1 Douille de sécurité de laboratoire 4 mm, 230 V, 50 périodes, 16 A

|14TE|



Ref. A11.021  
L1, N, PE

3 Douilles de sécurité de laboratoire 4 mm, 230 V, 50 périodes, 16 A

|14TE|



Ref. A11.024  
2 x L1, N, PE

6 Douilles de sécurité de laboratoire 4 mm, 230 V, 50 périodes, 16 A

|14TE|



Ref. A11.022

Prise de courant CEE, 2 pôles + PE, 6 h 230 V, 50 périodes, 16 A avec couvercle rabattant bleu

## Supplément de prix

pour prises de courant remplace la prise de courant de sécurité standard (toujours par pièce)



Ref. A1.102

Prise de courant de sécurité 230 V, 50 périodes, 16 A orange



Ref. A1.103

Prise de courant de sécurité avec couvercle rabattant 230 V, 50 périodes, 16 A gris silex, RAL 7032



Ref. A1.105

Prise de courant de sécurité avec couvercle rabattant 230 V, 50 périodes, 16 A orange



Ref. A1.106

Prise de courant de sécurité Suisse 230 V, 50 périodes, 10 A (SEV 13) gris silex, RAL 7032



Ref. A1.107

Prise de courant de sécurité France 230 V, 50 périodes, 16 A gris silex, RAL 7032



Ref. A1.108

Prise de courant de sécurité Italie 230 V, 50 périodes, 16 A gris silex, RAL 7032



Ref. A1.109

Prise de courant de sécurité Grande Bretagne 230 V, 50 périodes, 13 A gris silex, RAL 7032



Ref. A1.110

Prise de courant de sécurité Etats-Unis 115 V, 50 périodes, 15 A gris silex, RAL 7032

## Blocs d'alimentation de tension monophasés et triphasés

Attention: Encombrement en hauteur: 113 mm

35 TE



Best.-Nr. A92.01C

### Tension alternative minime isolée de la terre

12 V, 24 V/1 A

- 1 Interrupteur principal illuminé
- 3 Douilles de sécurité de laboratoire pour la prise de la tension alternative minime isolée de la terre
- 1 Disjoncteur de protection tUrmique (protection primaire par fusibles)
- 2 Disjoncteurs de protection tUrmique-magnétique (protection secondaire par fusibles)

35 TE



Best.-Nr. A92.02C

### Tension alternative isolée de la terre

230 V/max. 0,5 A 115 VA

- 1 Interrupteur principal illuminé
- 1 Prise de courant sans contact de protection pour la prise de tension alternative isolée de la terre
- 1 Fusible

35 TE



Best.-Nr. A92.011

### Tension alternative minime isolée de la terre

6 V, 8 V, 12 V/1 A

- 1 Interrupteur principal illuminé
- 4 Douilles de sécurité de laboratoire pour la prise de la tension alternative minime isolée de la terre
- 1 Disjoncteur de protection tUrmique (protection primaire par fusibles)
- 3 Disjoncteurs de protection tUrmique-magnétique (protection secondaire par fusibles)

28 TE



Best.-Nr. A92.021

### Tension alternative isolée de la terre

230 V/max. 0,5 A 115 VA

- 1 Interrupteur principal illuminé
- 2 Douilles de sécurité de laboratoire pour la prise de tension alternative isolée de la terre
- 1 Fusible

14TE|



Best.-Nr. A11.03C

### Module d'alimentation

2 x 5 douilles de sécurité de laboratoire  
400/230 V, 50 périodes, 16 A

49 TE



Best.-Nr. A93.010

### Tension alternative minime isolée de la terre

6 V, 12 V, 18 V, 24 V, 36 V, 42 V/ 3 A

- 1 Interrupteur principal illuminé
- 4 Douilles de sécurité de laboratoire pour la prise de la tension alternative minime isolée de la terre
- 1 Disjoncteur de protection tUrmique (protection primaire par fusibles)
- 3 Disjoncteurs de protection tUrmique-magnétique (protection secondaire par fusibles)

28 TE



Best.-Nr. A12.001

### Module de courant triphasé

1 Prise de courant CEE,  
3 pôles + N + PE, 6 h  
400/230 V, 50 périodes, 16 A

49 TE



Best.-Nr. A93.011

### Tension alternative minime isolée de la terre

2 V, 4 V, 6 V, 8 V, 10 V, 12 V/ 10 A

- 1 Interrupteur principal illuminé
- 4 Douilles de sécurité de laboratoire pour la prise de la tension alternative minime isolée de la terre
- 1 Disjoncteur de protection tUrmique (protection primaire par fusibles)
- 3 Disjoncteurs de protection tUrmique-magnétique (protection secondaire par fusibles)

28 TE



Best.-Nr. A12.02C

### Module de courant triphasé

-1 Prise de courant CEE, 3 pôles + N + PE, 6 h  
400/230 V, 50 périodes, 16 A  
-5 Douilles de sécurité de laboratoire L1, L2, L3, N, PE  
400/230 V, 50 périodes, 16 A

56 TE



Best.-Nr. A94.010

### Tension triphasée minime isolée de la terre triangle

3 x 17,3 V/150 VA

étoile 3 x 10 V/5 A

- 1 Interrupteur principal illuminé
- 4 Douilles de sécurité de laboratoire L1, L2, L3 pour la prise de la tension triphasée minime isolée de la terre
- 1 Disjoncteur de protection tUrmique (protection primaire par fusibles)
- 3 Disjoncteurs de protection tUrmique-magnétique (protection secondaire par fusibles)

28 TE



Best.-Nr. A12.021

### Module de courant triphasé

-1 Interrupteur principal illuminé  
-3 Disjoncteurs de protection tUrmique-magnétique  
-5 Douilles de sécurité de laboratoire L1, L2, L3, N, PE 400/230 V, 50 périodes, 15 A

# Alimentations variables monophasés

**Attention: Encombrement en hauteur: 113 mm**

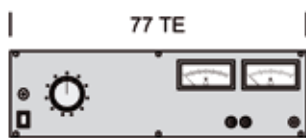

**Alimentations variables (isolé de la terre)**  
0-30 V AC max. 2 A isolé de la terre, réglable en continu, non-stabilisé

**Best.-Nr. A95.010**

Sortie AC: 2 Douilles de sécurité de laboratoire 4 mm  
Affichage: analogique classe 2,5, tension: 0-30 V  
analogique classe 2,5, courant: 0-2 A



**Alimentations variables (isolé de la terre)**  
0-30 V AC max. 2 A isolé, réglable en continu, non-stabilisé, commutable de 2-24 V DC, ondulation résiduelle env. 50 % par un redresseur à pont

**Best.-Nr. A95.011**

Sortie AC/DC: 2 Douilles de sécurité de laboratoire 4 mm  
Affichage: analogique classe 2,5, tension: 0-30 V  
analogique classe 2,5, courant: 0-2 A



**Alimentations variables (non isolé de la terre)**  
0-260 V AC max. 1 A non isolé de la terre, réglable en continu, non-stabilisé

**Best.-Nr. A94.030**

Sortie AC: Prise de courant de sécurité  
Affichage: analogique classe 2,5, tension: 0-260V  
analogique classe 2,5, courant: 0-1 A

Attention: non utilisable dans des profilés-supports du système



**Alimentations variables (isolé de la terre)**  
0-24 V AC max. 4 A isolé de la terre, réglable en continu, non-stabilisé, commutable de 0-19 V DC, ondulation résiduelle env. 50 % par un redresseur à pont

**Best.-Nr. A95.012**

Sortie AC/DC: 2 Douilles de sécurité de laboratoire 4 mm  
Affichage: analogique classe 2,5, tension: 0-30 V  
analogique classe 2,5, courant: 0-4 A

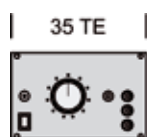

**Alimentations variables (non isolé de la terre)**  
2-260 V AC max. 1 A non isolé de la terre, réglable en continu, non-stabilisé

**Best.-Nr. A92.030**

Sortie AC: 3 Douilles de sécurité de laboratoire 4 mm (L1, N et PE)  
Attention: non utilisable dans des profilés-supports du système



**Alimentations variables (non isolé de la terre)**  
AC: 2-260 V AC max. 1 A non isolé de la terre, réglable en continu, non-stabilisé, DC: 2-200 V DC non tamisé, ondulation résiduelle env. 50 % par un redresseur à pont

**Best.-Nr. A93.030**

Sortie AC: 3 Douilles de sécurité de laboratoire 4 mm (L1, N et PE)  
Sortie DC: 2 Douilles de sécurité de laboratoire 4 mm  
Attention: non utilisable dans des profilés-supports du système



**Alimentations variables (non isolé de la terre)**  
2-260 V AC max. 1 A non isolé de la terre, réglable en continu, non-stabilisé

**Best.-Nr. A94.031**

Sortie AC: 3 Douilles de sécurité de laboratoire 4 mm (La, N et PE)  
Affichage: analogique classe 2,5, tension: 0-260V  
analogique classe 2,5, courant: 0-1 A

Attention: non utilisable dans des profilés-supports du système



**Alimentations variables (isolé de la terre / non isolé de la terre)**  
tensions réglables en continu, non-stabilisées: AC1: 0-12V max 12A isolé  
AC2: 0-24V max 6A isolé  
AC3: 2-260V max 2A non isolé  
AC3: 2-260 V AC max. 2 A non isolé

**Best.-Nr. A94.033**

Sortie AC 1+2: 2 Douilles de sécurité de laboratoire 4 mm  
Sortie AC 3: 3 Douilles de sécurité de laboratoire 4 mm  
Redresseur à pont: monté pour filer externe

Attention: non utilisable dans des profilés-supports du système et des rampes et consoles avec sources d'énergie de 130 mm de profondeur



**Alimentations variables (isolé de la terre)**  
2-260 V AC max. 2 A isolé, réglable en continu, non-stabilisé commutable de 2-200 V DC par un redresseur à pont  
Sortie AC: Prise de courant isolé

**Best.-Nr. A94.032**

Sortie AC: Prise de courant sans contact de mise à la terre  
Sortie DC: 2 Douilles de sécurité de laboratoire 4 mm  
Affichage: analogique classe 2,5, tension: 0-260 V  
analogique classe 2,5, courant: 0-2 A

Attention: non utilisable dans des profilés-supports du système et des rampes et consoles avec sources d'énergie de 130 mm de profondeur



**Alimentations variables (isolé de la terre / non isolé de la terre)**  
tensions réglables en continu, non-stabilisées: AC1: 0-6 V AC max. 15 A isolé de la terre, AC2: 0-18 V AC max. 6 A isolé de la terre, AC3: 0-42 V AC max. 3 A non isolé de la terre AC4: 2-260 V AC max. 2 A non isolé de la terre

**Best.-Nr. A94.034**

Sortie AC 1-3: 2 Douilles de sécurité de laboratoire 4 mm  
Sortie AC 4: 3 Douilles de sécurité de laboratoire 4 mm  
Redresseur à pont: monté pour filer externe

Attention: non utilisable dans des profilés-supports du système et des rampes et consoles avec sources d'énergie de 130 mm de profondeur

**Attention: Toutes les Alimentations variables sont munis de 1 coupe-circuit thermique (primaire) et de coupe-circuit magnéto-thermique (secondaire) et de 1 commutateur commutateur avec voyant**

## Sources de tension fixe

**Attention: Encombrement en hauteur: 113 mm**

\*Données techniques blocs d'alimentation réglés en longueur:

Données de sortie:	Tension	5 V	5 V	12 V	12 V	15 V	15 V
	Current	1 A	3 A	1 A	2 A	1 A	2 A
Déviations		20 mV	20 mV	50 mV	80 mV	50 mV	80 mV
Ondulation résiduelle:	Tension à charge nominale			0,5 mV <sub>eff</sub>			
totale de réglage:	Passage de la charge de 0% à 100%			15 µs			

42 TE



**Best.-Nr. A23.050**

Données de sortie: Protégé contre court-circuit permanent, réglé en longueur, commutable en série et parallèle  
Sortie: Douilles de sécurité de laboratoire de 4 mm

**Bloc d'alimentation tracking**

3 à ± 15 V/1A et 5 V/1  
A Bloc d'alimentation réglé en longueur\*

35 TE



**Best.-Nr. A22.050**

Données de sortie: Protégé contre court-circuit permanent, réglé en longueur, commutable en série et parallèle  
Sortie: de sécurité de laboratoire de 4 mm

**Source de tension fixe**

5 V/3  
A bloc d'alimentation réglé en longueur\*

56 TE



**Best.-Nr. A24.050**

Données de sortie: Protégé contre court-circuit permanent, réglé en longueur, commutable en série et parallèle  
Sortie: Douilles de sécurité de laboratoire de 4 mm

**Source de tension fixe**

±5 V/3 A  
bloc d'alimentation réglé en longueur\*

42 TE



**Best.-Nr. A23.051**

Données de sortie: Protégé contre court-circuit permanent, commutable en série et parallèle  
Sortie: Douilles de sécurité de laboratoire de 4 mm

**Source de tension fixe**

24 V/1,5 A  
bloc d'alimentation synchronisé

**Données techniques bloc d'alimentation synchronisé:**

Spécifications de sortie:  
Déviations de réglage  
- variation de tension d'entrée: 0,2 % max.  
- variation de charge: 0,8 % max. General  
Spécifications générales:  
Coefficient de température: 0,01 %/C°

56 TE



**Best.-Nr. A24.051**

Données de sortie: Protégé contre court-circuit permanent, commutable en série et parallèle  
Sortie: Douilles de sécurité de laboratoire de 4 mm

**Source de tension fixe**

24 V/5 A (10 A de pointe)  
bloc d'alimentation synchronisé

**Données techniques bloc d'alimentation synchronisé:**

- Puissance de pointe nominale double lors de la mise en circuit
- Facteur de puissance et amélioration d'ondes harmoniques selon EN61000-3-2
- variation de la charge: 192 mV max.
- Ondulations et bruit : 360mV

63 TE



**Best.-Nr. A24.052**

Données de sortie: Protégé contre court-circuit permanent, réglé en longueur, commutable en série et parallèle  
Sortie: Douilles de sécurité de laboratoire de 4 mm

**Source de tension fixe**

2 x 12 V/2 A  
bloc d'alimentation réglé en longueur

63 TE



**Best.-Nr. A24.053**

Données de sortie: Protégé contre court-circuit permanent, réglé en longueur, commutable en série et parallèle  
Sortie: Douilles de sécurité de laboratoire de 4 mm

**Source de tension fixe**

2 x 15 V/2 A  
bloc d'alimentation réglé en longueur

70 TE

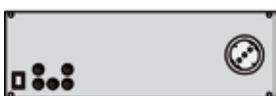

**Best.-Nr. A25.050**

Données de sortie: Protégé contre court-circuit permanent, réglé en longueur, commutable en série et parallèle  
Sortie: Douilles de sécurité de laboratoire de 4 mm 1 Prise de courant de sécurité 230 V/16 A en plus  
Attention: non utilisable dans des profilés-supports du système

**Source de tension fixe**

±12 V/1 A et 5 V/3 A  
bloc d'alimentation réglé en longueur\*

70 TE

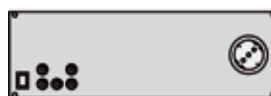

**Best.-Nr. A25.051**

Données de sortie: Protégé contre court-circuit permanent, réglé en longueur, commutable en série et parallèle  
Sortie: Douilles de sécurité de laboratoire de 4 mm 1 Prise de courant de sécurité 230 V/16 A en plus  
Attention: non utilisable dans des profilés-supports du système

**Source de tension fixe**

±12V/1 A et 5 V/3 A  
bloc d'alimentation réglé en longueur\*

# Alimentations variables pilotables via RS 232

connecteur en façade avant, génération de rampes à l'aide du logiciel Highlink<sup>®</sup> respectivement des excitateurs d'appareil LabVIEW (voir page 37, à commander séparément) **Attention: Encombrement en hauteur: 113 mm**

## Données techniques:

Interface: Interface serie adressable RS-232  
 Génération de rampes: pour des courbes de tension quelconques  
 Paramètres de rampes: Tension au départ et tension finale, vitesse, durée par pas de rampe, nombre de cycles  
 Fonctionnement: manuel ou piloté  
 Fonction bidirectionnelle: Tension de sortie et limitation de courant programmable, transmission des valeurs de courant et de tension  
 Plug and Play: Identification automatique du type d'appareil par le logiciel highlink<sup>®</sup>  
 Données de sortie: Protégé contre court-circuit permanent, commutable en série et parallèle

Tension: 2 mV/A  
 Courant: 0,02 mA/V  
 Coefficient de température:  
 Tension: 0,005 % K  
 Courant: 0,013 % K  
 Ondulation résiduelle:  
 Tension: 0,2 mVeff  
 Courant: 0,5 mAeff  
 Temps de réglage lors du passage de la charge de  
 0% à 100%: 15 µs  
 100% à 0%: 500 µs  
 Sortie: Douilles de sécurité de laboratoire 4 mm

Déviaton de réglage lors d'un changement de charge de 0 à 100%



Analoganzeige



Digitalanzeige

### alimentation variable simple

- 1 affichage unique analogique ou numérique pour la tension et le courant
- avec echelle double, commutable
- Fonction Sortie arrêt

Tension	Courant	Affichage V/A commutable	Ref.
0-15 V	0-2 A	analogique	A23.Fo10
		numérique	A23.Fo11
0-30 V	0-1 A	analogique	A23.Fo12
		numérique	A23.Fo13
0-30 V	0-2 A	analogique	A23.Fo14
		numérique	A23.Fo15



Analoganzeigen



Digitalanzeigen

### Single regulation supply unit

- 1 affichage unique analogique ou numérique pour la tension et le courant
- avec echelle double, commutable
- Fonction Sortie arrêt

Tension	Courant	Affichage V/A	Ref.
0-15 V	0-2 A	analogique	A23.Fo20
		numérique	A23.Fo21
0-30 V	0-1 A	analogique	A23.Fo22
		numérique	A23.Fo23
0-30 V	0-2 A	analogique	A23.Fo24
		numérique	A23.Fo25

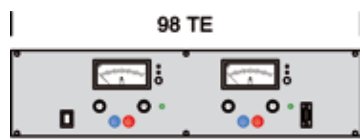

Analoganzeigen



Digitalanzeigen

### alimentation variable double

- 1 affichage unique analogique ou numérique pour la tension et le courant
- avec echelle double, commutable
- Fonction Sortie arrêt

Tension	Courant	Affichage V/A commutable	Ref.
2 x 0-15 V	2 x 0-2 A	analogique	A27.Fo10
		numérique	A27.Fo11
2 x 0-30 V	2 x 0-1 A	analogique	A27.Fo12
		numérique	A27.Fo13
2 x 0-30 V	2 x 0-2 A	analogique	A27.Fo14
		numérique	A27.Fo15

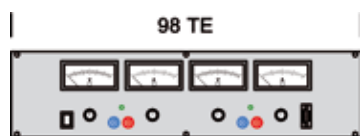

Analoganzeigen



Digitalanzeigen

### alimentation variable double

- 1 affichage analogique ou numérique pour la tension et le courant
- Fonction Sortie arrêt

Tension	Courant	Affichage V/A	Ref.
2 x 0-15 V	2 x 0-2 A	analogique	A27.Fo20
		numérique	A27.Fo21
2 x 0-30 V	2 x 0-1 A	analogique	A27.Fo22
		numérique	A27.Fo23
2 x 0-30 V	2 x 0-2 A	analogique	A27.Fo24
		numérique	A27.Fo25



## Générateurs de fonctions pilotés avec compteur

**Attention: Encombrement en hauteur: 113 mm**

erfi est le premier fabricant de systèmes de mobilier pour laboratoire pour l'électrotechnique et l'électronique qui présente des générateurs de fonction 19" et blocs d'alimentation de réglage 19" en liaison avec un logiciel moderne et approprié au réseau (highlink) dans des systèmes de place de travail. Erfi démontre à nouveau un fort potentiel d'innovations. La famille de générateurs de fonction nouvellement développée offre une fonctionnalité excellente et

des paramètres tels que télécommande par un logiciel moderne, grandes gammes de fréquence jusqu'à 20 MHz, amplitudes jusqu'à 30 V<sub>SS</sub> et compteurs de fréquences jusqu'à 100 MHz. Cette nouvelle génération d'appareils répond à tous les besoins. Le menu en plusieurs langues en liaison avec un encodeur élégant et les nouvelles touches de fonction sont un autre atout. De nouveaux carters portables rendent le programme des appareils acto indépendant de la place de travail.



Le nouveau affichage graphique de la technologie à vide à fluorescence permet une lecture excellente même à une distance de 3 m, indépendamment de l'angle de lecture. L'affichage est en bleu et d'une haute netteté et brillance.

Ref.	Dimensions	Exécution
A34.020	56TE	0,1Hz – 20MHz, 20V <sub>SS</sub> , compteur 30 MHz
A34.021	56TE	0,1Hz – 10MHz, 30V <sub>SS</sub> , compteur 30 MHz
A34.022	56TE	0,1Hz – 20MHz, 20V <sub>SS</sub> , compteur 30 MHz
A34.023	56TE	0,1Hz – 10MHz, 30V <sub>SS</sub> , compteur 30 MHz
A34.050	-	amplificateur env. 20dB, DC

- télécommandé par interface RS232 ou USB2.0 (option)
- logiciel de commande highlink intelligent (option) ou l'excitateur d'appareil LabVIEW (option)
- guidage par menu innovant avec un affichage graphique moderne en bleu
- touches de fonction "comand" pour un accès rapide aux fonctions principales
- encodeur élégant pour la commande confortable du menu
- gamme de fréquences importante jusqu'à 20 MHz
- compteur de fréquences de huit chiffres jusqu'à 100 MHz

- Affichage: affichage graphique fluorescent bleu issu de la technologie du vide
- Langue du menu: reversible anglais ou allemand
- Concept de manoeuvre: encodeur élégant à pression ainsi qu'avec des touches de fonction
- Fonctions: ssinus, triangle, rectangle, dentelure, rampe, amplificateur, DC, impulsion individuelle, touches variable
- Modes opératoires: spontané, wobulation externe et interne opération PWM
- Gamme de fréquence: 0,1 Hz-20 MHz pour A34.020 et A34.022 0,1 Hz-10 MHz pour A34.021 et A34.023
- Amplitude: 0-20V<sub>SS</sub> pour A34.020 et A34.022 0-30 V<sub>SS</sub> pour A34.021 et A34.023
- Amplificateur: env. 20dB amplification, DC, Ref. A34.050
- Impulsion individuelle: variable positive avec déclenchement par touche, impulsion réglable

- Sorties: 20 V<sub>SS</sub> en circuit ouvert pour A34.020 et .022  
23 V<sub>SS</sub> en circuit ouvert pour A34.021 et .023  
compatible 5VTTL, impédance de sortie 50Ω  
impédance de sortie
- Entrées: externe, interne, PWM In, VCO In, affaiblisseur: 0-30 dB en continu, en plus 20dB et 40dB à mettre en circuit par la même douille
- DC-Offset: -10 V à +10 V, 0V avec bouton-poussoir
- Opération de wobulation, externe:**  
Entrée VCO: 0-5 V entrée de tension de commande pour le changement de fréquence de max. 1:100
- Opération de wobulation, interne:**  
Opération de wobulation, fréquence marche et arrêt, fréquence de wobulation: max. 100 Hz en pas de 1 Hz
- Opération PWM:**  
Entrée de commande: -2,5 V à +2,5 V entrée de tension de commande pour la relation impulsion-pause
- Compteur de fréquences:**  
gamme de mesure: 0,1 Hz-30 MHz pour les modèles A34.020 et A34.021  
0,1 Hz-100 MHz pour les modèles A34.022 et A34.023
- Entrée: externe, douille BNC
- Tension d'entrée: 0,5 V<sub>eff</sub> à 100 V<sub>eff</sub>
- Affichage: 2 x 16 digits



USB Port 2.0 interface (frontal, option)

RS232 – interface sériel (frontal, option)

## Pilotage des générateurs de fonction et comptage (option)

Par les interfaces disponibles en option (série RS232 ou USB2.0) les nouveaux générateurs de fonction sont utilisables en toutes circonstances. Le pilotage permet la programmation du générateur de fonction et du compteur intégré. Grâce à cette fonctionnalité, l'intégration de la nouvelle famille de générateurs de fonction dans des opérations automatisées de mesure et de réglage est maintenant facilement possible. Les générateurs de fonction à télécommande ont été développés pour l'utilisation industrielle et également pour l'enseignement didactique. Ils sont un outil idéal et adaptés à notre temps actuel moderne, permettant l'utilisation de bien des fonctions de grande valeur.

### Interfaces: (option)

Ref.	Exécution
A34.020.01	interface série RS232 (option), alternativement:
A34.020.02	interface USB2.0 (option)

### Attention:

Lors de la commande des interfaces A34.020.01 ou A34.020.02, veuillez commander à choix le logiciel highlink® A34.020.10 ou l'excitateur d'appareil LabVIEW A34.020.11.

Le logiciel « highlink », associé à Labview respectivement „l'excitateur d'appareil LabVIEW“ disponible en option permettent l'accès confortable à l'appareil.

Les paramètres suivants sont programmables par les interfaces en option (RS232 ou USB2.0) dans les limites suivantes:

- Sélection des modes opératoires: spontané, wobulation externe, wobulation interne (opération de wobulation), opération PWM
- Fonctions/forme de courbe: sinus, triangle, rectangle, dentelure, opération par rampes, amplificateur, DC, impulsion individuelle, comportement des touches variable
- Fréquence: 0-20 MHz respectivement 0-10 MHz
- Amplitude: 0-20 Vss respectivement 0-30 Vss
- DC-Offset: -10V à +10V
- Affaiblisseur: 0-30dB, 20dB et 40dB
- Paramètres de wobulation: fréquence de marche et arrêt, fréquence de wobulation
- Fréquence de comptage: est visualisable

## Highlink® - Logiciel associé Labview (option)

Ref.	Exécution
A34.020.10	highlink® - logiciel pour générateurs de fonction et alimentations variables

### highlink® - logiciel:

Grâce à cet ensemble de logiciel innovant, les paramètres de la famille de générateurs de fonction erfi (voir ci-dessus) ainsi que les paramètres des alimentations pilotés erfi (voir page 35) peuvent être programmés par un terminal. Des régulateurs à induction virtuels et des champs d'entrée assurent la manutention optimale et rationnelle en mode télécommande. highlink® est une marque déposée et permet en plus la saisie des valeurs mesurées pour les générateurs et les alimentations. Des rampes programmables pour les alimentations sont également possibles par des fonctions de table. (voir page 35 et le catalogue séparé alimentations variables pilotables version Highlab et basic). Highlink constitue une évolution importante pour l'automatisation des fonctions de mesure et de génération sur le poste de travail. Des laboratoires complets et des appareils individuels peuvent donc être pilotés d'une façon moderne. Des particularités telles que fonction „plug-and-play“ garantissent que chaque appareil connecté et actif est reconnu automatiquement. Un confort sans égal dans le passé, combiné avec une parfaite fonctionnalité.

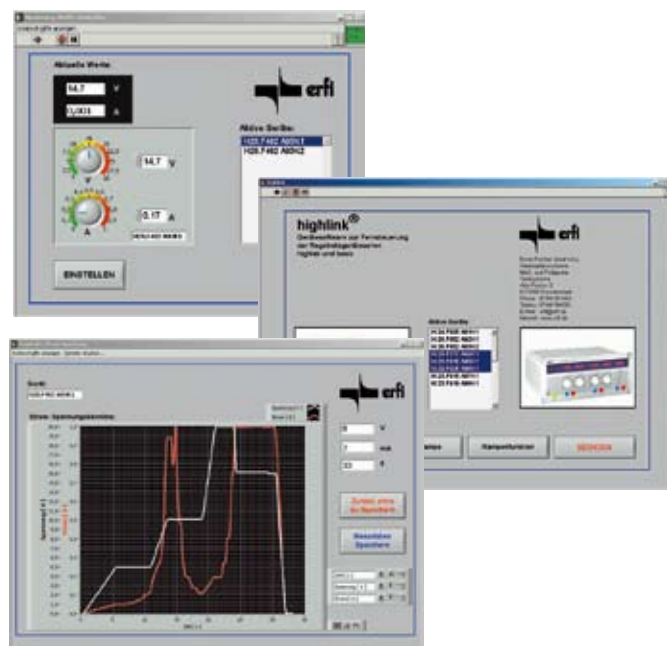

### Excitateurs d'appareil LabVIEW:

Les logiciels associés Labview de erfi sont idéals pour tous les générateurs qui utilisent l'outil LabVIEW. Les différentes fonctions des générateurs de fonction erfi et des alimentations variables erfi (voir page 35) sont récapitulés dans des bibliothèques et peuvent facilement être intégrées dans le projet concerné.

Ref.	Exécution:
A34.020.11	Labview pour les générateurs de fonctions erfi
A34.020.12	Labview pour les alimentations variables erfi

# Unités pneumatiques / Modules d'énergie et appareils auxiliaires

Attention: Encombrement en hauteur: 113 mm

35 TE



Manometer  
0 - 3 bar  
Klasse 1,6

Best.-Nr. A72.010

## Alimentation pneumatique

– Pression de sortie pour accouplement 1 et 2: 0 à 3 bar respectivement 0 à 10 bar, réglable en continu, réducteur de pression avec dispositif d'arrêt et protection contre la surpression

– Pression de sortie pour accouplement 3: prise directe de la pression d'entrée  
– Sortie: Toutes les 3 prises femelles KD 1/8 avec mécanisme d'arrêt automatique

– Entrée: à l'arrière pour tuyau flexible de 6 mm de diamètre intérieur

14TE



Best.-Nr. A71.001

## Sortie d'air comprimé

Entrée d'air comprimé:

à l'arrière pour tuyau flexible

de 6 mm de diamètre intérieur

Sortie d'air comprimé:

accouplement d'air comprimé

avec mécanisme d'arrêt

automatique DN5 Pression

en service: max. 10 bar

35 TE



Manometer  
0,5 - 10 bar  
Klasse 1,6

Best.-Nr. A72.011

## Champ coupleur Bus

Permet le contrôle commande de plusieurs blocs d'alimentation et de générateurs de fonction par un PC. En liaison avec l'excitateur d'appareil highlink, tous les appareils connectés peuvent être commandés par le PC. (A condition: utilisation de logiciel highlink®)

– 1 connection serie frontale pour PC (RS232-adressable)

– 4 respectivement 8 connections sérielles frontales pour 4 ou 8 appareils pilotés erfi, à l'arrière complètement connecté entre-eux.

21 TE



für 4 Netzteile

Best.-Nr. A11.040

28 TE

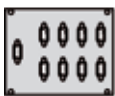

für 8 Netzteile

Best.-Nr. A12.040

42 TE



Best.-Nr. A13.050

Entlade-  
schaltung:  
Taster mit  
Umschaller  
und Entlade-  
widerstand  
10 kOhm.

## RC-Décade

Appareil combiné avec décade

R et C intégré pour la simulation

expérimentale des valeurs de

résistance et de capacité.

Discharge switching: Gamme de résistance: 1 Ohm jusqu'à 999,999 kOhm par étapes de 1 Ohm

Précision: = ± 1% au dessus de 40 Ohm  
= ± 4% de 40 Ohm jusqu'à 13 Ohm  
= ± 6% de 12 Ohm jusqu'à 3 Ohm  
= ± 10% à 2 Ohm et à 1 Ohm

Capacité de charge: max. 1W

Tension: max. 250 V (50 Hz)

Gamme de capacité: 100 pF jusqu'à 9.9999 µF par étapes de 100 pF

Précision: = ± 2 % au-dessus de 1 nF  
= ± 10 % de 1 nF à 100 pF

28 TE



Best.-Nr. A12.050

## RC-Logade

Gamme de résistance: 100 Ohm jusqu'à 680 kOhm série E 6

Tolérance: ± 2 %

Capacité de charge: max. 0,5 W

Tension: max. 400 V DC

Gamme de capacité: 100 pF jusqu'à 680 nF série E 6

Tolérance: ± 10 %

Tension max. 250 V DC

14TE



Best.-Nr. A11.050

## L-Logade

Pour la simulation expérimentale des valeurs d'inductivité avec des câblages d'essai et d'expérimentations.

L'inductivité est réglable au moyen d'un interrupteur rotatif.

Gamme de valeur: 1µH jusqu'à 4700 µH, échelonné selon série E 6 (23 valeurs)

Précision: 1µH jusqu'à 33 µH +10 %  
47µH jusqu'à 4800 µH +5 %

Tension de service: max. 1000 V DC

Courant de service: max. 63 mA, avec fusible fin



# Poste de brasage, Prises téléphoniques connecteurs multimédia

Attention: Encombrement en hauteur: 113 mm

28 TE



Best.-Nr. A12.06C

## Appareil de contrôle de continuité optique et acoustique

optique par un champ lumineux vert pour des résistances de basse impédance, acoustique par haut-parleur pour des résistances de haute impédance

Connection: 2 douilles de sécurité de laboratoire 4 mm pour test optique, 2 douilles de sécurité de laboratoire 4 mm pour test acoustique.

Rigidité diélectrique: jusqu'à 400 V AC env. pour un contrôle de continuité acoustique

Tension de test: env. 24 V AC pour un contrôle de continuité optique

42 TE



Best.-Nr. A13.06C

## Poste de brasage 80 Watt avec indication digital avec tige de brasage WSP 80 et support WPH pour WSP 80

- Electronique de réglage
- Gammes de température 50° C jusqu'à 450° C, réglables par touches
- Indication digitale en 3 chiffres pour la valeur actuelle et la valeur de consigne
- Tolérance  $\pm 2\%$  de la valeur finale
- Détection automatique de l'outil
- Appareil d'entrée externe (WCB1/WCB2, en option) peut être connecté pour la position de temps et de verrouillage.
- Compensation de potentiel (en état de départ mis à la terre durci)

14TE



Best.-Nr. A11.011

## Ligne en boucle

6 douilles de sécurité de laboratoire 4 mm avec 6,3 mm connecteur plat pour le branchement des lignes en boucle, non-câblé

21 TE



Best.-Nr. A11.06C

## Ligne en boucle

- 6 douilles de sécurité de laboratoire 4 mm pour le branchement des lignes en boucle, non-câblé
- 3 douilles BNC, non-câblé

28 TE



Best.-Nr. A12.01C

## Prise de courant pour données

1 Prise de courant pour données RJ 45, prise double Cat 6, non-câblé

28 TE



Best.-Nr. A12.03C

## Prise de courant téléphonique

1 Prise de courant téléphonique TAE 6N, triple, non-câblé

### connecteurs multimédia

7 TE



Best.-Nr. A10.00\*

2 douilles PS2 pour clavier et souris, avec câble de raccordement

7 TE



Best.-Nr. A10.002

douilles USB, avec câble de raccordement

7 TE



Best.-Nr. A10.003

douilles SubD, 9 pôles, mâle, avec câble de raccordement

7 TE



Best.-Nr. A10.004

douilles SubD, 25 pôles, femelle, avec câble de raccordement

7 TE



Best.-Nr. A10.005

2 douilles de jack stéréo 3,5 mm, avec câble de raccordement

### Platines vides



#### Largeur

#### Ref.

14 TE A01.010

28 TE A02.010

42 TE A03.010

56 TE A04.010

70 TE A05.010

84 TE A06.010

## Rampes et consoles avec sources d'énergie, compactes et modulaires

Les rampes et consoles avec sources d'énergie constituent la solution la plus économique pour l'équipement de base d'un poste de travail électronique avec des rails 19" en partie frontale pour le montage des modules et platines 19" du programme

acté. Cette technique permet la réalisation de nombreuses opérations de mesure.



**Rampe avec sources d'énergie de 130 mm de profondeur, hauteur 153 mm**

Largeur de la table(mm)	Capacité d'équipement	Ref.
1200	228	04.13.1201
1600	307	04.13.1601
1800	346	04.13.1801
2000	386	04.13.2001



**Rampe avec sources d'énergie de 320 mm de profondeur, hauteur 153 mm**

Largeur de la table (mm)	Capacité d'équipement	Ref.
1200	228	04.13.1202
1600	307	04.13.1602
1800	346	04.13.1802
2000	386	04.13.2002

## Rampes avec sources d'énergie, compactes et modulaires

Les consoles avec sources d'énergie sont directement adaptées entre les pieds profilés en aluminium arrières de la table et sont réglables en hauteur en continu.

Sur demande elles sont disponibles comme unité autonome ou en combinaison avec un profilé-support du système au-dessous.



### avec sources d'énergie de 130 mm de profondeur, hauteur 153 mm

Largeur de table (mm)	Capacité d'équipement	Ref.
1200	228	04.13.1203
1600	307	04.13.1603
1800	346	04.13.1803
2000	386	04.13.2003



### Consoles avec sources d'énergie de 320 mm de profondeur, hauteur 153 mm

Largeur de table (mm)	Capacité d'équipement	Ref.
1200	228	04.13.1204
1600	307	04.13.1604
1800	346	04.13.1804
2000	386	04.13.2004

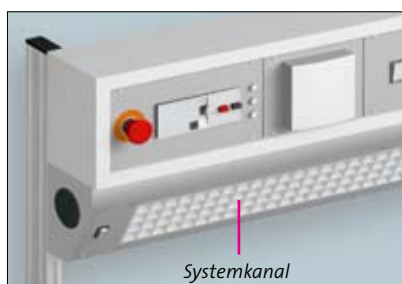

Des consoles avec sources d'énergie peuvent être montées directement sur des profilés-supports du système.

## Performance et flexibilité, les consoles de table pour rack 19"

Les consoles de table sont disponibles en hauteur 3 U et 6 U et sont destinées à l'intégration professionnelle des appareils de 19" de la série basic et highlab. Les consoles de table sont munies en série de

modules techniques 19" et permettent ainsi d'intégrer des appareils 19" d'une autre marque.



**Console de table 19" / 3 U,  
façade droite**

Profondeur: 360 mm  
Hauteur: 183 mm L  
Largeur: selon la largeur de la table

Largeur de table (mm)	Capacité d'équipement	Ref.
1200	224TE/3HE	04.14.1201
1600	303TE/3HE	04.14.1601
1800	342TE/3HE	04.14.1801
2000	382TE/3HE	04.14.2001



**Console de table 19" / 3 U,  
façade inclinée de 10°**

Profondeur: 360 mm  
Hauteur: 227m  
Largeur: selon la largeur de la table

Largeur de table (mm)	Capacité d'équipement	Ref.
1200	224TE/3HE	04.14.1202
1600	303TE/3HE	04.14.1602
1800	342TE/3HE	04.14.1802
2000	382TE/3HE	04.14.2002



**Console de table 19" / 6 U,  
façade droite**

Profondeur: 360 mm  
Hauteur: 316 mm  
Largeur: selon la largeur de la table

Largeur de table (mm)	Capacité d'équipement	Ref.
1200	224TE/6HE	04.14.1203
1600	303TE/6HE	04.14.1603
1800	342TE/6HE	04.14.1803
2000	382TE/6HE	04.14.2003



**Console de table 19" / 6 U,  
façade inclinée de 10°**

Profondeur: 360 mm  
Hauteur: 360 mm  
Largeur: selon la largeur de la table

Largeur de table (mm)	Capacité d'équipement	Ref.
1200	224TE/6HE	04.14.1204
1600	303TE/6HE	04.14.1604
1800	342TE/6HE	04.14.1804
2000	382TE/6HE	04.14.2004

## Les superstructures DINA4 et consoles DINA4 – performantes et universelles

Les superstructures DINA4 et les consoles DINA4 ont une hauteur intérieure de 330 mm et sont donc destinées au rangement des classeurs A4. Entre une console d'appareils de 19" / 6U et une con-

sole de DINA4 il y a une différence d' hauteur de 54 mm. Avec des combinaisons linéaires de table, les consoles d'appareils de 19" et les consoles de DINA4 sont à la même hauteur.

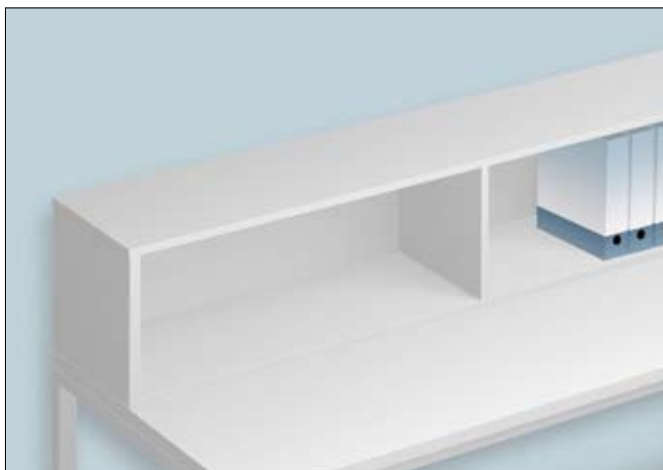

### Superstructure DINA4

Une paroi de séparation au milieu permet une grande charge sur la surface.

Largeur de table (mm)	Ref.
1200	04.15.1201
1600	04.15.1601
1800	04.15.1801
2000	04.15.2001

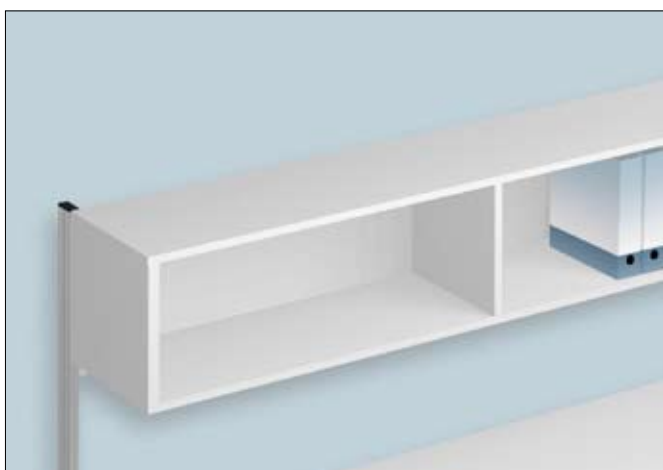

### Console DINA4 avec un cadre en acier au-dessous

Par le décalage au troisième niveau, de l'espace est créée. La console est supportée par un cadre en acier soudé et est donc appropriée aux grandes charges. Par l'assemblage au pied profilé en aluminium arrière, la console est réglable en hauteur en continue.

Largeur de table (mm)	Ref.
1200	04.15.1202
1600	04.15.1602
1800	04.15.1802
2000	04.15.2002

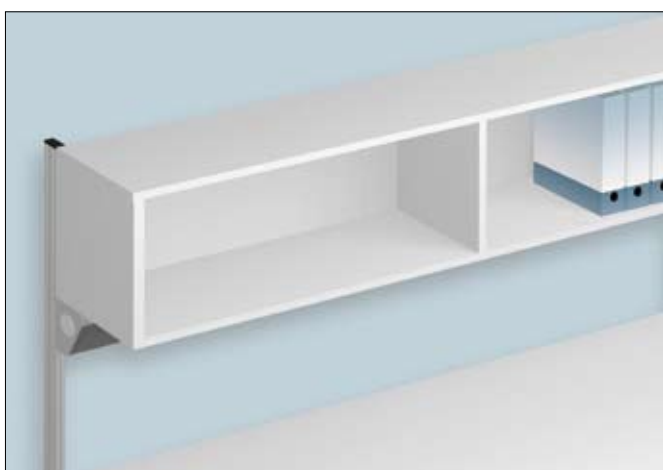

### Console DINA4 pour profilé-support au-dessous

Ce type de console permet la combinaison avec le programme de modules techniques acto. Le profilé-support sert d'une part comme support solide de la console et d'autre part comme support pour les modules techniques du programme acto. Des lampes, prises de courant, prises pour données, interrupteurs de sécurité etc. sont disponibles. (Profilés-supports du système voir page 26-29, programme de modules techniques acto voir page 30-39).

Largeur de table (mm)	Ref.
1200	04.15.1203
1600	04.15.1603
1800	04.15.1803
2000	04.15.2003

## Modernes et ergonomiques - consoles d'appareils 19"/ 3 U

Une organisation du poste de travail performante est maintenant indispensable. Les consoles nouvellement développées ABZ offrent une grande diversité de solutions. La console d'appareils non soutenue a été présentée sur le marché par erfi déjà en 1987, qui en était le pré-curseur dans le domaine électronique. Le développement continu de

ce composant ergonomique du système permet de décliner le système suivant deux caractéristiques majeures: la hauteur de construction et la conception design de la façade. Les consoles sont montées au pied profilé en aluminium arrière.



**Console d'appareils 19"/ 3 U,  
façade droite, avec cadre en acier au-dessous**

Profondeur: 360 mm  
Hauteur: 183 mm  
Largeur: selon la largeur de la table  
Chant supérieur: 1600 mm

Largeur de table (mm)	Capacité d'équipement	Ref.
1200	224TE/3HE	04.16.1201
1600	303TE/3HE	04.16.1601
1800	342TE/3HE	04.16.1801
2000	382TE/3HE	04.16.2001

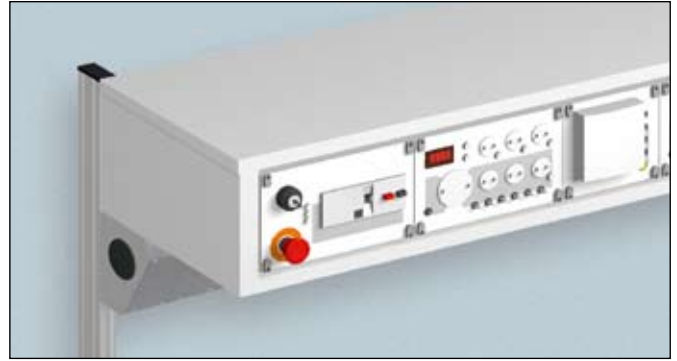

**Console d'appareils 19"/ 3 U,  
façade droite, appropriée au profilé-support au-dessous**

Profondeur: 360 mm  
Hauteur: 183 mm  
Largeur: selon la largeur de la table  
Chant supérieur: 1600 mm

Largeur de table (mm)	Capacité d'équipement	Ref.
1200	224TE/3HE	04.16.1202
1600	303TE/3HE	04.16.1602
1800	342TE/3HE	04.16.1802
2000	382TE/3HE	04.16.2002



**Console d'appareils 19"/ 3 U,  
façade inclinée de 10°, avec cadre en acier au-dessous**

Profondeur: 360 mm  
Hauteur: 227 mm  
Largeur: selon la largeur de la table  
Chant supérieur: 1600 mm

Largeur de table (mm)	Capacité d'équipement	Ref.
1200	224TE/3HE	04.16.1203
1600	303TE/3HE	04.16.1603
1800	342TE/3HE	04.16.1803
2000	382TE/3HE	04.16.2003



**Console d'appareils 19"/ 3 U,  
façade inclinée de 10°, appropriée au profilé-support au-dessous**

Profondeur: 360 mm  
Hauteur: 227 mm  
Largeur: selon la largeur de la table  
Chant supérieur: 1600 mm

Largeur de table (mm)	Capacité d'équipement	Ref.
1200	224TE/3HE	04.16.1204
1600	303TE/3HE	04.16.1604
1800	342TE/3HE	04.16.1804
2000	382TE/3HE	04.16.2004



## Modernes et ergonomiques - consoles d'appareils 19"/ 6 U

Les consoles d'appareils 19"/ 6 U offrent suffisamment de place pour des appareils performants et volumineux. De grands appareils 19" des séries highlab. basic et CANclass ainsi que tous les appareils standardisés 19" d'une autre marque peuvent être intégrés:

- Alimentations variables AC

- Alimentations de forte intensité

- Testeurs haute tension

- Testeurs pour conducteur de protection

- Testeurs pour courant de fuite etc.



**Console d'appareils 19"/ 6 U,  
façade droite, avec cadre en acier au-dessous**

Profondeur: 316 mm  
Hauteur: 316 mm  
Largeur: selon la largeur de la table  
Chant supérieur: 1600 mm

Largeur de table (mm)	Capacité d'équipement	Ref.
1200	224TE/6HE	04.17.1201
1600	303TE/6HE	04.17.1601
1800	342TE/6HE	04.17.1801
2000	382TE/6HE	04.17.2001



**Console d'appareils 19"/ 6 U,  
façade droite, appropriée au profilé-support au-dessous**

Profondeur: 316 mm  
Hauteur: 316 mm  
Largeur: selon la largeur de la table  
Chant supérieur: 1600 mm

Largeur de table (mm)	Capacité d'équipement	Ref.
1200	224TE/6HE	04.17.1202
1600	303TE/6HE	04.17.1602
1800	342TE/6HE	04.17.1802
2000	382TE/6HE	04.17.2002



**Console d'appareils 19"/ 6 U,  
façade inclinée de 10°, avec cadre en acier au-dessous**

Profondeur: 360 mm  
Hauteur: 360 mm  
Largeur: selon la largeur de la table  
Chant supérieur: 1600 mm

Largeur de table (mm)	Capacité d'équipement	Ref.
1200	224TE/6HE	04.17.1203
1600	303TE/6HE	04.17.1603
1800	342TE/6HE	04.17.1803
2000	382TE/6HE	04.17.2003



**Console d'appareils 19"/ 6 U,  
façade inclinée de 10°, appropriée au profilé-support au-dessous**

Profondeur: 360 mm  
Hauteur: 360 mm  
Largeur: selon la largeur de la table  
Chant supérieur: 1600 mm

Largeur de table (mm)	Capacité d'équipement	Ref.
1200	224TE/6HE	04.17.1204
1600	303TE/6HE	04.17.1604
1800	342TE/6HE	04.17.1804
2000	382TE/6HE	04.17.2004

## ABZ® - liftline – Hauteurs de travaux réglables par éléments mécaniques ou vérins actionnés par manivelle ou entraînement électrique



Une étude a montré que presque 70 % des collaborateurs travaillant à un poste de travail avec un réglage en hauteur intégrée pendant une période de 3 mois ont con-

staté une amélioration de leur bien-être pendant ce temps ou une diminution de leurs troubles de santé. Presque tous les participants à savoir 92 % ont reconnu que

le changement entre la position assise et la position debout est avantageux.



### Données techniques du réglage en hauteur manuel

Course: 100 mm de 780 mm jusqu'à 880 mm  
ou  
200 mm de 780 mm jusqu'à 980 mm  
ou  
300 mm de 780 mm jusqu'à 1080 mm  
ou  
400 mm de 780 mm jusqu'à 1180 mm

Réglage: En desserrant les vis de serrage aux 4 pieds de table, le profilé situé à l'intérieur du pied se déplace en continu

(\*) Autres courses livrables sur demande.

### Données techniques pour réglage par manivelle

Course: 300 mm de 780 mm jusqu'à 1080 mm  
ou  
400 mm de 780 mm jusqu'à 1180 mm

Charge sur la table: 20 kg maximum, 350 kg  
(alternativement)

Vitesse de levage: env. 5 mm par tour de la manivelle (\*)

Entraînement: 4 cylindres hydrauliques intégrés dans les pieds du système, avec pompe et manivelle, repliable. Etant repliée, la manivelle disparaît complètement au-dessous du plan de travail.

Rayon de la manivelle: 125 mm

(\*) La vitesse de levage peut légèrement varier selon la charge sur la table.

### Données techniques de l'entraînement électrique

Course: 280 mm de 780 mm jusqu'à 1060 mm  
ou 380 mm de 780 mm jusqu'à 1160 mm

Charge sur la table: 220 kg maximum, 350 kg  
(alternativement)

Vitesse de levage: env. 30 mm/s avec une charge sur la table de 220 kg env. 15 mm/s avec une charge sur la table de 350 kg

Entraînement: 4 cylindres hydrauliques intégrés dans les pieds du système, avec pompe et moteur électrique, y inclus une protection contre surcharge.

Attention: après une utilisation d'1 min, prévoir un arrêt de 20 min (protection contre les surcharges).

Course	Ref.
100mm	04.18.100
200mm	04.18.200
300mm	04.18.300
400mm	04.18.400

Course	Charge sur la table	Ref.	Course	Charge sur la table	Ref.
300mm	220 kg	04.18.301	280mm	220 kg	04.18.281
300mm	350kg	04.18.302	280mm	350kg	04.18.282
400mm	220kg	04.18.401	380mm	220kg	04.18.381
400mm	350kg	04.18.402	380mm	350kg	04.18.382

## Desserte mobile de montage

### Équipement de base:

Plateau et étagères de fonds:	En bois dans un cadre angulaire, plateau avec un bord arrondi de 5 mm
Cadre en acier:	Profilé de 30x2 mm, 4 roues de 75 mm Ø, 2 étant à bloquer, capacité de charge 150 kg
Tiroir:	En acier avec séparations, profondeur utile 490mm, extension 4/5
Fermeture:	Cylindre de sécurité pour fermeture individuelle et centrale, installation de fermeture principale sur demande
Dimensions:	490 x 600 x 780 mm de hauteur
Sélection du décor:	Voir page 10-11
Version ESD , antistatique:	Roues, plateau de recouvrement, corps, tiroirs en exécution antistatique



### Caddie mobile de montage

1 Tiroir, hauteur de façade 3 U rétractable individuellement  
1 Plateau de fond Exécution non conductible:

Ref. 04.19.0001

Exécution conductible: 

Ref. 04.19.0002

plus value pour extension totale:

Ref. 04.19.0020



### Caddie mobile de montage:

1 Tiroir, hauteur de façade 3 U rétractable individuellement  
2 Plateaux de fond Exécution non conductible:

Ref. 04.19.0003

Exécution conductible: 

Ref. 04.19.0004



### Caddie mobile de montage:

2 Tiroirs, hauteur de façade 3 U rétractables individuellement  
1 Plateau de fond Exécution non conductible:

Ref. 04.19.0005

Exécution conductible: 

Ref. 04.19.0006



### Caddie mobile de montage:

2 Tiroirs, hauteur de façade 3 U rétractables individuellement  
1 Tiroir, hauteur de façade 5 U rétractable entièrement Exécution non conductible:

Ref. 04.19.0007

Exécution conductible: 

Ref. 04.19.0008

## Tables de rangement

Quatre modèles de table de rangement sont disponibles pour compléter des postes de travail. Sur demande, il est possible de proposer différentes étagères

### Exécution de base:

Plateau:	Env. 30 mm d'épaisseur, avec un chant en matière plastique tout autour
Cadre en acier:	Soudé avec des pieds y soudés
Fond:	avec un revêtement plastifié
Portes coulissantes:	Construction suspendue, sur roulement à billes, en matière plastique
Fermeture:	fermeture à clef individuelle ou centralisée
Sélection du décor:	Voir page 10-11
Exécution antistatique:	En version antistatique seul le plateau est dissipateur dans la masse. Les autres éléments ( structure , armoires , portes , étagères ) peuvent sur demande Etre proposés en version dissipatrice.



Type 20.1 Standard  
Type 20.2 Exécution conductible



Type 20.3 Standard  
Type 20.4 Exécution conductible



Type 20.5 Standard  
Type 20.6 Exécution conductible





Type 20.7 Standard  
Type 20.8 Exécution conductible

## Tables mobiles

toutes les tables de rangement peuvent devenir mobiles par l'adjonction de roues. Pour les types de table 20.1 et 20.2, il faut un renforcement inférieur supplémentaire du cadre. Sur demande, les tables mobiles peuvent être munies de poignées latérales.



### Options:

Renforcement inférieur du cadre:	A côté et à l'arrière pour type de table 20.1 et 20.2	04.20.9001
Renforcement inférieur du cadre:	A côté et au milieu pour type de table 20.1 et 20.2	04.20.9002
Embases V2A :	 Pour des tables antistatiques	04.20.9003
jeu de roues:	Ø 100 mm, 2 étant à bloquer, standard	04.20.9004
jeu de roues:	Ø 100 mm, 2 étant entièrement à bloquer, standard	04.20.9005
jeu de roues:	Ø 100 mm, 2 étant à bloquer, conductrices	04.20.9006
jeu de roues:	 Ø 125 mm, 2 étant entièrement à bloquer, standard	04.20.9007
jeu de roues:	Ø 125 mm, 2 étant entièrement à bloquer, conductrices	04.20.9008
Dispositif de blocage pour des galets-guide	 Ø 100 mm	04.20.9009
Dispositif de blocage complet: Pour galets-guide	Ø 100 mm et Ø 125 mm	04.20.9010
Poignée:	A gauche ou à droite (à préciser sur la demande)	04.20.9011

Type de table	Largeur de table	Exécution	Ref. profondeur 400	Ref. profondeur 600	Ref. profondeur 800	Ref. profondeur 900	Ref. profondeur 1000
20.1	800	Standard	04.20.1084	04.20.1086	04.20.1088	04.20.1089	04.20.1081
	1000		04.20.1104	04.20.1106	04.20.1108	04.20.1109	04.20.1101
	1200		04.20.1124	04.20.1126	04.20.1128	04.20.1129	04.20.1121
	1600		04.20.1164	04.20.1166	04.20.1168	04.20.1169	04.20.1161
	1800		04.20.1184	04.20.1186	04.20.1188	04.20.1189	04.20.1181
	2000		04.20.1204	04.20.1206	04.20.1208	04.20.1209	04.20.1201
20.2	800	antistatique	04.20.2084	04.20.2086	04.20.2088	04.20.2089	04.20.2081
	1000		04.20.2104	04.20.2106	04.20.2108	04.20.2109	04.20.2101
	1200		04.20.2124	04.20.2126	04.20.2128	04.20.2129	04.20.2121
	1600		04.20.2164	04.20.2166	04.20.2168	04.20.2169	04.20.2161
	1800		04.20.2184	04.20.2186	04.20.2188	04.20.2189	04.20.2181
	2000		04.20.2204	04.20.2206	04.20.2208	04.20.2209	04.20.2201
20.3	800	Standard	04.20.3084	04.20.3086	04.20.3088	04.20.3089	04.20.3081
	1000		04.20.3104	04.20.3106	04.20.3108	04.20.3109	04.20.3101
	1200		04.20.3124	04.20.3126	04.20.3128	04.20.3129	04.20.3121
	1600		04.20.3164	04.20.3166	04.20.3168	04.20.3169	04.20.3161
	1800		04.20.3184	04.20.3186	04.20.3188	04.20.3189	04.20.3181
	2000		04.20.3204	04.20.3206	04.20.3208	04.20.3209	04.20.3201
20.4	800	antistatique	04.20.4084	04.20.4086	04.20.4088	04.20.4089	04.20.4081
	1000		04.20.4104	04.20.4106	04.20.4108	04.20.4109	04.20.4101
	1200		04.20.4124	04.20.4126	04.20.4128	04.20.4129	04.20.4121
	1600		04.20.4164	04.20.4166	04.20.4168	04.20.4169	04.20.4161
	1800		04.20.4184	04.20.4186	04.20.4188	04.20.4189	04.20.4181
	2000		04.20.4204	04.20.4206	04.20.4208	04.20.4209	04.20.4201
20.5	800	Standard	04.20.5084	04.20.5086	04.20.5088	04.20.5089	04.20.5081
	1000		04.20.5104	04.20.5106	04.20.5108	04.20.5109	04.20.5101
	1200		04.20.5124	04.20.5126	04.20.5128	04.20.5129	04.20.5121
	1600		04.20.5164	04.20.5166	04.20.5168	04.20.5169	04.20.5161
	1800		04.20.5184	04.20.5186	04.20.5188	04.20.5189	04.20.5181
	2000		04.20.5204	04.20.5206	04.20.5208	04.20.5209	04.20.5201
20.6	800	antistatique	04.20.6084	04.20.6086	04.20.6088	04.20.6089	04.20.6081
	1000		04.20.6104	04.20.6106	04.20.6108	04.20.6109	04.20.6101
	1200		04.20.6124	04.20.6126	04.20.6128	04.20.6129	04.20.6121
	1600		04.20.6164	04.20.6166	04.20.6168	04.20.6169	04.20.6161
	1800		04.20.6184	04.20.6186	04.20.6188	04.20.6189	04.20.6181
	2000		04.20.6204	04.20.6206	04.20.6208	04.20.6209	04.20.6201
20.7	800	Standard	04.20.7084	04.20.7086	04.20.7088	04.20.7089	04.20.7081
	1000		04.20.7104	04.20.7106	04.20.7108	04.20.7109	04.20.7101
	1200		04.20.7124	04.20.7126	04.20.7128	04.20.7129	04.20.7121
	1600		04.20.7164	04.20.7166	04.20.7168	04.20.7169	04.20.7161
	1800		04.20.7184	04.20.7186	04.20.7188	04.20.7189	04.20.7181
	2000		04.20.7204	04.20.7206	04.20.7208	04.20.7209	04.20.7201
20.8	800	antistatique	04.20.8084	04.20.8086	04.20.8088	04.20.8089	04.20.8081
	1000		04.20.8104	04.20.8106	04.20.8108	04.20.8109	04.20.8101
	1200		04.20.8124	04.20.8126	04.20.8128	04.20.8129	04.20.8121
	1600		04.20.8164	04.20.8166	04.20.8168	04.20.8169	04.20.8161
	1800		04.20.8184	04.20.8186	04.20.8188	04.20.8189	04.20.8181
	2000		04.20.8204	04.20.8206	04.20.8208	04.20.8209	04.20.8201

## Composants pour les postes de montage

### Potence universelle

- se compose de deux profilés en aluminium avec les éléments de fixation
- pour le montage des lampes d'éclairage, Des rails de roulement et des glissières pour l'alimentation en air comprimé

	Ref.
Potence universelle de montage	04.22.100



### Glissière avec coulisseau

- Pour supporter les coulisseaux pour les équilibres supportant les outils pneumatiques et électriques
- Profondeur réglable en continu

Largeur de table	Ref.
1200 mm	04.22.1112
1600 mm	04.22.1116
1800 mm	04.22.1118
2000 mm	04.22.1120



### Glissière universelle pour l'alimentation de l'air comprimé

- Pour le branchement de plusieurs outils pneumatiques
- Profondeur réglable en continu

	Accouplement / Ref.
<b>Largeur de table</b>	<b>4 Pièces</b>
1200 mm	04.22.1212
1600 mm	04.22.1216
1800 mm	04.22.1218
2000 mm	04.22.1220
<b>Largeur de table</b>	<b>6 Pièces</b>
1200 mm	04.22.1312
1600 mm	04.22.1316
1800 mm	04.22.1318
2000 mm	04.22.1320





## Accessoires

### Accouplement pneumatique fixé à la potence

– pour le raccordement direct des outils pneumatiques

	Ref.
Raccordement à droite	04.22.1401
Raccordement à gauche	04.22.1402

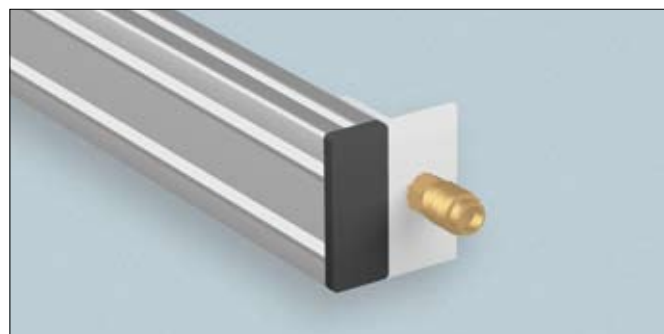

### Accessoires: Glissière

Article	Force portante réglable	Longueur déroulée	Ref.
Glissière avec équilibreur	0,2 - 0,7 kg	2,2 m	04.22.1410
	0,7 - 1,4 kg	2,2 m	04.22.1411
	1,4 - 2,3 kg	2,2 m	04.22.1412
Glissière avec tirant à câble et tuyau flexible spiralé à air comprimé	0,5 - 1,0 kg	0,95 m	04.22.1413
	1,0 - 2,0 kg	0,95 m	04.22.1414
	1,2 - 2,5 kg	1,35 m	04.22.1415

Article	Longueur de travail utile	Spirale extérieure	Ref.
tuyau flexible	2,5 m	Ø 110 mm	04.22.1416
	5,0 m	Ø 110 mm	04.22.1417
	7,5 m	Ø 110 mm	04.22.1418



### Lampe pivotante en aluminium, gris clair RAL 7035

- inclinable et pivotante
- grille parabolique métallisée
- avec un bras pivotant et un support universel

largeur (puissance)	Ballast / Ref.	
	électronique	conventionnel
490 mm (1x36W)	04.22.1501	04.22.1502



## Systèmes d'éclairage



### Lampe à suspension réglable en aluminium, gris clair RAL 7035

avec support, hauteur réglable en continu,  
réglable de 300 – 1360 mm, grille parabolique métallisée

Largeur (puissance)	Largeur de table	Ballast / Ref.	
		électronique	conventionnel
910 mm (2x36W)	1200 mm	04.22.1510	04.22.1518
	1600 mm	04.22.1511	04.22.1519
	1800 mm	04.22.1512	04.22.1520
	2000 mm	04.22.1513	04.22.1521
1120 mm (2x40W)	1200 mm	04.22.1514	-
	1600 mm	04.22.1515	-
	1800 mm	04.22.1516	-
	2000 mm	04.22.1517	-



### Lampe en aluminium pour poste de travail, gris clair RAL 7035

avec support, profondeur réglable en continu,  
grille parabolique métallisée

Largeur (puissance)	Largeur de table	Ballast / Ref.	
		électronique	conventionnel
910 mm (2x36W)	1200 mm	04.22.1522	04.22.1531
	1600 mm	04.22.1523	04.22.1532
	1800 mm	04.22.1524	04.22.1533
	2000 mm	04.22.1525	04.22.1534
1120 mm (2x40W)	1200 mm	04.22.1526	-
	1600 mm	04.22.1527	-
	1800 mm	04.22.1528	-
	2000 mm	04.22.1529	-
1920 mm (3x36W)	1200 mm	-	-
	1600 mm	-	-
	1800 mm	-	-
	2000 mm	04.22.1530	04.22.1535



### Lampe économique pour poste de travail

avec support, profondeur réglable en continu

Largeur (puissance)	Largeur de Table	Ref.
1225 mm (2x36W)	1200 mm	04.22.1536
	1600 mm	04.22.1537
	1800 mm	04.22.1538
	2000 mm	04.22.1539
1525 mm (2x58W)	1200 mm	-
	1600 mm	04.22.1540
	1800 mm	04.22.1541
	2000 mm	04.22.1542

## Systèmes d'éclairage

### Lampe spot

- Lampe en aluminium avec revêtement calorifuge
- Equipement: lampe halogène 20 W, protection de lampe en verre
- Lampe Ø 71 x 80 mm, noir
- Montant 280 + 425 mm, gris pierre RAL 7030
- Tension: 230 V, 50/60 Hz – avec transformateur

<b>Exécution</b>	avec pied de table	avec adaptateur universel pour fixation latérale au pied du système en aluminium
<b>Ref.</b>	04.22.1601	04.22.2.1602



### Lampe ventilée

- Lampe en matière plastique
- Equipement: lampe circulaire 22 W
- Lampe Ø 247 mm, gris clair RAL 7035
- Montant 410 + 410 mm, gris clair RAL 7035
- Tension: 230 V, 50 Hz
- Avec ballast
- Ventilateur commutable séparément et soufflant de l'air, muni d'un filtre au charbon actif

<b>Exécution</b>	avec pied de table	avec adaptateur universel pour fixation latérale au pied du système en aluminium
<b>Ref.</b>	04.22.1604	04.22.1605



### Lampe-loupe

- Lampe en matière plastique
- Equipement: lampe LS compacte 11 Watt
- Lampe 270 x 67 x 52 mm, blanc gris env. RAL 9002
- Tension: 230 V, 50 Hz
- Ballast enfichable
- Loupe 4 dioptries, Ø 120 mm

<b>Exécution</b>	avec pied de table	avec adaptateur universel pour fixation latérale au pied du système en aluminium
<b>Ref.</b>	04.22.1607	04.22.1608



### Lampe pour bureaux et postes de travail des électroniciens

- Lampe en matière plastique
- Equipement: 2 lampes LS compactes 9 Watt
- Lampe 223 x 210 x 57 mm, gris pierre RAL 7037
- Montant 445 + 400 mm, gris clair RAL 7035
- Tension: 230 V, 50 Hz
- Ballast enfichable

<b>Exécution</b>	avec pied de table	avec adaptateur universel pour fixation latérale au pied du système en aluminium
<b>Ref.</b>	04.22.1610	04.22.1611



## Parois en tôle perforée et accessoires

### Paroi en tôle perforée

– avec perforation carrée

– pour le montage entre deux pieds profilés en aluminium

Dimensions de la tôle perforée (largeur x hauteur)	Ref. gris clair RAL 7035	Ref. gentiane bleu RAL 5010
502 x 449 mm	04.22.1701	04.22.1705
996 x 449 mm	04.22.1702	04.22.1706
1490 x 449 mm	04.22.1703	04.22.1707
1986 x 449 mm	04.22.1704	04.22.1708

### accessoires

accessoires pour l'accrochage sur la tôle perforée



#### CrocUt simple Ø 6 mm

Longueur du crochet	Ref.
35 mm	04.22.1711
75 mm	04.22.1712
125 mm	04.22.1713



#### CrocUt double Ø 6 mm

Longueur du crochet	Ref.
35 mm	04.22.1714
50 mm	04.22.1715
75 mm	04.22.1716
150 mm	04.22.1717



#### Pince simple pour outil

Ø	Ref.
6 mm	04.22.1719
10 mm	04.22.1720
13 mm	04.22.1721
16 mm	04.22.1722
19 mm	04.22.1723
25 mm	04.22.1724
28 mm	04.22.1725
32 mm	04.22.1726



#### Pince double pour outil

Ø	Ref.
6 mm	04.22.1727
10 mm	04.22.1728
13 mm	04.22.1729
16 mm	04.22.1730
19 mm	04.22.1731

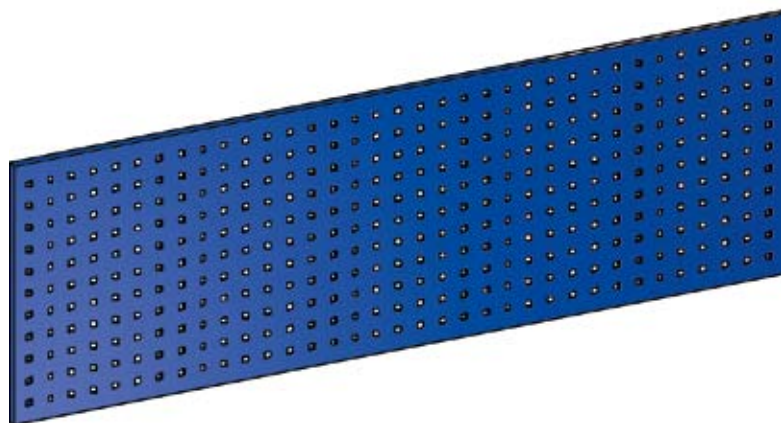

### Tablette



Dimensions	Ref.
350 x 125 x 12 mm	04.22.1732
445 x 150 x 12 mm	04.22.1733



### Porte-boîte Ø 70 mm

pour	Dimensions	Ref.
1 boîte	100 x 90 x 70 mm	04.22.1734
3 boîtes	300 x 90 x 70 mm	04.22.1735



### Dévidoir

Dimensions	Ref.
360 x 100 x 120 mm	04.22.1736



### Porte-flexible

Dimensions	Ref.
230 x 125 x 100 mm	04.22.1737



### Porte-outil pour 6 tournevis

Dimensions	Ref.
200 x 30 x 30 mm	04.22.1738



### Porte-tuyau

Ø	Ref.
60 mm	04.22.1739
100 mm	04.22.1740



### Unité d'entretien pour la préparation de l'air comprimé

Ref.
04.22.1741

## Bacs, bacs allongés, bacs avec languettes

Bacs



bacs allongés

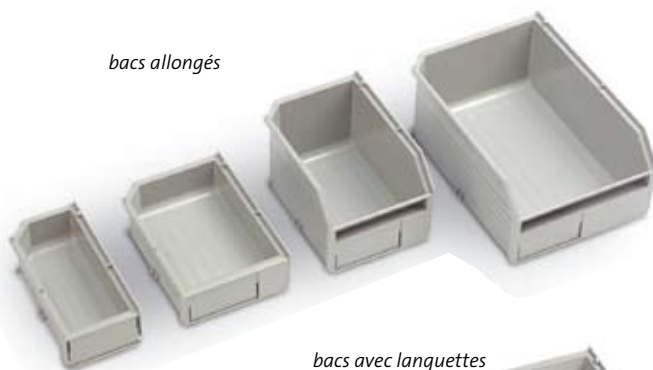

bacs avec languettes



### Bacs, bacs allongés, bacs avec languettes en matière plastiques

– Couleur: gris clair (non conducteur), noir (dissipateur)

– résistant contre: faibles acides, lessives, alcools, graisses, huiles, eau



Article	Dimensions(largeur x profondeur x hauteur)	Contenu (litres)	Ref.	
			non conducteur	dissipateur
bac	82 x 86 x 50 mm	0,15 l	04.22.1801	04.22.1802
	123 x 86 x 50 mm	0,24 l	04.22.1803	04.22.1804
	173 x 86 x 50 mm	0,36 l	04.22.1805	04.22.1806
bac allongé	82 x 173 x 50 mm	0,37 l	04.22.1810	04.22.1811
	123 x 173 x 50 mm	0,60 l	04.22.1812	04.22.1813
	123 x 173 x 100 mm	1,37 l	04.22.1814	04.22.1815
	173 x 245 x 100 mm	3,05 l	04.22.1816	04.22.1817
recouvrement pour bac	77 x 173 x 13 mm	-	04.22.1820	04.22.1821
	117 x 173 x 13 mm	-	04.22.1822	04.22.1823
	117 x 173 x 32 mm	-	04.22.1824	04.22.1825
	167 x 245 x 32 mm	-	04.22.1826	04.22.1827
bac avec languette	90 x 277 x 54 mm	0,69 l	04.22.1830	04.22.1831
	131 x 277 x 54 mm	1,05 l	04.22.1832	04.22.1833

### Accessoires pour bacs allongés:

(appropriés à tous les 4 Dimensions)

### Clip de fixation pour étiquettes

Ref. 04.22.1840 (10 pcs.)

### Étiquettes, lignées

Ref. 04.22.1841 (10 pcs.)

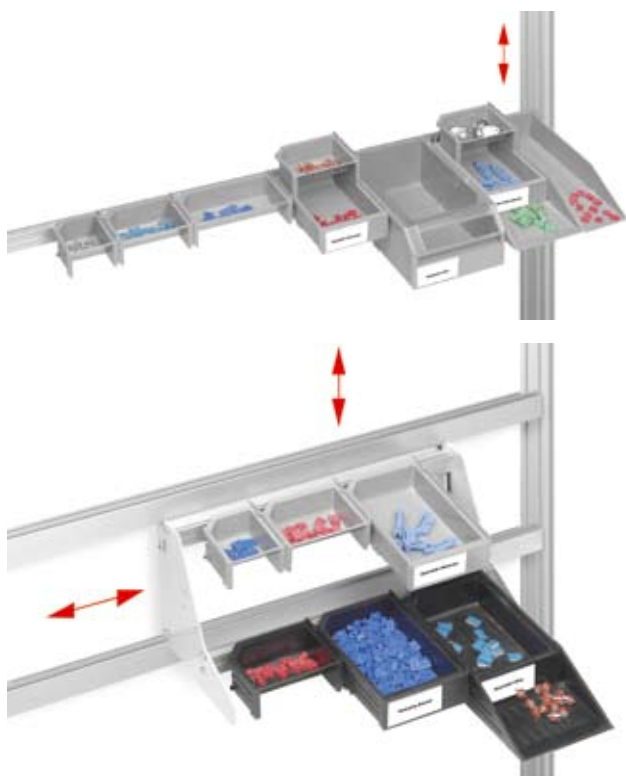

### Profilé support horizontal

Largeur de table	Ref.
1200 mm	04.22.1850
1600 mm	04.22.1851
1800 mm	04.22.1852
2000 mm	04.22.1853

### Cadre profilé universel avec des étagères pour bacs déplaçables

Largeur de table	Ref.
1200 mm	04.22.1855
1600 mm	04.22.1856
1800 mm	04.22.1857
2000 mm	04.22.1858



**Etiquettes pour bacs à bec**

10 pièces de chaque

appropriées au type	Ref.
1	04.22.0001
2, 3, 4, 5	04.22.0002



**Bacs à bec en matière plastiques**

- Couleur: bleu (non conducteur), noir (dissipateur)
- résistants contre la plupart des acides et lessives
- résistant sur une plage de -40° à +80° C

Exécution	Type	Dimensions(largeur x Contenu		Ref.
		profondeur	x hauteur)	
non	1	100 x 160 x 75 mm		0,80 l   04.22.1860
	2	150 x 230 x 130 mm		2,60 l   04.22.1861
conduct- ible	3	220 x 350 x 200 mm		10,4 l   04.22.1862
	4	320 x 500 x 200 mm		23,5 l   04.22.1863
	5	470 x 520 x 300 mm		57,0 l   04.22.1864
conduct- ible (ESD)	1	95 x 160 x 76 mm		0,80 l   04.22.1865
	2	150 x 230 x 120 mm		2,60 l   04.22.1866
	3	200 x 350 x 200 mm		10,0 l   04.22.1867
	4	300 x 510 x 200 mm		23,0 l   04.22.1868

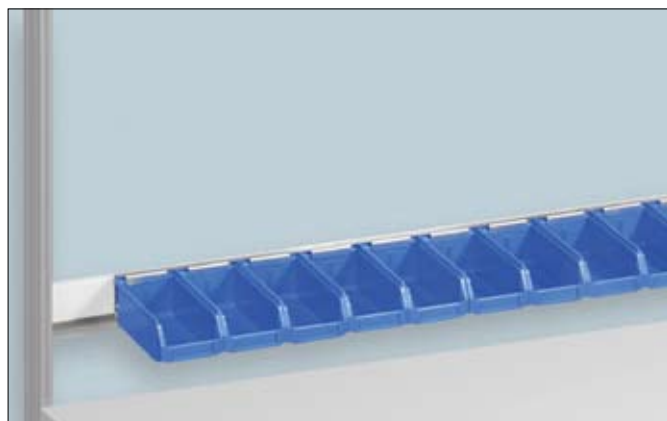

**Profilé support pour bacs à bec**

réglable en hauteur en continu, livraison sans bacs

Bac à bec	Largeur de table	Nombre de bacs	Ref.
Type 1	1200 mm	10	04.22.1870
	1600 mm	11	04.22.1871
	1800 mm	11	04.22.1872
	2000 mm	11	04.22.1873
Type 2	1200 mm	6	04.22.1874
	1600 mm	7	04.22.1875
	1800 mm	7	04.22.1876
	2000 mm	7	04.22.1877

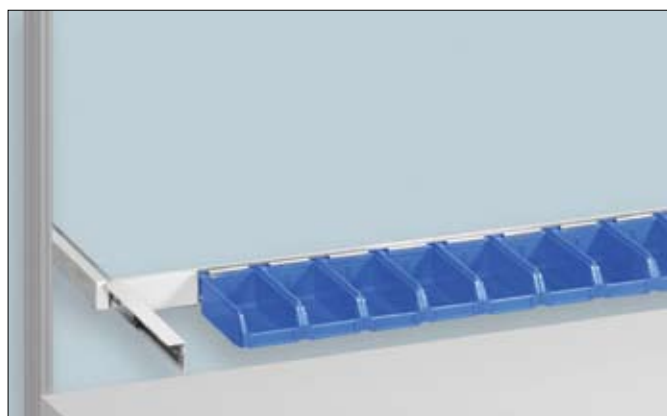

**Profilé support pour bacs à bec, réglable en profondeur**

pouvant s'avancer de 250 mm, réglable en hauteur en continu, livraison sans bacs

Bac à bec	Largeur de table	Nombre de bacs	Ref.
Type 1	1200 mm	10	04.22.1970
	1600 mm	11	04.22.1971
	1800 mm	11	04.22.1972
	2000 mm	11	04.22.1973
Type 2	1200 mm	6	04.22.1974
	1600 mm	7	04.22.1975
	1800 mm	7	04.22.1976
	2000 mm	7	04.22.1977



## Technique d'articulation performante

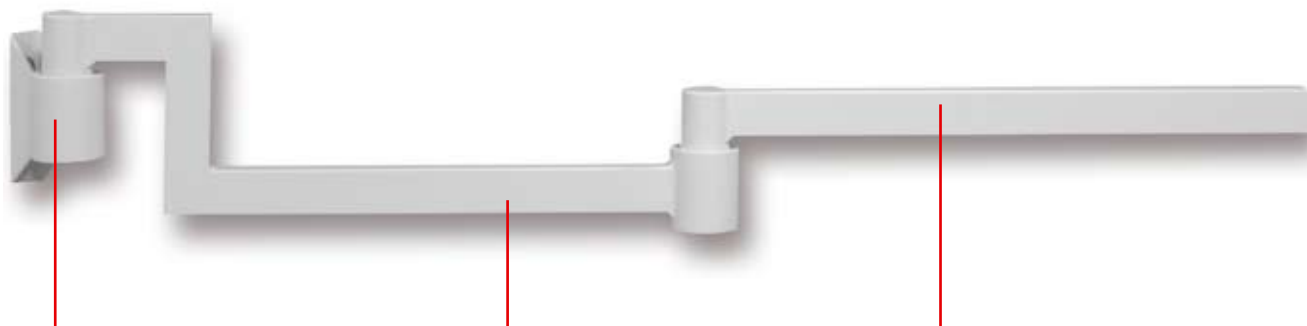

### Adaptateur universel

Ref. 04.23.001

- pour adaptation rapide et simple au pied profilé en aluminium
- conçu pour de lourdes charges
- réglable en hauteur en continu



### Bras pivotant supplémentaire

Ref. 04.23.002

- Le boulon rond solide est directement mis dans l'adaptateur universel.
- Le bras pivotant de base est monté à l'autre bout du bras pivotant.



### Bras pivotant de base

Ref. 04.23.003

- Exécution comme simple bras pivotant (voir petite photo en bas): l'axe pivote dans l'adaptateur universel.
- Exécution comme double bras pivotant (voir grande photo en bas): le boulon rond solide est directement mis sur le bras pivotant supplémentaire.
- A l'autre bout du bras pivotant, les éléments d'articulation peuvent être montés.



## Éléments d'articulation



**Cadre support type 1 pour bacs à bec**

Exécution	pour bacs à bec	Nombre	
		de bacs	Ref.
montage sur une seule face	Type 1	15	04.23.010
	Type 2	6	04.23.011
montage sur les deux faces	Type 1	30	04.23.012
	Type 2	12	04.23.013



**Cadre support type 2 pour bacs à bec**

Exécution	pour bacs à bec	Nombre	
		de bacs	Ref.
montage sur un seul côté	Type 1	7	04.23.020



**Plateau incliné pour bacs à bec**

- est posé directement sur le plan de travail
- tampons en caoutchouc au-dessous pour éviter un déplacement non intentionnel

Exécution	pour bacs à bec	Nombre	
		de bacs	Ref.
à monter à un seul côté	Type 1	6	04.23.025
	Type 2	4	

## Plateaux de rangement, tablettes rondes, supports de documentation

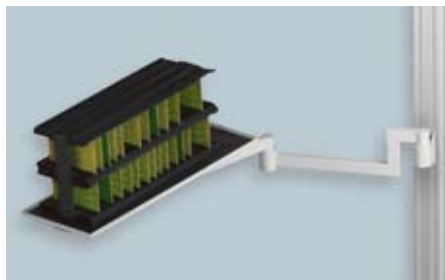

### Plateau pivotant

- revêtement plastique
- pour composants et accessoires

Dimensions	Ref.
700 x 250 mm	04.23.030
600 x 400 mm	04.23.031

### Attention:

Pour plateau pivotant, tablette ronde et porte-document, veuillez indiquer séparément l'adaptateur universel et les bras pivotants de la page 57.



### Tablette ronde 360°

- pour petites pièces

Dimensions	Ref.
non conducteur	04.23.032
antistatique (ESD)	04.23.033



### Porte-document

- avec 4 aimants
- orientable en arrière de 90°

Dimensions	Ref.
DIN A4 en haut	04.23.034
DIN A4 en travers	04.23.035
DIN A3 en haut	04.23.036
DIN A3 en travers	04.23.037



### Porte-folio

Ref. 04.23.038

- avec 10 feuilles DIN A4 pour ranger des documents
- au choix pour la fixation directe à la table ou au pied profilé en aluminium par un adaptateur universel.

## Autres



Porte-câbles pour env. 40 câbles de laboratoire  
Ref. 04.23.039



### Porte-fils de test, orientable de 180°

à choix muni sur un ou deux côtés de:

- 1 porte-flexible offrant 3 positions de pose
- 1 porte-câble de laboratoire 300 mm de long avec 21 éléments porteurs

Exécution	Ref.
sur une face	04.23.040
sur les deux faces	04.23.041

## Autres



### Porte-bouteilles

- Pour tenir des bouteilles et boîtes anguleuses pour boissons
- Fil en acier, gris clair, revêtu de matière plastique

Ref. 04.23.042



### Porte-tasse

- Pour tenir des tasses et gobelets
- Matière plastique, noire

Ref. 04.23.043



### Crochet pour accessoires

- Longueur 50 mm
- Ø 6 mm
- Acier

Ref. 04.23.044

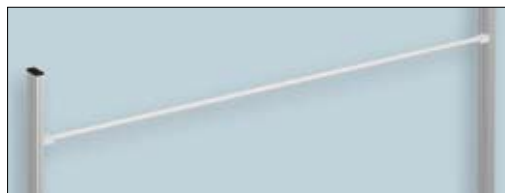

### Dévidoir pour câbles

- Pour le montage entre deux pieds profilés en aluminium d'une table ABZ
- Réglable en hauteur en continu
- Barre démontable Ø 18 mm

Largeur de table	Ref.
1200 mm	04.23.047
1600 mm	04.23.048
1800 mm	04.23.049
2000 mm	04.23.050

### Corbeille à papier avec séparateur, 18 litres

- avec adaptateur et bras pivotant (380 mm de long)
- corbeille à papier avec 2 garnitures 2,2 litres et 2 couvercles à ressort



Décor	Ref.
<b>Corbeille à papier gris clair</b>	
2 Garnitures gris pierre	04.23.045
1 Couvercle à ressort gris	
1 Couvercle à ressort vert	
<b>Corbeille à papier noire</b>	
2 Garnitures noires	04.23.046
1 Couvercle à ressort gris	
1 Couvercle à ressort vert	

### Reposes-pieds ergonomiques



Modèle 1 (exécution non conductrice)

- Couleur noir/chromé
- Cadre chromé sur des pieds en caoutchouc antidérapants
- Surface solide, facilement réglable appuyant avec le pied
- Réglage en hauteur 50 – 100 mm



Modèle 2 (exécution non conductrice ou conductrice)

- Couleur noir
- L'inclinaison de la surface réglable au-dessous et encliquetable
- En version conductrice, le repose-pieds peut directement être branché au potentiel du sol, résistance de fuite 10 MΩ
- Réglage en hauteur à l'avant 30 – 100 mm, à l'arrière 70 – 175 mm



Modèle 3 (exécution non conductrice ou conductrice)

- Directement lié à la table, conformément aux fonctionnalités de système de tables
- Inclinaison en continu et horizontalement déplaçable
- La hauteur est réglable par cran.
- Résistance de fuite 10 MΩ

Exécution	Ref.	
	non conductrice	conductrice
Modèle 1	04.23.051	-
Modèle 2	04.23.052	04.23.053
Modèle 3	04.23.054	04.23.055



## Alimentation en énergie électrique

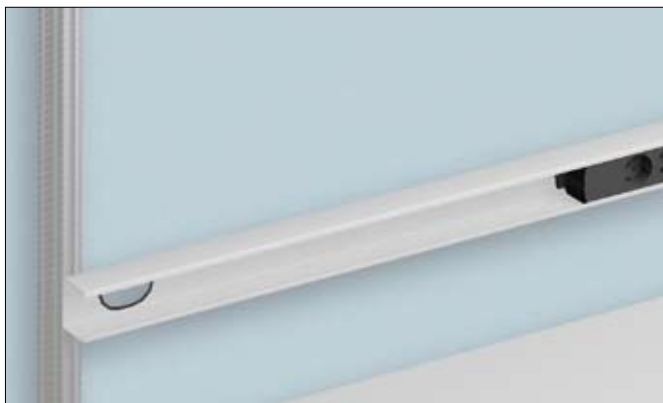

### Support horizontal pour des prises multiples de courant

- pour le montage à deux pieds profilés en aluminium d'une table ABZ
- réglable en hauteur en continu
- pour insérer deux prises multiples de courant
- avec deux ouvertures pour le passage des câbles de secteur



### Goulotte à câble

Idéal pour loger un grand nombre de câbles et de prises de courant. Accessible de devant, ouverte sur le côté pour un câblage optimal. Au choix, soit directement lié au cadre en acier soit montée à l'arrière du pied profilé en aluminium, étant réglable en hauteur.

Dimensions: Hauteur utile: 160 mm, profondeur utile: 160 mm  
Chant arrondi devant: 40 mm



### Goulotte à câble directement montée au cadre en acier

Largeur de table	Ref.
1200mm	04.23.070
1600mm	04.23.071
1800mm	04.23.072
2000mm	04.23.073

### Goulotte à câble montée au pied profilé en aluminium, réglable en hauteur

Largeur de table	Ref.
1200mm	04.23.074
1600mm	04.23.075
1800mm	04.23.076
2000mm	04.23.077

Largeur de table	Ref.
1200 mm	04.23.060
1600 mm	04.23.061
1800 mm	04.23.062
2000 mm	04.23.063



### Prises multiples de courant

- Carter en PP anti-chocs, exempt de chlore et de halogène
- Prises courant de sécurité DIN 49440, 250 V~, 16 A
- Câble de raccordement 2 m avec fiche de prise de courant de sécurité angulaire
- Disposition des prises de courant à 45°
- Couleur anthracite semblable à RAL 7016

### Prises multiples de courant avec coupe-circuit de surtension, 16 A

- Carter en PP anti-chocs, exempt de chlore et de halogène
- Prises de courant de sécurité DIN 49440, 250 V~, 16 A
- Câble de raccordement 2 m
- Disposition des prises de courant 45°
- Couleur anthracite semblable à RAL 7016
- avec voyant

### Prises multiples de courant industrielles

- Carter en PP anti-chocs, exempt de chlore et de halogène
- Prises de courant de sécurité DIN 49440, 250 V~, 16 A
- Câble de raccordement 2 m avec fiche de prise de courant de sécurité
- prises de courant à 45°
- Couleur orange semblable à RAL 2004

Exécution	Prises de courant	Largeur prise	Ref.
sans interrupteur	quintuple	384 mm	04.23.080
	sextuple	428 mm	04.23.081
avec interrupteur, 2 pôles, voyant	quintuple	384 mm	04.23.082
	sextuple	428 mm	04.23.083

Exécution	Prises de courant	Largeur prise	Order No.
interrupteur, 2 pôles, voyant, sans filtre du réseau	quintuple	472 mm	04.23.084
	sextuple	516 mm	04.23.085
avec interrupteur, 2 pôles, voyant, avec filtre du réseau	quintuple	560 mm	04.23.086
	sextuple	604 mm	04.23.087

Exécution	Prises de courant	Largeur prise	Order No.
sans interrupteur	triple	296 mm	04.23.088
avec interrupteur, 2 pôles, voyant	triple	296 mm	04.23.089

## Alimentation en énergie électrique

### Rampe verticale en aluminium pour l'alimentation en énergie

- pour le montage au pied profilé en aluminium
- 5 versions disponibles



#### Version 1:

- 4 x Prises de courant de sécurité 230 V / 50 Hz
- Test sonore de contrôle de continuité
- Branchement d'air comprimé
- interrupteur pour sources lumineuses ou autres prises

Ref. 04.23.090



#### Version 2:

- 4 x Prises de courant de sécurité 230 V / 50 Hz
- RJ 45 prise de courant double CAT 6, non câblée
- Branchement d'air comprimé
- Interrupteur Marche/Arrêt pour la lampe à la potence universel ou pour autres points de consommation au poste de travail

Ref. 04.23.091



#### Version 3:

- Unité de protection par fusibles: Bouton-poussoir arrêt d'urgence, arrêt d'urgence ambiante préparée
- Disjoncteur-moteur 10-16 A avec déclenchement à minimum de tension y monté
- Interrupteur NFI, courant de défaut 30 mA, courant nominal 25 A – 2 x
- Prise de courant de sécurité 230 V / 50 Hz
- Branchement d'air comprimé
- Interrupteur Marche/Arrêt pour la lampe à la potence universel ou pour autres points de consommation au poste de travail

Ref. 04.23.092



#### Version 4:

- protection par fusibles: Bouton-d'arrêt d'urgence
- Disjoncteur-moteur 10-16 A avec déclenchement à minimum de tension
- Interrupteur NFI, courant de défaut 30 mA, courant nominal 25 A
- Prise de courant de sécurité 230 V / 50 Hz
- Prise de courant pour courant alternatif isolé de la terre 230 V / maximum 75 VA, 50 Hz avec fusible
- Branchement d'air comprimé
- Interrupteur pour sources lumineuses ou autres prises

Ref. 04.23.093



#### Version 5:

- Unité de protection par fusibles: Bouton-poussoir arrêt d'urgence, arrêt d'urgence ambiante préparée
- Disjoncteur-moteur 10-16 A avec déclenchement à minimum de tension y monté
- Interrupteur NFI, courant de défaut 30 mA, courant nominal 25 A
- Prise de courant de sécurité 230 V / 50 Hz
- Test sonore de contrôle de continuité
- Branchement d'air comprimé
- Interrupteur Marche/Arrêt pour la lampe fixée à la potence universel ou pour autres points de consommation au poste de travail

Ref. 04.23.094



# Cadre d'essai – pour le rangement des platines d'expérimentation DIN A4



Cadre d'essai avec potence, déplaçable dans un trou longitudinal

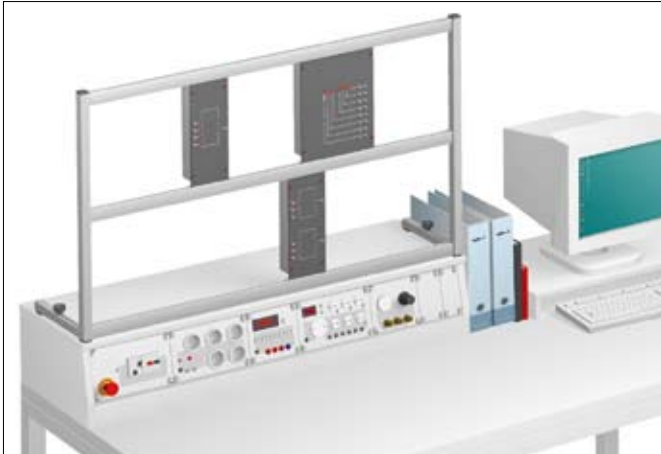
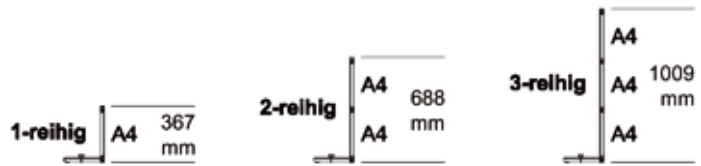

pour tables de base et tables de base avec superstructure

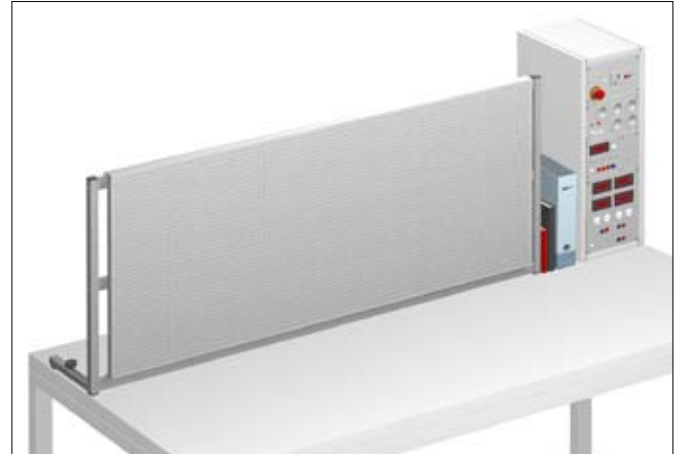

pour tables de base avec rack 19"

Cadres d'essai

Largeur	1 rangée	2 rangées	3 rangées
1200 mm	04.25.0121	04.25.0122	04.25.0123
1600 mm	04.25.0161	04.25.0162	04.25.0163
1800 mm	04.25.0181	04.25.0182	04.25.0183
2000 mm	04.25.0201	04.25.0202	04.25.0203

Largeur du rack/cadre d'essai 2 rangées

Largeur	257 mm	328 mm	525 mm
1200 mm	04.25.1122	04.25.1123	-
1600 mm	04.25.1162	04.25.1163	04.25.1165
1800 mm	04.25.1182	04.25.1183	04.25.1185
2000 mm	04.25.1202	04.25.1203	04.25.1205

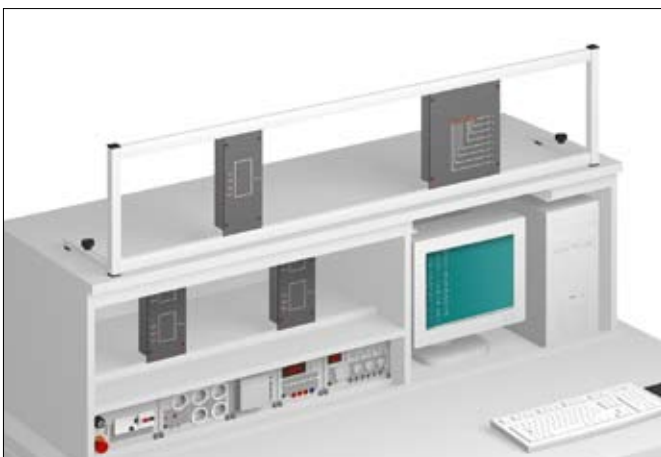

pour tables escamotables

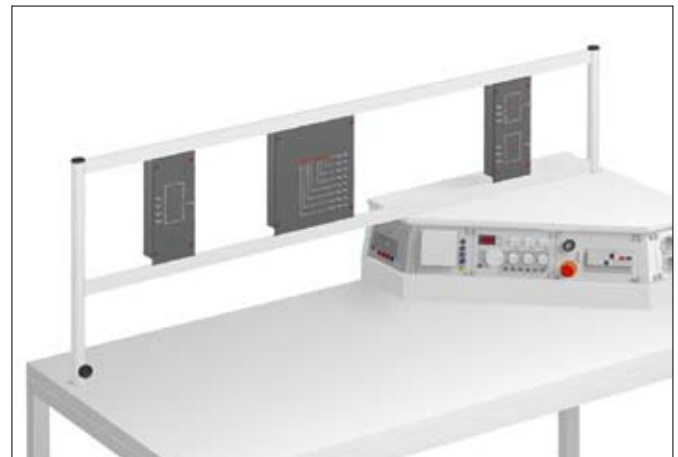

pour tables de base avec superstructure pentagonale / octogonale (pour insérer des douilles Delrin)

Cadres d'essai

Largeur	1 rangée	2 rangées	3 rangées
1200 mm	04.25.2121	04.25.2122	04.25.2123
1600 mm	04.25.2161	04.25.2162	04.25.2163
1800 mm	04.25.2181	04.25.2182	04.25.2183
2000 mm	04.25.2201	04.25.2202	04.25.2203

Cadres d'essai

Largeur	1 rangée	2 rangées
1200 mm	04.25.3121	04.25.3122
1600 mm	04.25.3161	04.25.3162
1800 mm	04.25.3181	04.25.3182
2000 mm	04.25.3201	04.25.3202

## Cadres d'essai déplaçables et variables

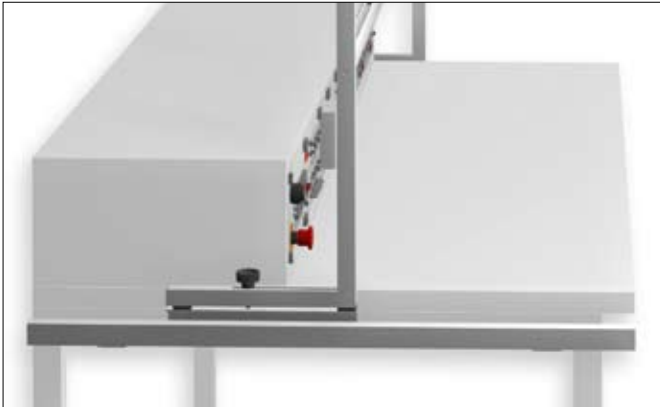

### Unité de guidage, montée sur roulement à billes

se composant de deux rails de guidage avec coulisseau de guidage (guidage de haute qualité monté sur roulement à billes), pour le montage d'un cadre d'essai avec un espace libre dans la partie inférieure. La construction est telle que le coulisseau complet avec le cadre peut être enlevé sur le devant. Par l'accouplement mécanique de l'unité de guidage avec le cadre d'essai, il est possible de pousser en arrière jusqu'au bout de la table des essais complets montés dans le cadre.

Profondeur de table	Unité de guidage par table
800mm	04.25.6001
900mm	04.25.6002
1000mm	04.25.6003

### Cadre d'essai avec espace libre dans la partie inférieure

Idéalement approprié au montage direct sur l'unité de guidage. Grâce à l'espace libre le cadre peut être poussé en arrière au-dessus de la superstructure. Le cadre peut également être utilisé en liaison avec des superstructures pivotantes.

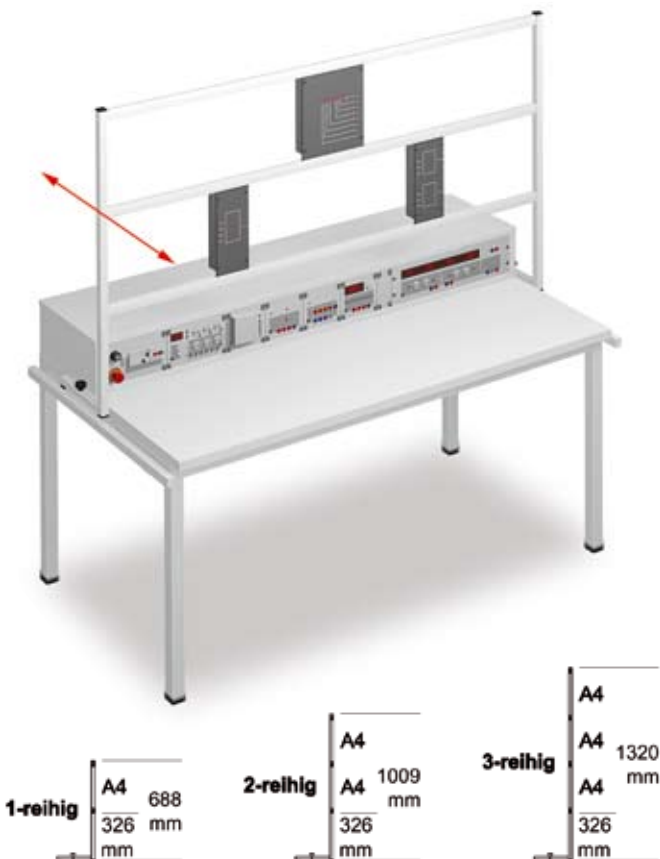

Cadres d'essai

Largeur de table	1 rangée	2 rangées	3 rangées
1200 mm	04.25.7121	04.25.7122	04.25.7123
1600 mm	04.25.7161	04.25.7162	04.25.7163
1800 mm	04.25.7181	04.25.7182	04.25.7183
2000 mm	04.25.7201	04.25.7202	04.25.7203

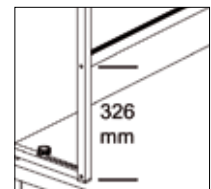



### Cadre d'essai entre deux pieds profilés en aluminium

#### Cadres d'essai

Largeur de table	1 rangée	2 rangées	3 rangées
1200 mm	04.25.4121	04.25.4122	04.25.4123
1600 mm	04.25.4161	04.25.4162	04.25.4163
1800 mm	04.25.4181	04.25.4182	04.25.4183
2000 mm	04.25.4201	04.25.4202	04.25.4203

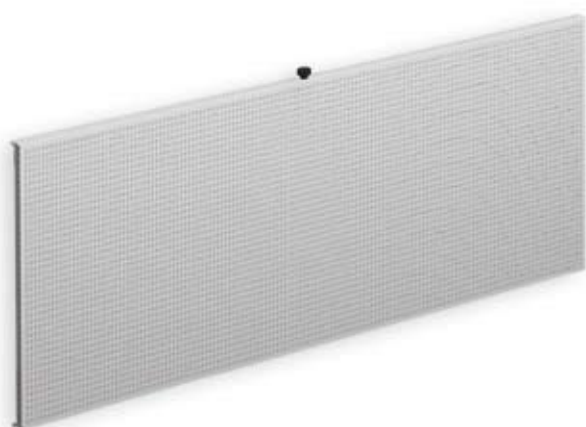

Parois de tôle perforée

pour la suspension dans des cadres d'essai de 2 rangées,  
avec bouton de fixation.



Dimensions de la tôle perforée	Perforation ovale 14 x 5 mm	Perforation rectangulaire 10 x 5 mm
--------------------------------	-----------------------------	-------------------------------------

670 x 662 mm	04.25.5671	04.25.5672
870 x 662 mm	04.25.5871	04.25.5872
1070 x 662 mm	04.25.5101	04.25.5102
1270 x 662 mm	04.25.5121	04.25.5122
1470 x 662 mm	04.25.5141	04.25.5142
1670 x 662 mm	04.25.5161	04.25.5162
1870 x 662 mm	04.25.5181	04.25.5182

Autres dimensions disponibles sur demande.



#### pour parois de tôle perforée

se composant de:

- 100 Chevilles spéciales en matière plastique
- 25 Vis Spax 3,5 x 12 mm
- 50 Vis Spax 3,5 x 20 mm
- 25 Vis Spax 3,5 x 30 mm

pour perforation ovale 14 x 5 mm

Ref. 04.25.5300

pour perforation rectangulaire 10 x 5 mm

Ref. 04.25.5301

## Salles d'enseignement polyvalentes grâce à des tables escamotables innovantes ABZ®

Une unité de commande permet la modification des fonctions de la table. La superstructure de différentes exécutions peut être escamotée et ressortie soit par une commande centralisée au niveau des professeurs soit par des boutons-poussoirs

individuels. La commande d'un coupe-circuit de sécurité déclenche une inversion de poussée immédiate. En plus, le système comprend un contrôle du courant. En cas de surcharge pendant la montée, le système s'arrête automatiquement. Une sécurité

à 100 % est assurée par une protection par élément de fonction.



**Attention:**  
Sur demande, une télécommande est livrable au lieu des boutons-poussoirs montée/descente.

La table escamotable est livrable en 3 versions:

1. Table escamotable avec superstructure 19" / 3 U.
2. Table escamotable avec superstructure 19" / 6 U.
3. Table escamotable avec superstructures combinées d'une grande diversité.

### **Module de commande professionnelle**

En règle générale, le module de commande au niveau des professeurs est montée dans un caisson 19".

### **Exemple d'une commande centralisée:**

Equipement de haut en bas:

#### **Module de commande**

Boutons-poussoirs montée/descente par place de travail de l'élève

#### **Module de protection central**

avec interrupteur à clé, bouton-poussoir arrêt d'urgence ambiante, disjoncteur-moteur, interrupteur de protection FI, etc.

#### **Module de déblocage du réseau d'alimentation secteur**

Déblocage du réseau pour des places de travail individuelles de l'élève par disjoncteur-moteur, alternativement par disjoncteur de protection de ligne.



Superstructure intégrable de hauteur 3 U  
pour appareils en rack 19"

Largeur de la table	nombre d'unités TE	Profondeur de l'unité escamotable : 490 mm
1200 mm	198 TE	04.26.1203
1600 mm	276 TE	04.26.1603
1800 mm	316 TE	04.26.1803
2000 mm	355 TE	04.26.2003



Superstructure intégrable 6 U  
pour appareils en rack 19"

Largeur de la table	nombre d'unités TE	Profondeur de l'unité escamotable : 490 mm
1200 mm	198 TE	04.26.1206
1600 mm	276 TE	04.26.1606
1800 mm	316 TE	04.26.1806
2000 mm	355 TE	04.26.2006



Superstructure combinée intégrable

A gauche en haut: figurent un cadre d'essai avec 1 rangée de platines DIN A4

A gauche en partie inférieure de hauteur 3 U, figurent des appareils 19"

A droite: figurent des emplacements de rangement pour le moniteur, le PC, et le support pour le clavier

Largeur de la table	Largeur	nombre d'unités TE à gauche en bas	Profondeur de l'unité escamotable : 590 mm
1600 mm	744 mm	141 TE	04.26.1607
1800 mm	944 mm	180 TE	04.26.1807
2000 mm	1144 mm	219 TE	04.26.2007

#### Double superstructure intégrable, avec commande séparée

Superstructure escamotable à gauche:

3 U ou 6 U au choix, pour les appareils 19"

Superstructure escamotable à droite

pour écran plat et support de clavier avec un coffre pour UC

#### Fonction de sécurité:

##### Un processeur multiple

assure un maximum de sécurité. Différents processeurs surveillent en permanence l'intensité du courant et la charge du coupe-circuit de sécurité intégrée.



Largeur de la table	nombre d'unités TE	Superstructure escamotable à gauche	Profondeur de l'unité escamotable : 490 mm
1600 mm	139 TE	3 HE	04.26.1638
		6 HE	04.26.1668
1800 mm	178 TE	3 HE	04.26.1838
		6 HE	04.26.1868
2000 mm	218 TE	3 HE	04.26.2038
		6 HE	04.26.2068

## Salles d'enseignement polyvalentes grâce à des tables avec superstructures pivotantes intégrées



### **La rampe pivotante avec sources d'énergie**

*Les postes de travail sont généralement munis de modules d'alimentation et de différents appareils de mesure. Des superstructures réduites sont alors suffisantes. Elles ont une profondeur réduite et sont conçues pour permettre l'installation des modules et platines actives.*

Les superstructures pivotantes sont disponibles soit en version manuelle soit en version motorisée:

1. Tables ABZ avec une rampe de sources d'énergie constituées de modules et platines atco.
2. Tables ABZ avec superstructure pivotante 19"/3 U pour l'intégration d'équipement en rack 19" du programme highlab et basic.

### **Version manuelle**

En version manuelle la rampe est remontée (disponible) par un ressort et fermée en appuyant sur le dessus. Une commande centralisée sur le poste du professeur permet d'intervenir sur les superstructures.



*Lorsqu'ils sont rentrés, les appareils s'intègrent complètement dans le plan de travail.*

### **Version motorisée avec fonction de sécurité**

La superstructure se positionne sans à coup à l'aide d'une commande à microprocesseur. La double lèvre d'étanchéité à la partie frontale et la fonction de sécurité garantissent un maximum de sécurité. L'intensité du courant est contrôlée en permanence. En cas de surintensité la montée est immédiatement arrêtée et la poussée est inversée pour la fermeture. Le contrôle commande individuel et la liaison des superstructures se fait par des interfaces intégrées.

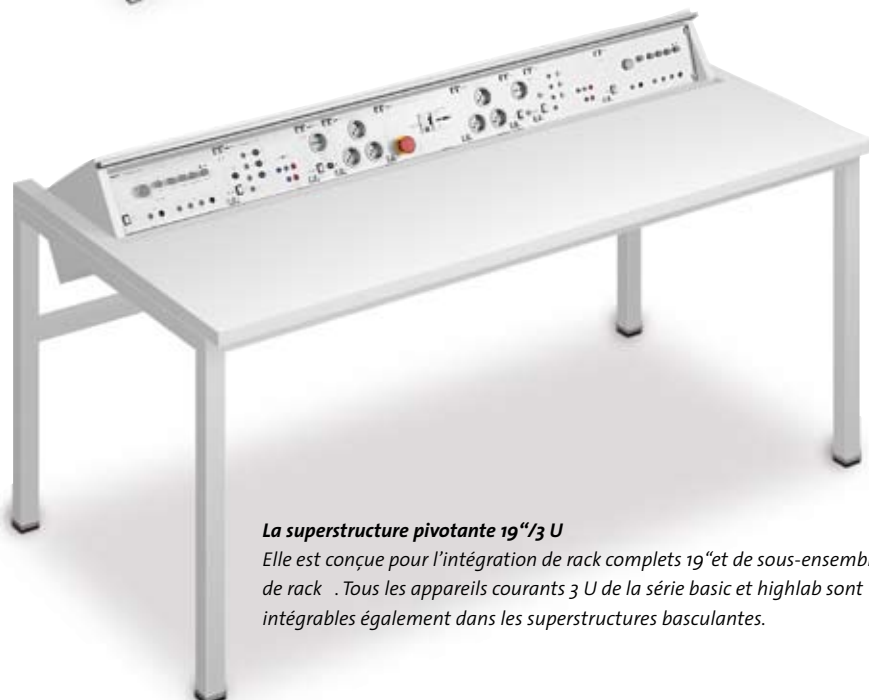

### **La superstructure pivotante 19"/3 U**

*Elle est conçue pour l'intégration de rack complets 19" et de sous-ensemble de rack. Tous les appareils courants 3 U de la série basic et highlab sont intégrables également dans les superstructures basculantes.*



### Superstructure pivotante de longueur

#### 700 mm ou 900 mm

Il est possible d'intégrer des appareils 3 U, des appareils 19" ou des modules et platines acto. Ces superstructures basculantes sont disponibles en version manuelle et motorisée.



Dimensions de la table	Largeur de la rampe pivotante	nombre d'unités TE	Pour l'intégration de	Version manuelle	motorisée
1600 x 800 x 780 mm	700 mm	126 TE	appareils 3 U	04.27.1671	04.27.1673
			Platines acto	04.27.1672	04.27.1674
	900 mm	168 TE	appareils 3 U	04.27.1691	04.27.1693
			Platines acto	04.27.1692	04.27.1694
1800 x 800 x 780 mm	700 mm	126 TE	appareils 3 U	04.27.1871	04.27.1873
			Platines acto	04.27.1872	04.27.1874
	900 mm	168 TE	appareils 3 U	04.27.1891	04.27.1893
			Platines acto	04.27.1892	04.27.1894
2000 x 800 x 780 mm	700 mm	126 TE	appareils 3 U	04.27.2071	04.27.2073
			Platines acto	04.27.2072	04.27.2074
	900 mm	168 TE	appareils 3 U	04.27.2091	04.27.2093
			Platines acto	04.27.2092	04.27.2094

### Superstructure pivotante sur toute la largeur de table

Il est possible d'intégrer des appareils 3 U, des appareils 19" ou des modules et platines acto. Ces superstructures basculantes sont disponibles en version manuelle et motorisée.



Dimensions de la table	Pour l'intégration de	nombre d'unités TE	Version manuelle	motorisée
1200 x 800 x 780 mm	3 HE devices	209 TE	-	04.27.1201
	Insert boards acto	210 TE	04.27.1202	04.27.1203
1600 x 800 x 780 mm	3 HE devices	288 TE	-	04.27.1601
	Insert boards acto	289 TE	04.27.1602	04.27.1603
1800 x 800 x 780 mm	3 HE devices	327 TE	-	04.27.1801
	Insert boards acto	328 TE	04.27.1802	04.27.1803
2000 x 800 x 780 mm	3 HE devices	367 TE	-	04.27.2001
	Insert boards acto	368 TE	04.27.2002	04.27.2003

## Les superstructures octogonales et pentagonales en version 19"/3 U

La superstructure octogonale en 19" pour l'enseignement en groupes ou pour le travail en équipe est conçue de telle façon que chaque étudiant puisse utiliser la gamme des appareils qui lui est destiné. Toute l'alimentation passe discrètement sous la table dans la superstructure dans des goulottes destinées aux différents câbles. Sur demande, l'alimentation est réalisable en provenance du plafond par un gainé ou par un montant profilé rehaussé.

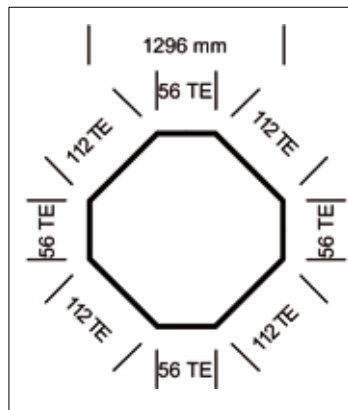

### La superstructure octogonale en version 19"/3 U

L'alimentation peut être complètement intégrée en provenance du sol à l'intérieur d'un pied profilé central du système ABZ. Superstructure octogonale 3 U  
1296 x 1296 x 227 mm

Ref. 04.28.800

### Superstructure octogonale avec pied profilé en aluminium disposant de 4 passages

L'alimentation peut être complètement intégrée en provenance du sol ou du plafond à l'intérieur d'un montant profilé en aluminium disposant de 4 passages largement dimensionnés de la gamme Varantec. Le montant profilé en aluminium disposant de 4 passages peut être proposé jusqu'à une hauteur de 3,5 m (selon la hauteur du plafond), avec les pièces de fixation au plafond. Superstructure octogonale 3 U avec montant profilé en aluminium à 4 passages

1296 x 1296 x 227 mm

Ref. 04.28.801

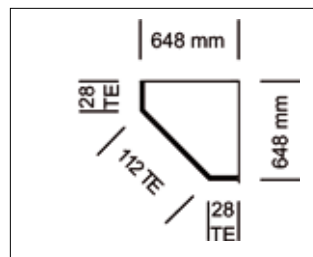

Cette superstructure offre suffisamment de place pour la configuration standard d'un poste de travail. La construction modulaire permet de monter des tables individuelles dans la salle. La superstructure pentagonale est également conçue pour l'adossement au mur. Chaque poste de travail individuel profite donc des avantages d'une superstructure octogonale. La profondeur totale de la table est utilisable sur env. 2/3 de sa largeur après intégration des appareils.

Ref. 04.28.500



### Console pour appareils et sous ensemble en rack 19"

Dispositions possibles	Largeur du rack	Ref.
5 x 3 HE/ 42 TE	257 mm	04.29.001
5 x 3 HE/ 56 TE	328 mm	04.29.002
5 x 3 HE/ 70 TE	399 mm	04.29.003
5 x 3 HE/ 84 TE	470 mm	04.29.004
5 x 3 HE/ 19"	525 mm	04.29.005



### Bloc tiroirs pour une utilisation en vis à vis

Ref. 04.29.010

- Ce bloc tiroirs peut être monté au-dessous d'un poste de travail au milieu, à droite ou à gauche.
- Deux serrures indépendantes garantissent l'accès individualisé aux tiroirs.
- Un fond intermédiaire supplémentaire évite l'accès aux tiroirs de l'autre personne.
- Largeur minima du poste conseillée: 1800 mm



### Blocs tiroirs suspendus réglables en profondeur

Ils peuvent être installés en retrait par rapport au plan de travail par un guidage sur roulement à billes, pour disposer d'une place suffisante pour les jambes d'une deuxième personne. Profondeur minima conseillée de la table avec des blocs tiroirs suspendus réglables en profondeur: 900 mm

### Supplément de prix par bloc tiroirs:

Profondeur de la table	Ref.
900 mm	04.29.020
1000 mm	04.29.021



## Les armoires varantec® pro et varantec® select

### Groupe 1: Les armoires de référence

Avec la gamme des armoires varantec® pro et varantec® select, tous les aménagements imaginables peuvent être réalisés au sein de l'entreprise.

#### varantec® pro

Le programme de référence pour satisfaire les plus hautes exigences techniques, dans les laboratoires et dans les services administratifs.

#### varantec® select

Cette gamme d'armoires représente la gamme d'armoires en aluminium la plus moderne pour répondre aux plus hautes exigences de fonctionnalité et d'esthétique.

#### Remarque:

Les données techniques détaillées de ces deux gammes d'armoires sont indiquées dans le grand catalogue coloré „varantec® - Le système de poste de travail de haute technologie“ à partir de la page 142 ainsi que dans le catalogue de commande „varantec® - Composants du système“ à partir de la page 116. Les armoires y sont décrites avec quelques exemples et, grâce à la grande diversité des composants du système, il est toujours possible d'envisager des configurations particulières.



#### varantec® pro armoire de référence

##### Armoire double avec porte à deux battants

Présentation: décor hêtre, plateau de recouvrement avec chant brut, poignées élégantes en segment chromées, munie de 3 étagères de rangement, armatures de porte pour ouverture à 270° de façon peu encombrante. Dimensions: 840 x 600 x 1200 mm (largeur x profondeur x hauteur)



#### varantec® pro armoire de référence

##### Armoire particulière avec tiroirs correspondants au Dimensions DIN A4

Compartimentage selon le catalogue varantec. Présentation: décor gris clair, plateau de recouvrement avec chant postformé, poignées en forme d'étrier en acier à ressorts plastifié. Dimensions: 430 x 420 x 1000 mm (largeur x profondeur x hauteur)



#### varantec® select armoire de référence

##### Armoire individuelle avec tiroirs de grandes largeurs

Compartimentage selon le catalogue varantec composants du système. Présentation: décor érable, plateau de recouvrement avec chant postformé, poignées élégantes en segment chromées. Dimensions: 1260 x 420 x 1200 mm (largeur x profondeur x hauteur)

## varantec® pro et varantec® select Groupe 2: Meuble bas de rangement



### **varantec® pro meuble bas de rangement avec portes coulissantes en plastique**

*Présentation: décor gris clair, plateau de recouvrement avec chant de base, poignées en forme d'étrier bleu clair RAL 5012, 1 étagère de rangement réglable en hauteur, pour 2 rangées au format DIN A4, partie frontale avec 2 portes coulissantes avec serrure. Dimensions: 1220 x 400 x 780 mm (largeur x profondeur x hauteur)*



### **varantec® select meuble bas de rangement avec portes à rideaux**

*Présentation: décor érable, plateau de recouvrement avec chant postformé, poignées élégantes en segment chromées, munie de 3 étagères de rangement, système de portes à rideau gris argent Dimensions: 860 x 400 x 780 mm (largeur x profondeur x hauteur)*



### **varantec® pro meuble bas combiné avec des portes coulissantes en verre et des portes à rideaux**

*Présentation: décor érable, plateau de recouvrement avec chant postformé, poignées en forme d'étrier chromées.*

*Partie inférieure:*

*Avec 2 étagères de rangement, portes à rideaux gris argent  
Dimensions: 1820 x 600 x 1000 mm  
(largeur x profondeur x hauteur)*

*Partie supérieure:*

*Avec 4 étagères de rangement en verre (ESG), partie frontale avec portes coulissantes en verre (ESG), 1 paroi de séparation au milieu Dimensions: 1820 x 400 x 1000 mm (largeur x profondeur x hauteur).*

## varantec® pro et varantec® select

### Groupe 3: Armoires hautes avec éléments pour laboratoires et bureaux

Ce groupe d'armoires peut être équipé de tiroirs, de portes à deux battants et de portes à rideaux. Les portes sont en panneau aggloméré fin avec un revêtement en matière plastique structuré et antiéblouissant ou en verre (sur demande livrable en verre de sécurité trempé ESG). La hauteur standard de ces armoires est de 2000 mm. Avec des armoires d'appoint et un revêtement spécifique, une réhausse des armoires jusqu'au plafond est réalisable en version de base.

**Remarque:**

Les armoires assemblées en série présentées sur cette page disposent d'un profilé en aluminium sur les angles symbole de la gamme varantec®select.

**1**

**Armoire de référence avec des deux portes à battants, pleins et 2 cadres en aluminium**

Dimensions: 1030 x 600 x 2000 mm  
(largeur x profondeur x hauteur)

**2**

**Armoire pour montage en série avec deux portes à battants partiellement vitrées sur les 4/5, avec un cadre tout autour**

Dimensions: 1000 x 600 x 2000 mm (largeur x profondeur x hauteur)

**3**

**Armoire pour montage en série avec deux portes battants entièrement vitrée, avec un cadre tout autour**

Size: 1000 x 600 x 2000 mm  
(largeur x profondeur x hauteur)

**4**

**Armoire pour montage en série avec deux portes à battants en verre, entièrement vitrée sans cadre**

Size: 1000 x 600 x 2000 mm  
(largeur x profondeur x hauteur)







**5**  
**Armoire pour montage en série avec rideau vertical et tiroirs**

Size: 1000 x 600 x 2000 mm  
(largeur x profondeur x hauteur)

**6**  
**Armoire vestiaire pour montage en série avec 2 cadres en aluminium**

(Sur demande également avec une double porte en partie frontale)  
Dimensions: 1020 x 600 x 2000 mm  
(largeur x profondeur x hauteur)

**7**  
**Élément d'armoire supérieur pour montage en série avec 2 portes à 2 battants et 2 cadres en aluminium**

Dimensions: 1030 x 600 x 900 mm  
(largeur x profondeur x hauteur)

**8**  
**Élément d'armoire supérieur pour montage en série avec 2 portes à 2 battants**

Dimensions: 1000 x 600 x 900 mm  
(largeur x profondeur x hauteur)

**9**  
**Élément d'armoire supérieur pour montage en série avec rail pour le maintien d'une échelle d'accès avec 2 portes à 2 battants et 2 cadres en aluminium**

Dimensions: 1020 x 600 x 900 mm  
(largeur x profondeur x hauteur)

**a**  
**Profilé en aluminium en façade**

**b**  
**Profilé en aluminium à l'arrière**

**Remarque: L'aménagement intérieur des armoires est réalisé à partir des composants du programme des armoires varantec®pro.**

## Intégration des moniteurs au poste de travail



### Moniteurs et écrans plats encastrés protégés par une plaque de verre affleurant avec le plateau du poste de travail.

Profondeur conseillée de la table: 1000 mm

Positionnement et fixation professionnels des écrans sous le plan de travail. L'angle visuel est réglable à l'aide d'un support ajustable. Verre de sécurité non réflecteur de haute qualité.

Exécution	dimensions	Supplément de prix par intégration/réf.
Moniteur encastré	17 Zoll	04.99.0001
	19 Zoll	04.99.0002
Ecran plat encastré	17 Zoll	04.99.0003
	19 Zoll	04.99.0004



### Bras pivotant pour moniteur

Ref. 04.99.0005

- réglable en hauteur en continu (support pneumatique)
- force portante 5 – 20 kg
- avec support de clavier et de souris intégré (rétractable et déplaçable vers le bas) et support pour la poignée
- profondeur maxima du clavier 255 mm
- protection des câbles contre les torsions
- couleur gris clair RAL 7035
- Plateau : 400 x 400 mm avec goulotte pour le passage des câbles ( 40 x 80 mm )
- longueur de pivotement 790 – 980 mm (de l'axe de base jusqu'au chant avant du support de clavier)
- se fixe directement sur l'adaptateur universel



### Plate-forme pour moniteur

Ref. 04.99.0006

- la partie supérieure permet de supporter le moniteur
- la partie inférieure permet de loger le clavier
- Dimensions (largeur x profondeur x hauteur)  
585 x 360 x 80 mm (à l'extérieur)  
543 x 360 x 60 mm (à l'intérieur)



### Support de clavier escamotable

Ref. 04.99.0007

- permet le montage sous le plan de travail, rétractable
- poids maximum du clavier 6 kg
- couleur noire
- Dimensions (largeur x profondeur x hauteur)  
600 x 253 x 56 mm (à l'extérieur)  
555 x 250 x 54 mm (à l'intérieur)



### Support rétractable pour clavier

Ref. 04.99.0008

- pour le montage sous les étagères de rangement ou sous la console
- rétractable de 200 mm et déplaçable vers le bas de 120 mm
- couleur gris clair RAL 7035
- support de clavier avec support intégré pour la main, Dimensions (largeur x profondeur) 406 x 280 mm
- profondeur maxima du clavier 220 mm
- hauteur maxima du clavier 75 mm

### Bras pivotant pour écran plat

- La position du bras pivotant est réglable individuellement (grand angle disponible).
- approprié aux écrans plats de 14 à 19" en diagonale (correspond à un poids de 2,5 – 8,5 kg sans pied)
- goulotte fermée pour le passage des câbles dans le corps en matière plastique
- Le bras est orientable de 360° au maximum, de 0° à 90° vers le bas et pivote également vers le haut
- Ce support se fixe directement sur l'adaptateur universel ou sur un dispositif fixé latéralement au plan de travail.



Fixation sur l'adaptateur universel:  
Ref. 04.99.0009.  
Dispositif pour une fixation latérale au plan de travail:  
Ref. 04.99.0010



Bras de rallonge:  
Ref. 04.99.0011  
Support de clavier:  
Ref. 04.99.0012

Support de souris:  
Ref. 04.99.0013

### Support d'écran plat

Ref.: 04.99.0014

- s'adapte idéalement au support horizontal en profilé d'aluminium
- approprié aux écrans plats de 14-19" en diagonale (2,5 jusqu'à 8,5 kg)
- domaine de rotation et de pivotement excellent

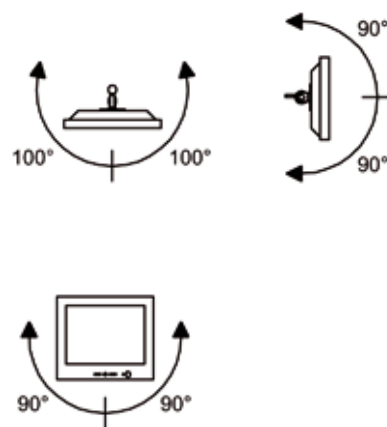
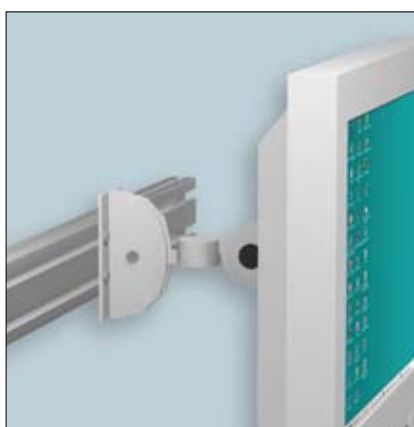

### Rail de support horizontal en aluminium

- pour le montage entre les deux montants arrière en profilé d'aluminium
- réglable en hauteur en continu, pour la fixation des supports d'écran plat (Ref. 04.99.0014)

Largeur de table	Ref.
1200 mm	04.99.0015
1600 mm	04.99.0016
1800 mm	04.99.0017
2000 mm	04.99.0018

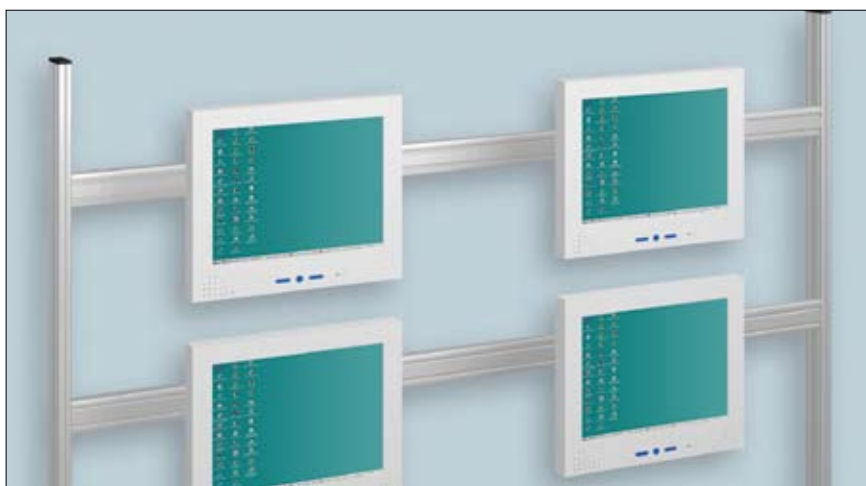

## Accessoires pour les laboratoires



### Porte-câble de mesures et de test

Ref. 04.99.0020

Rail en aluminium anodisé, de longueur 300 mm avec 21 éléments porteurs en matière plastique pour le rangement de 100 câbles de mesure, montage mural simple



### Triple porte-anneau circulaire

Ref. 04.99.0021

en matière plastique anti-chocs

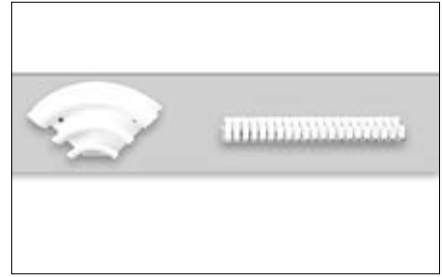

### Porte-câble combiné

Ref. 04.99.0022

Se composant d'un porte-câble de mesure et d'un porte-anneau circulaire, monté sur un panneau aggloméré mélaminé, montage mural simple



### Support mobile pour câbles type 1

Equipement:

- cadre de base 800 x 500 x 1200 mm (largeur x profondeur x hauteur)
- ( 1500 mm en option )
- avec 4 roues- Ø 75 mm, donc 2 avec blocage
- 2 porte-câbles de laboratoire de longueur 300 mm avec 21 éléments porteurs chaque
- en partie frontale 1 triple porte-anneau circulaire
- à l'arrière 1 bac de stockage

Ref. 04.99.0023 hauteur: 1200 mm

Ref. No. 04.99.0024 hauteur: 1500 mm



### Support mobile pour câbles type 2

Equipement:

- cadre de base 800 x 500 x 1200 mm (largeur x profondeur x hauteur)
- ( 1500 mm en option )
- avec 4 roues Ø 75 mm, donc 2 étant à bloquer
- plaque avec 4 orifices pour loger 2 x 66 fils de laboratoire

Ref. 04.99.0025 hauteur: 1200 mm

Ref. 04.99.0026 hauteur: 1500 mm

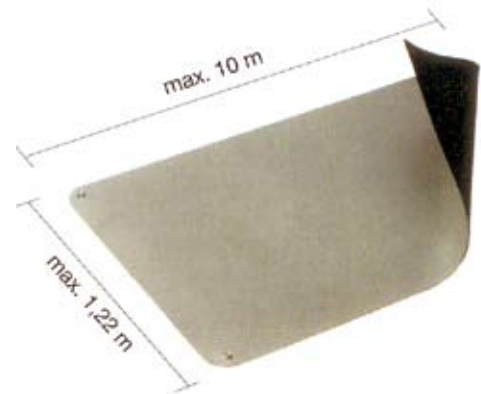

### Revêtement de travail en PVC mou pour des plans de travail

disponible en dimension fixe ou au mètre

Ref.

04.99.0027

04.99.0028

Dimensions:

600 x 1000 x 2 mm

au mètre, prix au

mètre plus frais de

coupe Largeur maxi

1,22 m Longueur d'un

rouleau 10,00 m

### Remarque:

Indiquer les dimensions exactes, p.ex.

04.99.0027 avec 1,35 m x 1,00 m si

nécessaire ( plus value )





Câble BNC

Câble: RG 58 C/U

Connecteur BNC aux deux extrémités

Ref.	Exécution
H40.60A	BNC cable 25 cm
H40.60B	BNC cable 50 cm
H40.60C	BNC cable 100 cm



**Pointe de test avec câble de mesure**

Pointe de test: avec connecteur

à lames de 4 mm

Câble: très flexible 0,75 mm<sup>2</sup>  
double isolement

Longueur: 100 cm

Couleur: rouge

Ref. H40.52A



**Pince quadripôle (1 paire)**

Câble: 70 cm de long

Pince: Mâchoires de prise isolées

électriquement l'une de l'autre

Ouverture de la pince: max. 15 mm

Courant permanent: max. 0,5 A

Connecteur: 4 connecteurs de sécurité

Ref. H40.54A

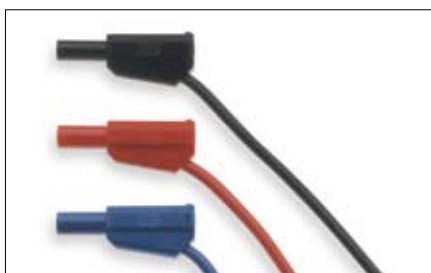

**Câble de laboratoire**

Câble: en silicone très flexible -50°C à  
+180°C, résistant au fer à souder +300°C/10s

Connecteur: Connecteur en cascade aux  
deux extrémités Parties de la douille -10°C à  
+80°C

Courant permanent: max. 32 A

Tension en service: max. 500 V

Résistance de contact: 0,3 mΩ

Ref.	Câble de laboratoire
H40.50A	25 cm rouge
H40.50B	25 cm bleu
H40.50C	25 cm noir
H40.50D	50 cm rouge
H40.50E	50 cm bleu
H40.50F	50 cm noir
H40.50G	100 cm rouge
H40.50H	100 cm bleu
H40.50K	100 cm noir



**Pointe de serrage**

Pointe de serrage: avec ressort  
de connexion: pour connecteur de sécurité

Tension en service: max. 1000 V AC/DC

Courant: max. 1A à 40°C

Longueur totale: env. 190 mm

(sans connecteur de sécurité)

Couleur: rouge

Ref. H40.52B



**Douille adaptateur – cordon rouge**

Connecteur de sécurité de serrage pour  
cordon Coupe transversale du cordon:

0,12 mm<sup>2</sup> – 2,5 mm<sup>2</sup>

Ref. H40.56A



**Pointe de serrage haute tension**

Pointe de serrage: avec griffe  
de connexion: pour connecteur de sécurité

Tension en service: max. 1000 V

Courant: max. 20 A à 40°C

de la griffe: max. 20 mm

Longueur totale: env. 130 mm

(sans connecteur de sécurité)

Couleur: noir

Ref. H40.52C



**Douille adaptateur – cordon noir**

Connecteur de sécurité de serrage pour  
cordon Coupe transversale du cordon:

0,12 mm<sup>2</sup> – 2,5 mm<sup>2</sup>

Ref. H40.56B



**Barre de cuivre de sécurité**

avec des sorties à l'arrière pour  
connecteur de sécurité

Distance entre les goupilles: 19 mm

Gamme de température: -10°C à +70°C

Courant permanent: max. 32 A

Ref. H40.58A



**Douille adaptateur pour fiche**

**à contact de protection**

Connecter des douilles de sécurité de 4 mm

Sur une prise sans terre

Ref. H40.56C





## Equipement d'un poste de travail ESD/EGB contre les EDS

Erfi propose une gamme complète d'accessoires. Pour l'équipement d'un poste de travail moderne conformément aux directives ESD /EGB antistatiques, il est indispensable de disposer de quelques accessoires. Les normes IEC 61340-5-1 et DIN IEC 47 (Sec) 1330 donnent la description des exigences relatives aux postes de travail ESD /antistatique et aux zones de protection ESD/antistatique.

### Protections de travail dissipatrices en rouleau ou en découpe

- Tapis de table en caoutchouc synthétique à deux couches, résistant à l'usure
- Résistant à l'étain de brasage, à la chaleur et à l'abrasion, exempt d'halogène, conducteur dans la masse, un collage conducteur n'est pas nécessaire
- Epaisseur du matériau: 2 mm -Résistance de fuite RA selon EN 61340-5-1: 106 – 107

Ref.	Couleur	Dimensions
04.99.0100	gris	Rouleau de 1.220 mm x 10 m
04.99.0101	gris	600x1.000 mm avec des angles arrondis, confectionné avec 2 boutons-pression 10 mm et 1 câble de fuite, lisse (1MΩ)

Largeur du rouleau 1.000 ou des pièces découpées sur demande.

04.99.0102	vert	Rouleau de 1.220 mm x 10 m
04.99.0103	vert	600x1.000 mm avec des angles arrondis, confectionné avec 2 boutons-pression 10 mm et 1 câble de fuite, lisse (1MΩ)

Largeur du rouleau 1.000 ou des pièces découpées sur demande.

04.99.0104	beige	Rouleau de 1.220 mm x 10 m
04.99.0105	beige	600x1.000 mm avec des angles arrondis, confectionné avec 2 boutons-pression 10 mm et 1 câble de fuite, lisse (1MΩ)

Largeur du rouleau 1.000 ou des pièces découpées sur demande.

04.99.0106	bleu clair	Rouleau de 1.220 mm x 10 m
04.99.0107	bleu clair	600x1.000 mm avec des angles arrondis, confectionné avec 2 boutons-pression 10 mm et 1 câble de fuite, lisse (1MΩ)

Largeur du rouleau 1.000 ou des pièces découpées sur demande.



### Tapis de sol dissipateur et tapis de table d'une épaisseur de 2,5 mm

- Revêtement en caoutchouc de deux couleurs avec un dessin pointillé
- Résistance de fuite de RA<106Ω selon EN 61340-5-1 avec une surface lisse
- Epaisseur du matériau 2,5 mm, difficilement inflammable B1 selon DIN 4102, partie 1
- Tapis de sol et tapis de table du même décor (gris poussière ou gris clair)
- Toujours avec 2 boutons-pression et 1 câble de fuite
- Un collage conducteur n'est pas nécessaire.

Ref.	Couleur	Dimensions	Type
04.99.0110	gris poussière	2000 x 1200 x 2,5mm	tapis de sol
04.99.0111	gris poussière	1000 x 600 x 2,5mm	tapis de table
04.99.0112	gris clair	2000 x 1200 x 2,5mm	tapis de sol
04.99.0113	gris clair	1000 x 600 x 2,5mm	tapis de table







### Tapis de table sous forme de grille en caoutchouc plein

Ssupport pour montage et réparations. Les vis et les écrous sont isolés par la structure.

Ref.	Dimensions	Conducteur
04.99.0150	540 x 380 x 25 mm	non
04.99.0151	540 x 380 x 25 mm	oui
04.99.0152	625 x 375 x 20mm	non
04.99.0153	625 x 375 x 20mm	oui
04.99.0154	700 x 450 x 20mm	non
04.99.0155	700 x 450 x 20mm	oui



#### Module de mise à la terre

avec résistance de protection intégrée de 1 MΩ, connecteur de mise à la terre de sécurité pour branchement à une prise de courant de sécurité, 6 connexions de 10 mm pour bouton-poussoir

Ref. 04.99.0160



#### Module de mise à la terre

avec résistance de protection intégrée de 1 MΩ pour une fixation à vis sur ou au-dessous de la table, 1 prise femelle, 2 boutons-poussoir de 10 mm,

Ref. 04.99.01601



#### Bracelet de sécurité

avec une résistance de protection intégrée de 1 MΩ, en tissu spécial élastique et réglable, antiallergique. Connexion par bouton-poussoir de 4 mm pour la connexion d'un câble spiralé 04.99.0163.

Ref. 04.99.0162



#### Câble spiralé

avec une résistance de protection intégrée de 1 MΩ, bouton-poussoir de 4 mm aux deux côtés, pour connecter les revêtement de travail au bracelet de sécurité

04.99.0162

Ref. 04.99.0163



#### Câble spiralé

avec une résistance de protection intégrée de 1 MΩ, avec bouton-poussoir de 4 mm et connecteur à douilles, pour connecter au module 04.99.0161

Order No. 04.99.0164



#### Câble spiralé

avec une résistance de protection intégrée de 1 MΩ, avec bouton-poussoir de 4 mm et de 10 mm, pour connecter au module 04.99.0160 et 04.99.0161

Ref. 04.99.0165

*Exemples pour la connexion des câbles spiralés, des modules de mise à la terre, des tapis de table et des bracelets.*



## Etau articulé Spannfix

### Etau articulé Spannfix

L'étau peut être muni de différents composants pour l'usage approprié. Il peut être monté à chaque poste de travail de la série ABZ et varantec® sans problème.



#### Tête de serrage

Données techniques:

Pression de serrage: 150 kp  
 Ouverture: 70 mm  
 Profondeur: 38 mm  
 Largeur du mors d'étau: 50 mm  
 Mors: plastique  
 Poids: 0,60 kg  
 Ref. 04.99.0200

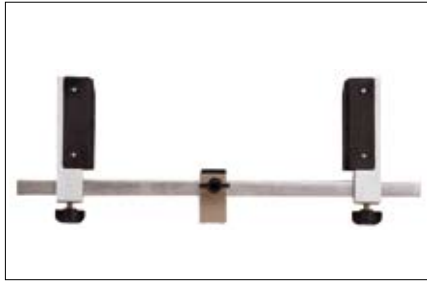

#### Support à platines

Largeur de serrage réglable, une extension est toujours possible, serrage approprié par le réglage de la position au milieu, montage protégé contre tout contact, position fixe des circuits imprimés par un ressort monté dans la traverse.  
 Ref. 04.99.0201



#### Plaque de recouvrement pour des cadres équipés

Pour l'utilisation avec 04.99.0201. Recouverte de 20 mm de caoutchouc mousse. Pour des composants de différentes tailles avec reournement. Dimensions: 240 x 130 mm, poids: 0,28 kg  
 Order No. 04.99.0202



#### Plaque de serrage universelle

Les encoches sont appropriées aux vis standard pour monter des prototypes d'appareils électriques (haut parleur, etc).  
 Poids: 0,10 kg  
 Ref. 04.99.0203



#### Adaptateur angulaire

Ce dispositif est utilisable pour chaque tête de travail, permettant un débattement angulaire encore plus grand. Poids: 0,08 kg  
 Ref. 04.99.0204



#### Pièce de retournement rapide

Ce dispositif permet un retournement très rapide de 180°. Poids: 0,25 kg  
 Order No. 04.99.0205



#### Pied d'étau Spannfix avec bille de rotation

Avec un dispositif de serrage de table pour fixer aux plans de travail d'une épaisseur maxima de 80 mm. Poids: 0,95 kg  
 Ref. 04.99.0206



#### Pied d'étau Spannfix avec bille de rotation

Avec support à visser et des vis M 12x1,5 pour un montage à vis. Plaque de fond 150 x 105 mm Poids: 0,80 kg  
 Ref. 04.99.0207



#### Exemple de reference:

04.99.0206 Pied avec bille de rotation  
 04.99.0204 Adaptateur angulaire  
 04.99.0201 Support à platines

## Programme de chaises pour visiteur Leanos



### Chaise pour visiteur L400

Quatre pieds sans accoudoirs, empilable ,

Hauteur du dossier: 440 mm

Cadre: tube en acier, noir

Cloth cover: Numbers see page 85

#### Exemple de référence suivant l'illustration ci-contre:

Ref.: L400 / 0232

Modèle de base / housse

Modèle L400 / 0232 bleu Garant



### Chaise pour visiteur L450

Quatre pieds avec accoudoirs, empilable ,

Hauteur du dossier: 440 mm

Cadre: tube en acier, noir

Housse: Numéros voir page 85

#### Exemple de référence suivant l' illustration ci-contre:

Ref.: L450 / 0232

Modèle de base / housse

Modèle L450 / 0232 bleu Garant



### Chaise pour visiteur L500

Chaise oscillante librement sans accoudoirs, empilable

Hauteur du dossier: 440 mm C

adre: tube en acier, noir

Housse: Numéros voir page 85

#### Exemple de référence suivant l'illustration ci-contre:

Ref.: L500 / 0232

Modèle de base / housse

Modèle L500 / 0232 bleu Garant



### Chaise pour visiteur L550

Chaise oscillante librement avec accoudoirs, empilable

Hauteur du dossier: 440 mm

Cadre: tube en acier, noir

Housse: Numéros voir page 85

#### Exemple de référence suivant l' illustration ci-contre:

Ref.: L5500 / 0232

Modèle de base / housse

Modèle L550 / 0232 bleu Garant

## Programme de sièges Leanos pour les laboratoires



### Chaise pivotante L101

Dossier bas, mécanisme de contact permanent, dossier réglable en hauteur, réglage de la hauteur du siège, hauteur du dossier: 430 mm

Pied en croix en acier: noir, sur demande en argent brillant ou chromé

Housse: Numéros voir page 85

Roulettes: souples pour sol dur Ref. / o  
dures pour sol mou Ref. / 1

### Exemple de référence suivant l'illustration ci-contre:

Ref.: L101 / 0232 / 1  
Modèle de base / housse / type de roulette  
Modèle L101 / 0232 bleu Garant / roulettes dures pour sol mou



### Chaise pivotante L102

Dossier bas, mécanisme synchrone avec réglage suivant le poids, dossier réglable en hauteur, réglage de la hauteur du siège, hauteur du dossier: 430 mm

Pied en croix en acier: noir, sur demande en argent brillant ou chromé

Housse: Numéros voir page 85

Roulettes: souples pour sol dur Ref. / o  
dures pour sol mou Ref. / 1

### Exemple de référence suivant l'illustration ci-contre:

Ref.: L102 / 0232 / 1  
Modèle de base / housse / type de roulette  
Modèle L102 / 0232 bleu Garant / roulettes dures pour sol mou



### Chaise pivotante L151

Dossier haut, mécanisme de contact permanent, dossier réglable en hauteur, réglage de la hauteur du siège, hauteur du dossier: 530 mm

Pied en croix en acier: noir, sur demande en argent brillant ou chromé

Housse: Numéros voir page 85

Roulettes: souples pour sol dur Ref. / o  
dures pour sol mou Ref. / 1

### Exemple de référence suivant l'illustration ci-contre:

Ref.: L151 / 0232 / 1  
Modèle de base / housse / type de roulette  
Modèle L151 / 0232 bleu Garant / roulettes dures pour sol mou



### Chaise pivotante L152

Dossier haut, mécanisme synchrone avec réglage suivant le poids, dossier réglable en hauteur, réglage de la hauteur du siège, hauteur du dossier: 530 mm

Pied en croix en acier: noir, sur demande en argent brillant ou chromé

Housse: Numéros voir page 85

Roulettes: souples pour sol dur Ref. / o  
dures pour sol mou Ref. / 1

### Exemple de référence suivant l'illustration ci-contre:

Ref.: L152 / 0232 / 1  
Modèle de base / housse / type de roulette  
Modèle L152 / 0232 bleu Garant / roulettes dures pour sol mou



Option: Accoudoirs réglables en largeur et en hauteur (1 paire), noir Ref. L952



Option: Accoudoirs en forme de boucle (1 paire), noir Ref. L950



# Revêtement tissus pour les modèles Leanos

## Tissu Nora



NO 13



NO 03



NO 14



NO 04



NO 12



NO 02



NO 32

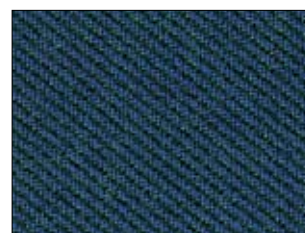

NO 22



NO 01



NO 11

## Tissu Garant

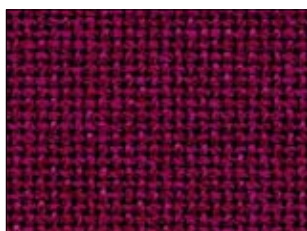

O223

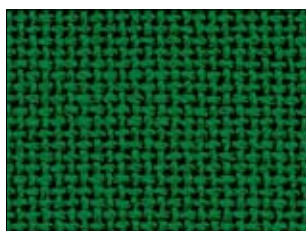

O234

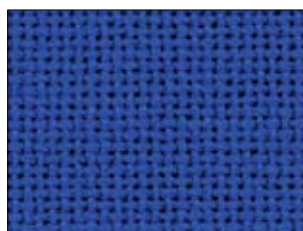

O232

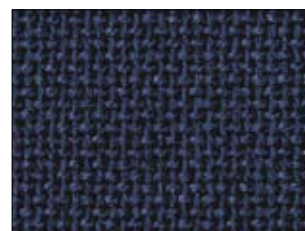

O222



O201



O241

## CTissu Duotec MOS dissipateur



9801



9802

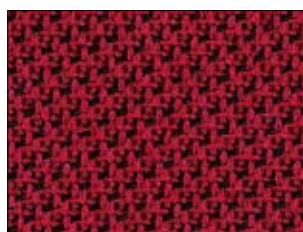

9803

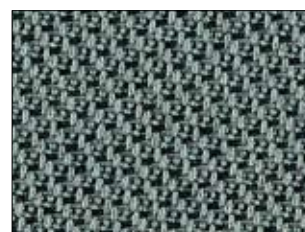

9811

Remarque: Des divergences de couleur peuvent apparaître en fonction des lots d'impression.

## Programme de sièges de travail Sintec pour la fabrication et les salles propres



### Modèle Sintec 9810-1000

Dossier de contact et réglage de l'inclinaison du siège, siège et dossier en polypropylène résistants aux chocs et à la rupture. En option : Revêtement textile ou pellicule externe avec de la mousse. Hauteur du dossier: 420 mm Réglage de la hauteur du siège de 430 – 580 mm. Avec roulettes en matière plastique résistantes à l'abrasion.  
Ref. 9810-1000

### Modèle Sintec 9803-1000

identique au modèle 9800-1000, toutefois, avec doubles roulettes avec frein dépendant de la charge pour sol dur.  
Ref. 9803-1000



### Modèle Sintec 9801-1000

identique au modèle 9800-1000, toutefois, avec un réglage de la hauteur du siège de 580 – 850 mm. Avec roulettes en matière plastique résistantes à l'abrasion et avec repose pieds.  
Ref. 9801-1000

### Sièges DCE /ESD



### Modèle 9801E

Dossier de contact. Réglage en hauteur du siège de 580 – 850 mm. Hauteur du dossier 420 mm. Avec repose pieds et roulettes.  
Ref. 9801E

### Modèle 9800E

identique au modèle 9801E, toutefois, avec réglage en hauteur du siège de 530 – 580 mm. Avec roulettes.  
Ref. 9800E

### Modèle 9803E

identique au modèle 9801E, toutefois, avec réglage en hauteur du siège de 430 – 580 mm. Avec roulettes.  
Ref. 9803E



### Modèle 9865-2001

Ce siège comporte une assise et un dossier en mousse avec un revêtement lavable. Il est résistant aux acides faibles et aux solutions basiques. Couleur: bleu  
Ref. 9865-2001



### Modèle 9875

Revêtement tissus souple résistant à l'usure:  
Coloris disponibles:  
noir: Ref. 9875-6801  
gris: Ref. 9875-6811  
bleu: Ref. 9875-6802  
rouge: Ref. 9875-6803 S



### Modèle 9865E/2000

Rembourrage en mousse dissipatrice avec un revêtement facile à nettoyer.  
Couleur: noir



### Modèle 9875E/9801

Rembourrage en mousse avec textile dissipateur. Couleur noir. Voir page 85 pour les types 9811, 9802 ou 9803; et Duotec MOS dissipateur antistatique



**Accoudoir en forme de boucle**  
Ref. 9890-9900



**Accoudoir confortable, réglage en hauteur**  
Ref. 9353-9900



## Siège pivotant , tabouret pivotant, siège assis-debout

### Siège pivotant en bois pour salles d'enseignement



#### Modèle 9437-812-234

Réglage en hauteur du siège par vérin pneumatique de 380-510 mm, pivotant de 360°, siège et dossier en bois stratifié hêtre, vernis nature. Largeur du siège: 415 mm, profondeur du siège: 390 mm, hauteur du dossier: 280 mm, dossier flexible, base à cinq pieds avec roulettes en matière plastique, couleur argent brillant  
Ref. 9437-812-234

#### Modèle 9437-801-234

identique au modèle 9437-812-234, toutefois avec doubles roulettes souples avec frein dépendant de la charge. (Voir illustration).  
Ref. 9437-801-234

### Tabouret pivotant



#### Modèle 9467-3000

Réglage en hauteur par vérin pneumatique avec simple déclenchement à anneau de 460-630 mm. Surface du siège large, Ø 400 mm, en bois stratifié hêtre, vernis nature. Avec roulettes en matière plastique. Ref. 9467-3000

#### Modèle 9468-3000

identique au modèle 9467-3000, toutefois avec doubles roulettes avec frein dépendant de la charge pour sol dur.  
Ref. 9468-3000

#### Modèle 9469-3000

3000 identique au modèle 9467-3000, toutefois, avec réglage en hauteur du siège de 570-850 mm. Avec roulettes en matière plastique résistantes à l'abrasion et repose pieds.  
Ref. 9469-3000

### Siège assis debout



#### Modèle 9454-2000

Siège assis debout avec réglage en hauteur du siège par vérin pneumatique de 650-850 mm. Surface du siège en pellicule externe incorporée à la mousse, réglable de inclinaison vers l'avant de 10°. Poignée de transport intégrée. La surface du siège est tournante de 360°. Embase circulaire au sol, plane et robuste Ø 470 mm. Pièces métalliques revêtues de résine époxy, anthracite.  
Ref. 9454-2000, non dissipateur  
Ref. 9454E-2000, dissipateur



### Siège assis debout



#### Modèle 9452-2000

Peu encombrant, en tube d'acier de qualité, il peut se replier. Réglage en hauteur du siège de 650-850 mm par un mécanisme à encliquetage. La surface du siège est réglable en inclinaison vers l'avant de 10°. Surface du siège en pellicule externe incorporée à la mousse, avec poignée de transport intégrée. Pièces métalliques revêtues de résine epoxy, anthracite.  
Ref. 9452-2000

## Index A-Z

### A

ABZ-Assembly – système de poste de travail de montage	8-9, 50-62
ABZ-Didactic – système de poste de travail pour la formation	6-7, 66-71
ABZ-Laboratory – système de poste de travail pour le laboratoire	4-5, 40-49
ABZ-lifftline – plans de travail réglables en hauteur	46
ABZ-lock – système de fermeture électronique	20 – 21
Accessoires de mesure	79
Accessoires pour poste de travail	
EGB/ESD antistatique	80-81
Accouplement à air comprimé à la potence de montage	51
acto programme de platines	30 – 39
Adaptateur pour étou	82
Adaptateur universel sur le profilé aluminium	57
Air comprimé	51
Alimentation en énergie électrique pour postes de montage	61 – 62
Alimentations continue, variable monophasée triphasée	32-35
Alimentation pneumatique (programme acto)	38
Allumer – éteindre l'éclairage sans contact erfi sensolight	29
Aménagement des tiroirs	18-19
Anti éblouissement	28
Antistatique, Dissipateur (ESD/DCE )	11-80-81
Appareil de contrôle de continuité (programme acto)	39
Armoire antistatique	72-75
Armoire avec portes à deux battants en verre et tiroirs	74 – 75
Armoire de base	72-74
Armoire individuelle avec tiroirs	72
Armoire pour vestiaire	75
Armoire supérieur	74 – 75
Armoires avec élément supérieur	74 – 75
Armoires avec porte à deux battants	74 – 75
Armoires avec portes à deux battants en verre	73 – 75
Armoires avec portes coulissantes	73
Armoires à rideau	73
Armoires avec tiroirs	72
Armoires de laboratoire	72 – 75
Armoires pour bureau	72 – 75
Armoires pour classeurs	72 – 75
Arrêt d'urgence	30
Arrêt général	30

### B

Bac à bec	55-56
Bacs avec languettes	55
Ballast électronique pour éclairage	28
Bandeaux d'alimentation électriques	26-62
Bandeaux d'éclairage	28
Barre de cuivre de sécurité	79
Bloc d'alimentation	31-35
Bloc de sécurité	30
Bloc tiroir sur roulettes	17
Bloc tiroirs suspendu, réglable en profondeur	71
Blocs d'alimentation (programme acto)	35
Blocs d'alimentation de réglage (programme acto)	35
Blocs d'alimentation de réglage télécommandé	
Blocs tiroirs 19" sur pieds	16
Blocs tiroirs suspendus pour double utilisation	71
Blocs tiroirs suspendus	16

Blocs tiroirs suspendus, réglables en profondeur	71
Boîtes à décade	38
Boitiers de mise à la terre	81
Bornes-connectique	38-39
Bracelet de sécurité	81
Bracelet spiralé DCE /ESD	81
Branchement outils à air comprimé	51
Bras pivotant de base	57
Bras pivotant pour écran plat	77
Bras pivotant pour moniteur	76
Bras pivotant double articulation supplémentaire	57
Bras pivotants pour cadres	57
Bureaux	12 – 13

### C

Câble BNC	79
Câblage intégré	23-61
Câble de mesure	79
Caches pour le profilé aluminium	23
Cadre profilé universel pour bacs à languette	55
Cadres d'essai déplaçables DIN A4	65
Cadres d'essai DIN A4	63 – 65
Cadres support pour bacs à bec	58
Coffre suspendu pour PC	16
Coffre conducteurs	16 – 17
Coffre pour PC sur pieds	16
Capteur de présence – erfi sensolight	29

Chaise pivotante	87
Chaises de laboratoire Leanos	84
Chaises ESD /DCE	84 – 86
Chaises pivotantes en bois	87
Chaises pour visiteur Leanos	83
Chaises	83 – 87
Chariot	47
Connecteurs d'interface (programme acto)	39
Classeurs suspendus	74 – 75
Clips pour pied profilé en aluminium	23
CMOS utilisation (tables ESD/DCE contre les DES)	11-13, 80-81
Coloris du système du pied profilé en aluminium	22
Combinaison de tables	14-15
Combinaison d'angle	14 – 15
Combinaison des systèmes d'éclairage highlight et sensolight	28 – 29
Compartimentage	18
Composants du système de base	10 – 29
Composants du système didactique	63 – 71
Composants du système pour l'électrotechnique	30 – 45
Composants du système pour la formation	63 – 71
Composants du système pour le montage	46 – 62
Connecteurs coupleur bus (programme acto)	38
Connecteurs d'interface (programme acto)	39
Console d'appareil 19" inclinée	40-44 – 45
Consoles 19"/3HE à 6HE, droites et inclinées	40-44
Consoles pour dossiers A4	43
Consoles d'appareil 19"/3HE à 6HE	40-44 – 45
Consoles de table 19"/3HE à 6HE	40-42
Consoles de table	4
Consoles DIN A4	43
Consoles DIN A4	43
Contrôle de présence – erfi sensolight	29
Corbeille à papier	60
Coulisseau	50
Course, gamme de réglage pour tables de travail réglables Crochets pour accessoires	60

Crochets pour paroi en tôle perforée	54
--------------------------------------	----

### D

DCE/ESD antistatique	10-13,80-81
Decades	38
Décor érable	10 – 11
Décor hêtre	10 – 11
Décors	10 – 11
Desserte de laboratoire	47 – 49
Dessertes pour câbles de mesure	78
Dessertes	47
Dessertes d'atelier	47
Decteur de présence	29
DIN A4 et DIN A3 – tableau d'information	59
Dispositif de retournement rapide pour cartes	82
Dissipateur-antistatique	11-80-81
Douille adaptateur	79
Douille adaptateur pour fiche à contact de protection	79
Disjoncteur différentiel et magnéto thermique	30

### E

Eclairage	28-29,51-52-53
Eclairage antiéblouissant	28
Eclairage d'appoint	53
Economie d'énergie (sensolight étape 2 et 3)	29
Ecran plat	76-77
Éléments d'organisation en matière plastique pour tiroir	19
Éléments d'organisation pour tiroir	19
Éléments d'organisation pour tiroirs	18 – 19
Éléments d'organisation	18
Éléments de compartimentage en hauteur	46
Équipement intérieur des armoires	75
Équilibreur	51
Équipement pour la formation	6-7, 66-71
Équipement pour poste de travail ESD/DCE/ DES	80 – 81
erfi-sensolight® - système d'éclairage sensoriel et platines acto	68 – 69
Etagère de rangement avec cadre en acier	24-48
Etagère de rangement avec profilé-support du système	24-25
Etagère de rangement conductrices	24-25
Etagère de rangement en tôles d'acier	24-25
Etagère de rangement inclinable	24-25
Etagère pour bacs à bec	55
Etagères de rangement conductrices	24-25
Etagères de rangement ouvertes	43
Etau articulé	82
Etau avec joint à bille Spannfix	82
Etau	82
Extension totale des tiroirs	18-19

### F

Fauteuils	83-84
Fermeture centralisée	20
Filtre pour air comprimé	54
Fixation d'outil pour paroi de tôle perforée	54
Fonction marche -arrêt plus	17
Fonction marche-arrêt	17

### G

Générateurs fonctionnels (programme acto)	36
Glissière avec trolley pour outils	50
Glissière d'alimentation d'air comprimé	50
Goulotte de passage de câbles	23-61
Grille support d'outils	54
Grille pour expérimentation	65

Grille de lumière active	2,28-61	Pointe d'essai avec ligne de mesurage	79	Rangement pour dossiers suspendus	18
Grip fils	79	Pointe de contact haute tension	79	Rangement pour composants électroniques	19
<b>H</b>		Pointe de contact	79	RC-decade (programme actio)	38
Hauteur des façades de tiroir	16 – 17	Porte-boîtes pour paroi en tôle perforée	54	RC-logade (programme actio)	38
Hauteur des tables	46	Porte-bouteilles	60	Réglage de la lumière du jour, technologie erfi-sensolight	29
highlight – système d'éclairage innovant	28	Porte-câbles	59	Réglage de la luminosité erfi-sensolight	29
highlink® - LabVIEW excitateur d'appareil	37	Portes coulissantes	73	Réglage de la lumière selon la présence	29
highlink® - logiciel	37	Portes vitrées	73	Réglage de la luminosité	29
<b>I</b>		Porte-document	59	Réglage en hauteur liftline	46
Ilots d'enseignement	70	Porte-câbles combinées	78	Réglage en hauteur manuel	46
Ilots de postes de travail pour la formation	70	Porte-câbles de mesure, montage mural	78	Réglage en hauteur motorisé	46
Index	88 – 89	Porte-câbles de mesure, pivotant 180°	59	Réglage en hauteur par manivelle	46
Inserts de fixation pour le profilé aluminium	22	Porte-outil (6 tournevis) pour paroi de tôle perforée	54	Renforts aux pieds de la table	12-13
Instruments de mesure	32 -35	Porte-outil pour profil en aluminium adaptable à l'arrière	27	Repose-pied	60
Intégration des moniteurs et des écrans plats	76	Porte-rouleau de câble	60	Revêtement des plateaux	10-11
<b>K</b>		Portes en verre pleines sans cadre	75	Resistance RC	38
<b>L</b>		Porte-tasse	60	Rideau pour système d'armoire avec élément supérieur	75
Liaison linéaire	14	Porte-enrouleur flexible pour montage rural	78	Roulettes	48
Liaisons angulaires	14 – 15	Porte-enrouleur flexible pour paroi en tôle perforée	54	<b>S</b>	
Ligne en boucle (programme actio)	39	Porte-enrouleur pour paroi en tôle perforée	54	Salles d'enseignement polyvalentes	66 – 69
L-logade (programme actio)	38	Port-fer à souder	27	Sécurité ( modules )	30
<b>M</b>		Possibilités de câblage pour lignes de réseau et de données	23	sensoflight® - système d'éclairage sensoriel	29
Meuble bas de rangement combiné	73	Posformé ( plateau )	13	Séparation en technique 19"	66
Meuble bas de rangement	73	Poste de brasage	39	Sièges	84-87
Module d'alimentations	31-35	Postes de travail antistatiques	10 – 15	Sortie d'air comprimé (programme actio)	38
Module de commande pour tables escamotables	66	Postes de travail pour étudiants	6-7, 63-71	Soudure	39
Module de commande centralisé	66	Postes de travail pour groupes	70	Superstructure octogonale	70
Module de prise de courant (programme actio)	31	Postes de travail pour montage ergonomiques	46	Superstructure pentagonale	70
Module de protection central	66	Postes de travail pour position assise et debout	46	Superstructures 19"/3HE à 6HE	42
Module de protection électrique	30	Poste de soudure	39	Superstructures A4	43
Module pour courant triphasé (programme actio)	32	Poste informatique	76	Superstructures basculantes pour appareils 19"/3HE	68 – 69
Modules de mise à la terre	81	Poste mobile	48	Superstructures basculantes pour programme de modules	
Moniteur/écran plat escamotables avec plaque de verre	76	Potence de montage universelle	50	Superstructures basculantes	68 – 69
Moniteur/écran plat escamotables	76	Potence de montage	50	Superstructures DIN A4	43
<b>N</b>		Prises	31-62	Superstructures DIN A4	43
<b>O</b>		Prise de courant pour transmission de données	39	Superstructures pivotantes	68 – 69
Outils	26-53-82	Prise de courant téléphonique	39	Superstructures	40 – 45
<b>P</b>		Prises de courant multiples	31-61	Supports d'accessoires	54
Paroi de tôle perforée pour la formation	65	Profilé en aluminium	22-23	Support de PC	16
Paroi de tôle perforée pour poste de montage	54	cllips pour pied profilé en aluminium	23	Support de clavier escamotable pour plan de travail	76
Passage de câbles	23-61	Profil support horizontal pour bacs à bec etc.	55	Support de documentation	59
Pièces de compartimentage	19	Profilé-support du système, réglable en hauteur	26	Support d'outils	27-54
Pied d'étau Spanifix avec joint à bille	82	Profondeur utile des tiroirs	16 – 17	Support horizontal pour prises de courant multiples	61
Pied profilé en aluminium, adaptable à l'arrière	22 – 24	Programme d'accessoires	76 – 87	Support pour écran plat	77
Pince grip fil	79	Programme d'étagères de rangement	25 -48	Support pour platines	82
Plans de travail conducteurs	11 – 15	Programme de blocs tiroirs	16 – 17	Support suspendu pour paroi en tôle perforée	54
Plans de travail	10 – 11	Programme de sieges de travail Sintec pour la fabrication	86	Supports pour bacs à bec en matière plastique	56 – 57
Plaque de recouvrement pour des cadres équipés	82	Programme de sieges Leanos	83 – 85	Supports pour bacs, bacs à bec et bacs avec languettes	55
Plaque de serrage universelle	82	Programme de sieges Sintec	86	Supports pour câbles	59-78
Plateau de rangement pour paroi en tôle perforée	54	Programme de modules et platines actio®	30 – 39	Système d'armoires en aluminium varantec select	72 – 75
Plateau incliné pour bacs à bec	58	Programme de modules et platines actio®	30 – 39	Système d'armoires	72 – 75
Plateau antistatique	11-15	<b>R</b>		Système d'éclairage erfi-sensolight®	29
Plateau en boismassif	11	Rack 19"	40-45	Système d'éclairage highlight	28
Plateau postformé	13	Rail de fixation pour bacs à bec	56	Système de fermeture électronique ABZ-lock	20 – 21
Plateau pour bureau décor érable	11	Rail de support horizontal pour écrans plats	77	Système de goulottes de câble	23, 61
Plateau pour bureau décor hêtre	11	Rail de support pour écran plat, horizontal	77	Système de postes de travail pour laboratoire	4 – 7
Plate-forme pour appareils	27	Rallonge pour bras pivotant pour écran plat	77	Système du pied profilé en aluminium	22 – 24
Plate-forme pour clavier pour bras pivotant de l'écran plat	77	Rampe d'alimentations électriques	26-31- 40-61-6	Système du pied profilé	22 – 23
Plate-forme pour moniteur	76	Rampes d'éclairage	28-29	Systèmes d'éclairage pour poste de travail de montage	51 – 52
Plateaux de rangement pivotants	59	Rampe verticale en aluminium pour l'alimentation en énergie	62		
Platines vierges (programme actio)	39	Rampes et consoles avec sources d'énergie	41		
Pneumatique ( prises )	38-51-62	Rangement	43-48		
		Rangement pour clavier	76		

## T

Table des matières	1
Tableau d'information	59
Table de rangement	48
Tablettes	59
Tables avec superstructures basculantes	68 – 69
Tables basculantes par moteur électrique	68 – 69
Tables basses	48 – 49
Table d'angle	14-15
Tables de combinaison	14 – 15
Tables de montage	8-9, 46, 50-62
Tables de travail avec réglage en hauteur	46
Tables de travail ESD/DCE (dissipatrices)	11 – 13
Tables de travail variables en hauteur	46
Tables de travail	12 – 13
Tables escamotables par moteur électrique	66 – 67
Tables mobiles	48 – 49
Tables pivotantes	68 – 69
Tablette ronde 360° pour petites pièces	27
Tabouret pivotant	87
Tapis de protection	78-80
Tapis de sol dissipateur	80
Tapis de sol	80
Tapis de table	80
Technique de jonction de serrage pour réglage en hauteur	46
Technique de tack 19"	42 – 45
Technologie de fermeture radio	20 21
Tête de serrage	82
Tiroir à extension totale ou 4/5	16-17
Tiroirs en acier appropriés aux éléments d'organisation	18 – 19
Tiroirs en acier, avec éléments d'organisation	18 – 19
Tôle perforée pour la formation	65-54
Tôle perforée pour la suspension	27-54
Transformateurs de réglage monophasés (programme acto)	33
Trolley support d'outils	50

## U

Unité d'entretien pour la préparation de l'air comprimé	54
Unités de sécurités et commutation (programme acto)	30

## V

varantec pro système d'armoires de base	72 – 75
varantec select système d'armoires en aluminium	72 – 75
Vitesse de levage	46

## W

## Z

Sous réserve de modifications techniques et formelles.



**erfi Ernst Fischer GmbH + Co. KG**

Systemes de laboratoire et

de poste de travail

Appareils de mesure et

de contrôle

Systemes de test

Alte Poststraße 8

B. P. 308/309

D-72233 Freudenstadt / RFA

Téléphone +49 (0)7441 9144-0

Télécopie +49 (0)7441 9144-77

Internet [www.erfi.de](http://www.erfi.de)

e-Mail [erfi@erfi.de](mailto:erfi@erfi.de)