

# ABZ<sup>®</sup>



ABZ<sup>®</sup>  
Das konsequent wirtschaftliche  
Arbeitsplatzsystem



Inhalt Möbelsystem ABZ	Seite	Seite
<b>ABZ® – Innovationen</b>	<b>2-3</b>	Aluminium-Zugpendelleuchte 52
<b>Einsatzgebiete / Modelle</b>	<b>4-9</b>	Aluminium-Arbeitsplatzleuchte 52
ABZ-Laboratory - für Elektroniklabore	4	Economy-Arbeitsplatzleuchte 52
ABZ-Didactic - für Aus- und Weiterbildung	6	<b>Flexible Einzelarbeitsplatzleuchten</b> <b>53</b>
ABZ-Assembly - für Fertigung und Montage	8	Punktstrahler 53
<b>Basis-Systemkomponenten</b>	<b>10-29</b>	Ventilatorleuchte 53
<b>Dekore</b>	<b>10-11</b>	Lupenleuchte 53
<b>Arbeitstische mit Basisplatte</b>	<b>12</b>	Büro- und EDV-Arbeitsplatzleuchte 53
<b>Arbeitstische mit Postformingplatte</b>	<b>13</b>	Lochblechwände mit Zubehör 54
<b>Verknüpfungstische</b>	<b>14-15</b>	Greifschalen, Greifbehälter und Greifzungen 55
<b>Schubladencontainer-Programm</b>	<b>16-19</b>	Aufnahmen für Greifschalen, Greifbehälter und Greifzungen 55
Hängecontainer	16	Sichtlagerkästen 56
Rollcontainer	17	Aufnahmen für Sichtlagerkästen 56
Organisationselemente für ABZ-Stahlschubladen	18	Schwenkarm und Schwenkelemente 57-58
Kunststoff-Schubladeneinsätze für ABZ-Stahlschubladen	19	Ablagen, Rundpuffer, Dokumentation, Kabelkamm etc. 59
<b>varantec® lock – elektronisches Schließsystem</b>	<b>20-21</b>	Flaschenhalter, Haken, Kabelrollenhalter, Papierkorb, etc. 60
<b>Aluminium-Systemfußprofil</b>	<b>22-24</b>	Fußstützen 60
Verschiedene Profillängen und Nutzensteine	22	<b>Energerversorgung für Montageplätze</b> <b>61-62</b>
Verdrahtungsmöglichkeiten für Netz- und Datenleitungen	23	Kabelwanne 61
Das Profil in seiner Funktion	24	Horizontale Aufnahme für Steckdosenleisten 61
<b>Ablageboardprogramm</b>	<b>25</b>	Steckdosenleisten 61
<b>ABZ®-Systemkanal</b>	<b>26-27</b>	Vertikale Aluminium-Energiekanäle 62
Systemkanäle	26	<b>ABZ®-Didactic – Systemkomponenten für die Ausbildung</b> <b>63-71</b>
rückseitig adaptierbares Aluminiumprofil	27	Experimentierahmen 63-65
Funktionskomponenten für Aluminiumprofil	27	Verschiebbare Experimentierahmen 64-65
<b>Modernste Beleuchtungssysteme am Arbeitsplatz</b>	<b>28-29</b>	<b>Multifunktionale Unterrichtsräume</b> <b>66-71</b>
highlight – Innovative Lichttechnologie	28	Versenktische 66-67
erfi sensolight® – die neue Lichtdimension	29	Tische mit Schwenkaufbauten 68-69
<b>Einsatzplattenprogramm acto®</b>	<b>30-39</b>	19Zoll-Achteckaufbauten / Inselarbeitsplätze 70
Sicherheits- und Schalteinheiten	30	19Zoll-Fünfeckaufbauten / Inselarbeitsplätze 70
Wechselspannungsversorgungen 1-phasig (Steckdosenfelder)	31	19Zoll-Geräteracks (vertikale Geräteaufnahmen) 71
erdfreie Klein-Wechselspannungsversorgungen 1- u. 3-phasig	32	Ausbildungsspezifische Schubladencontainer 71
Drehstrommodule	32	<b>Schranksysteme für Labor und Office</b> <b>72-75</b>
Stelltransformatoren 1-phasig (erdfrei und nicht erdfrei)	33	<b>Schranksysteme varantec®pro und varantec®select</b> <b>72-73</b>
Festspannungsquellen	34	Basisschränke (Schubladenschränke) 72
Regelnetzgeräte, fernsteuerbar	35	Sideboards (Schiebetürschränke) 73
Funktionsgeneratoren	36-37	Hochschranksystem (Labor- und Office-Schränke) 74-75
Pneumatikversorgungen	38	<b>Zubehör</b> <b>76-82</b>
RC-Dekade	38	Tische mit versenktem Monitor und integrierter Glasplatte 76
RC- und L-Logade	38	Tische mit versenktem Flachbildschirm und integrierter Glasplatte 76
Buskoppelfelder	38	Monitorschwenkarm 76
Durchgangsprüfer	39	Monitorpodest, Tastaturauszug, Tastaturspange 76
Lötstation	39	Flachbildschirmeschwenkarm 77
Ringleitungsfelder / Daten- u. Telefonsteckdosen	39	Horizontale Aufnahmeschiene für Flachbildschirm 77
Schnittstellenfelder	39	<b>Messleitungshalter, Schlauchhalter, etc.</b> <b>78</b>
Leerplatten	39	<b>Kabelwagen</b> <b>78</b>
<b>ABZ®-Laboratory – Systemkomponenten für die Elektronik</b> <b>40-45</b>		<b>Arbeitsmatten, nicht leitfähig</b> <b>78</b>
Energieaufbauten (geeignet für Einsatzplattenprogramm acto®)	40	<b>Laborkabel, BNC-Kabel, Messzubehör, etc.</b> <b>79</b>
Energiecockpits (geeignet für Einsatzplattenprogramm acto®)	41	<b>EGB-Arbeitsplatzausrüstung</b> <b>80</b>
19Zoll-Geräteaufbauten (geeignet für 19Zoll-Geräteprogramme highlab und basic)	42	Leitfähige Arbeits- und Bodenmatten 80
DINA4-Aufbauten und DINA4-Cockpits	43	Vollgummi-Gittermatten 81
19Zoll-Gerätecockpits (geeignet für 19Zoll-Geräteprogramme highlab und basic)	44-45	Erdungsbausteine, Sicherheitshandgelenkband 81
<b>ABZ®-Assembly – Systemkomponenten für die Montagewelt</b> <b>46-62</b>		Spiralkabel 81
<b>Höhenvariable Arbeitsplätze</b> <b>46</b>		<b>Spannfix-Gelenk-Schraubstock</b> <b>82</b>
ABZ liftline – variable Arbeitshöhen, manuell und motorisch	46	<b>Sitzmöbelprogramm</b> <b>83-87</b>
Material- und Montagewagen	47	Besucherstuhlprogramm Leanos 83
Beistelltische	48-49	Laborstuhlprogramm Leanos 84
Universal-Montageausleger	50	Stoffbezüge 85
Laufschiene mit Werkzeugwagen	50	Arbeitsstuhlprogramm Sintec 86
Druckluftversorgungssysteme	50-51	Holz Drehstuhl, Drehhocker, Stehhilfen 87
Universal-Druckluftversorgungsleiste	50	<b>Index</b> <b>88-89</b>
Balancer	51	Alphabetisches Stichwortverzeichnis 88-89
Druckluftwendelschlauch	51	
<b>Beleuchtungssysteme für die Montagewelt</b> <b>51-53</b>		
Aluminium-Schwenkleuchte	51	

# ABZ<sup>®</sup>

Das konsequent wirtschaftliche Arbeitsplatzsystem  
von A bis Z

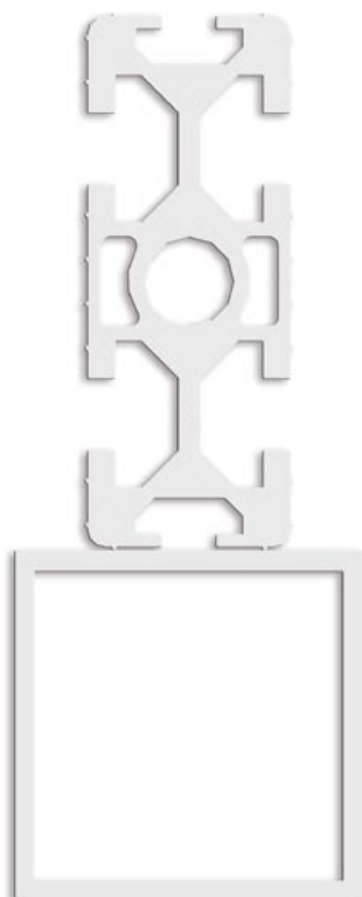

## ABZ® Arbeitsplatzsystem für Technik und technische Kommunikation

Das System ABZ wurde vollständig neu entwickelt. Durch diese konsequente Entwicklung konnte ein weiterer Innovations-schub erzielt werden.

Durch die rückseitige Adaptierung von neu-artiger Aluminiumprofiltechnik wird das neue ABZ – System zum Alleskönner und

steigt in die Liga der Aluminumsysteme auf.

Wiederum unterstreicht erfi mit dem neuen ABZ – Möbelsystem die außergewöhnliche Innovationskraft und markante Marktposition im Bereich technischer Arbeitsplatzsysteme.

Die highlights dieser Modelloffensive sor-

gen in allen Unternehmensteilen für entscheidende Vorteile.

Viele Vorteile, die bereits bei dem revolutionären Tischsystem varantec® eingeführt wurden, sind nun beim neuen ABZ – System ebenfalls lieferbar und bestimmen die außergewöhnlich gute Funktionalität.

### ABZ® – Innovationen



#### highlight - Die innovative Lichttechnologie – Ihre Augen danken es Ihnen !

Ein aktives Lichttraster sorgt nahezu unabhängig von der Einbauhöhe für garantiert blendfreie Arbeitsflächen. Die Lichtstrahlen werden durch das aktive Lichttraster gleichförmig verteilt. Die eloxierte Oberfläche sorgt für weitere Aufhellung im Arbeitsbereich. Eine Neigung der Leuchte ist somit nicht notwendig. Unter den 8 highlight-Basisausführungen finden Sie garantiert auch Ihr Optimum.

(siehe Seite 28)

highlight – Eine einzigartige Technik, wie sie nur erfi bietet.



#### erfi sensolight® - Die Revolution des sensorisch gesteuerten Lichtes

Berührungsloses Schalten der Lichtquellen, Anwesenheitssensoren zur automatischen Lichtsteuerung und vollautomatische Lichtmengenregelung in Abhängigkeit des Umgebungslichtes

(Gebrauchsmuster Nr. 202 05 736 4)

(siehe Seite 29)

erfi sensolight® – Eine Innovation von erfi.



#### ABZ®-lock - Die schlüssellose Evolution

Die Sicherheit und der Komfort elektronischer Schließsysteme darf nicht hinter der Tür halt machen. Die bereits aus dem Möbelsystem varantec bekannte Technologie hat nun auch im System ABZ Einzug gehalten. Mittels Infrarotsender oder Funksender lassen sich alle erfi-Möbelkomponenten berührungslos elektronisch öffnen und schließen.

(siehe Seite 20 und 21)

ABZ-lock – Eine Innovation von erfi.

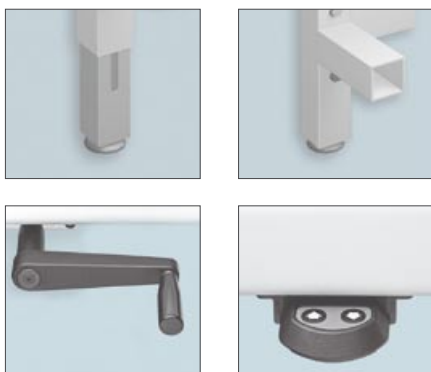

### **ABZ®- liftline - Die Lösung für höhenvariable Arbeitsflächen**

Variable Arbeitshöhen durch Klemmverbindung oder elektrohydraulische Höhenverstellung bzw. Handkurbelverstellung lassen keine Wünsche offen.

Elegante, systemadäquate Hydraulikzylinder in den Tischbeinen garantieren Wartungsfreiheit und ein Höchstmaß an Lebensdauer bei gleichzeitig maximaler Robustheit in puncto Erschütterungen.

(siehe Seite 46)

ABZ-lift – Die moderne Höhenverstelltechnik – exklusiv bei erfi !



### **ABZ®-Laboratory - Die neue Modellreihe für Labor, Entwicklung, Service und Prüffeld**

Diese Modellreihe bietet durch Energieaufbauten, 19Zoll - Geräteaufbauten und Gerätecockpits eine nahezu unerschöpfliche Auswahlmöglichkeit und immer ausreichend Platz zur Aufnahme der erfi-Geräteprogramme acto®, basic und highlab.

Die stabil verschweißte Grundkonstruktion sorgt in jedem Fall für die notwendige Stabilität. Alle Tischbeine sind fest mit dem Grundrahmen verschweißst. (keine geschraubten Füße)

ABZ-Laboratory – Ein souveränes und repräsentatives System mit exzellenten Systemeigenschaften.



### **ABZ®-Assembly - Die neue Modellreihe für Fertigung und Montage**

ABZ-Assembly besitzt die selbe Plattform wie ABZ-Laboratory. Enorm umfangreiche Systemkomponenten garantieren eine optimale Funktionalität für den Bereich Fertigung und Montage. Durch rückseitig adaptierte Aluminium-Strangpressprofile werden alle Vorteile eines Aluminiumsystems genutzt.

Das vollkommen neu entwickelte Profil garantiert durch seine 6 Nuten eine perfekte Anbindungs- und Verstellmöglichkeit für alle denkbaren Systemkomponenten.

ABZ-Assembly – Das Design des Aluminium- Montagetischsystems überzeugt durch viele neue Akzente. Die seitlichen Aero-Color-Lochbleche mit modernen Oberflächen sorgen für angenehme Frische in der Welt der Wertschöpfung.



### **ABZ®-Didactic - Die neue Modellreihe für Aus- und Weiterbildung**

ABZ-Didactic wurde für Berufsschulen, Fachhochschulen, Universitäten, Handwerkskammern, Berufskollege, Berufsbildungstechnologiezentren, für alle technischen Ausbildungsstätten sowie für alle Ausbildungsbetriebe im technisch gewerblichen Bereich entwickelt.

Lerninseln mit Mehreckaufbauten, elektromotorisch gesteuerte Versenktische und Schwenktische für multifunktionalen Unterricht sowie moderne Bildschirmintegrationen lassen bereits während der Einrichtungsplanung keine Wünsche offen.

ABZ-Didactic – Ein System, das Freiräume eröffnet, in denen sich Kreativität entfalten kann.

# Arbeitsplatzsystem für Labor, Entwicklung, Service und Prüffeld

ABZ-Laboratory ist eine Modellreihe, welche alle notwendigen Systemkomponenten für die Fachbereiche Elektrotechnik und Elektronik zur Verfügung stellt.

## Die Geräte-Aufbauten und Geräte-Cockpits:

1. Energieaufbauten und Energiecockpits zur Aufnahme des leistungsfähigen Einsatzplattenprogrammes acto®
2. 19Zoll-Geräteaufbauten und Gerätecockpits zur Aufnahme der 19Zoll-Profigerätesysteme basic und highlab
3. 19Zoll-Kombiaufbauten und Kombicockpits zur Aufnahme der 19Zoll-Profigerätesysteme basic und highlab sowie des Einsatzplattenprogrammes acto®
4. DINA4-Aufbauten und DINA4-Cockpits zur Aufnahme von DINA4-Aktenordnern



*Alternativ zu dem modernen rückseitig adaptierbaren Aluminiumfußprofilsystem können alle Ablageboards und Gerätecockpits mit einem Tischaufsatzgestell geliefert werden.*

### **Das neue ABZ®-Aluminium-Systemprofil**

*Das rückseitige Aluminium-Systemprofil sorgt für neue Funktionalität in puncto Anbindung und Kabelmanagement.*

*19Zoll-Gerätecockpits, Ablageboards und andere Systemkomponenten sind flexibel adaptierbar und durch die Nuten stufenlos in der Höhe einstellbar.*

*Netz- und Datenleitungen können mittels der Nuten elegant und unsichtbar in die Gerätecockpits geführt werden. Die Nuten werden durch ein Clipprofil abgedeckt.*

*Für umfangreichere Verkabelungen stehen zusätzliche Verdrahtungskanäle zur Verfügung, die je nach Bedarf direkt an das ABZ-Aluminium-Systemprofil adaptiert werden können.*

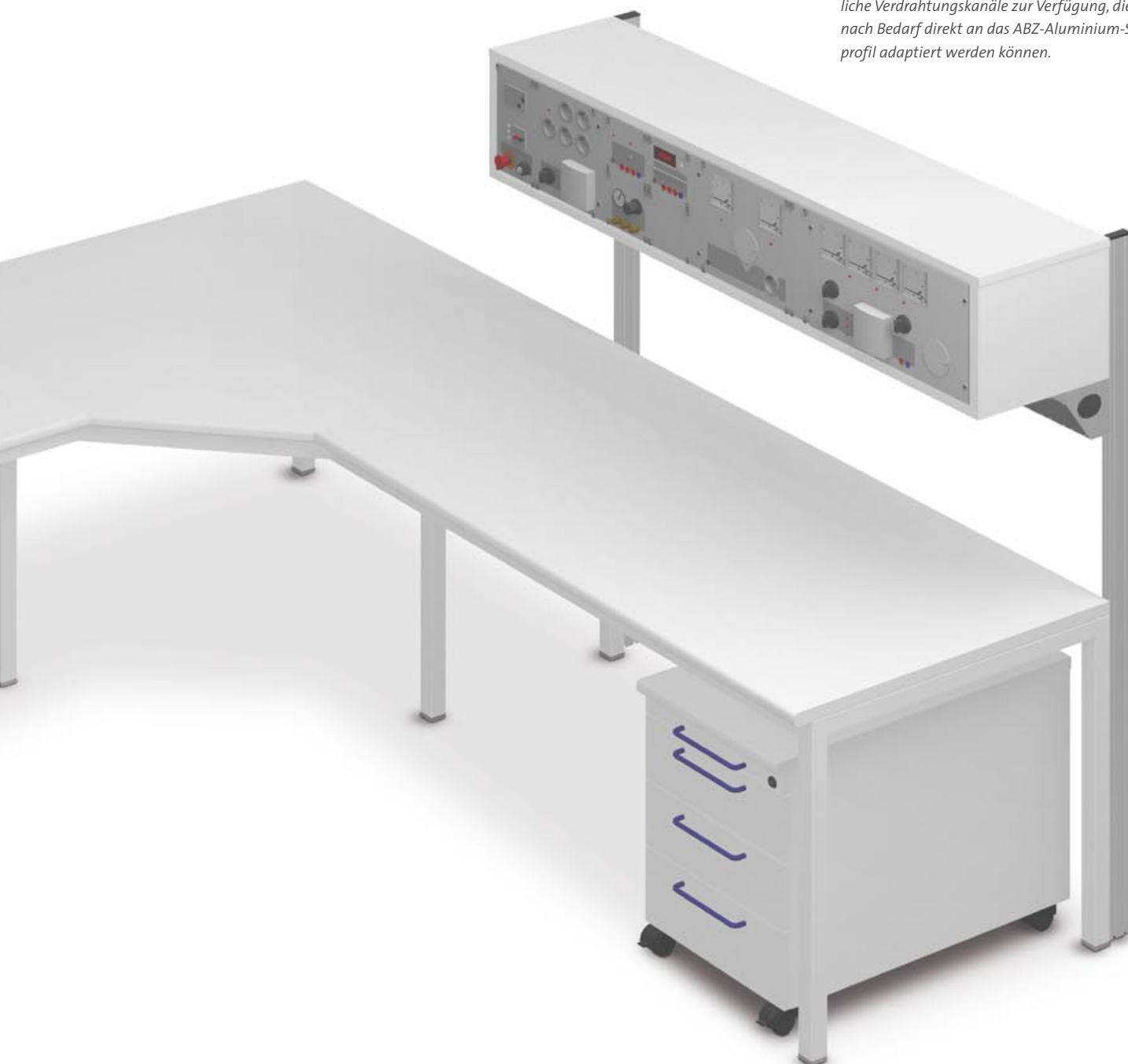



## Arbeitsplatzsystem für Aus- und Weiterbildung

erfi hat als ein führender Hersteller für alle technischen Berufsfelder das Labormöbelsystem ABZ mit Didactic-Standardsystemkomponenten erweitert. Die neuen Didactic-Komponenten werden allen Anforderungen in der Aus- und Weiterbildung gerecht.

Berufs- und Gewerbeschulen, Ausbildungszentren aller Art, Handwerkskammern, Gewerbeakademien, Berufsförderungswerke, Fachhochschulen und Universitäten werden ebenso mit den modernen Systemkomponenten von erfi ausgestattet wie Ausbildungsabteilungen in Großunternehmen.

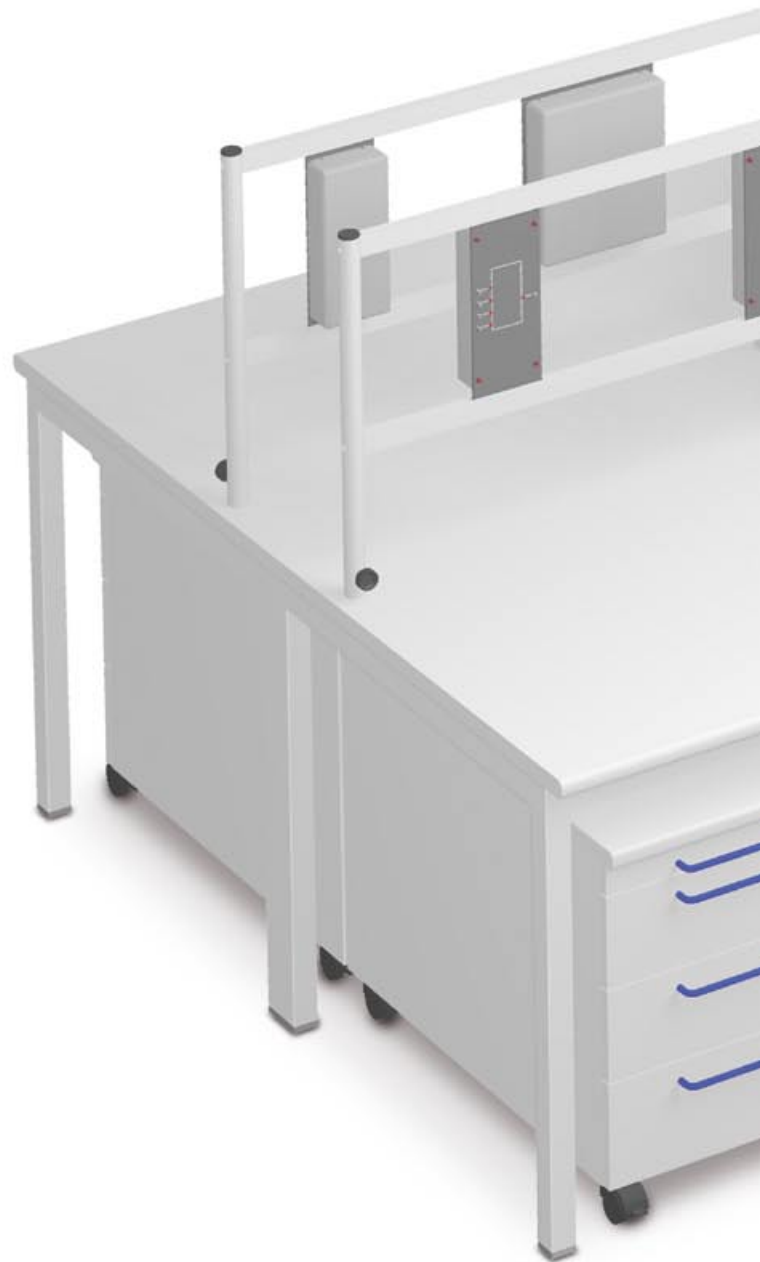





## Arbeitsplatzsystem für Fertigung und Montage

ABZ-Assembly bietet für den Bereich Montage enorme Auswahlmöglichkeiten an standardisierten Systemkomponenten.

Rückseitig besitzt das Programm ein stabiles Aluminiumfunktionsprofil mit 6 Nuten. Alle Systemkomponenten für die Montagewelt sind daran formschlüssig und systemadäquat adaptierbar.

Systemkomponenten wie Galgenausleger, Leuchten, Laufschiene, Ablageboards und Energieversorgungen sind nur einige Beispiele aus der ABZ-Montagewelt.

Höhenvariabilität durch Klemmverbindung, Handkurbel und motorischen Antrieb bietet das System ebenso, wie die Integration von Transfersystemen in Tischflächen.

ABZ-Assembly ist ein absolut schwingungsfreies 4-Fuß-Tischsystem, welches hochflexibel konfigurierbar und erweiterungsfähig ist.

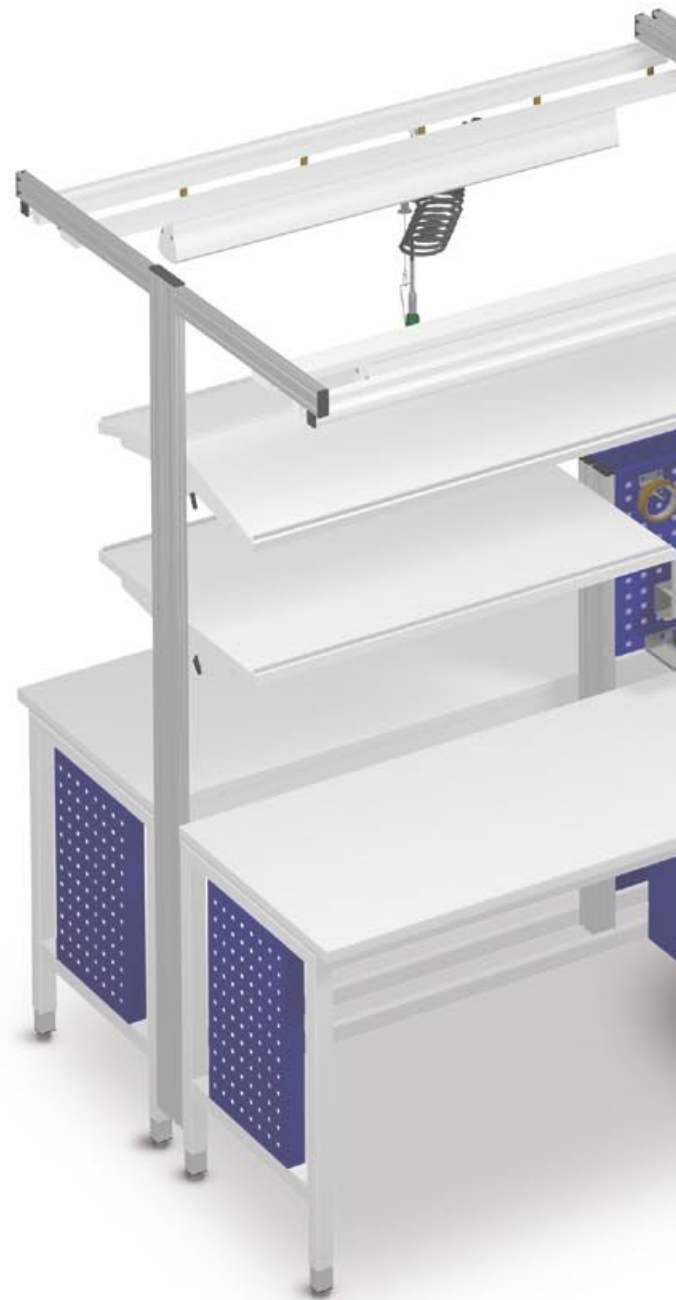

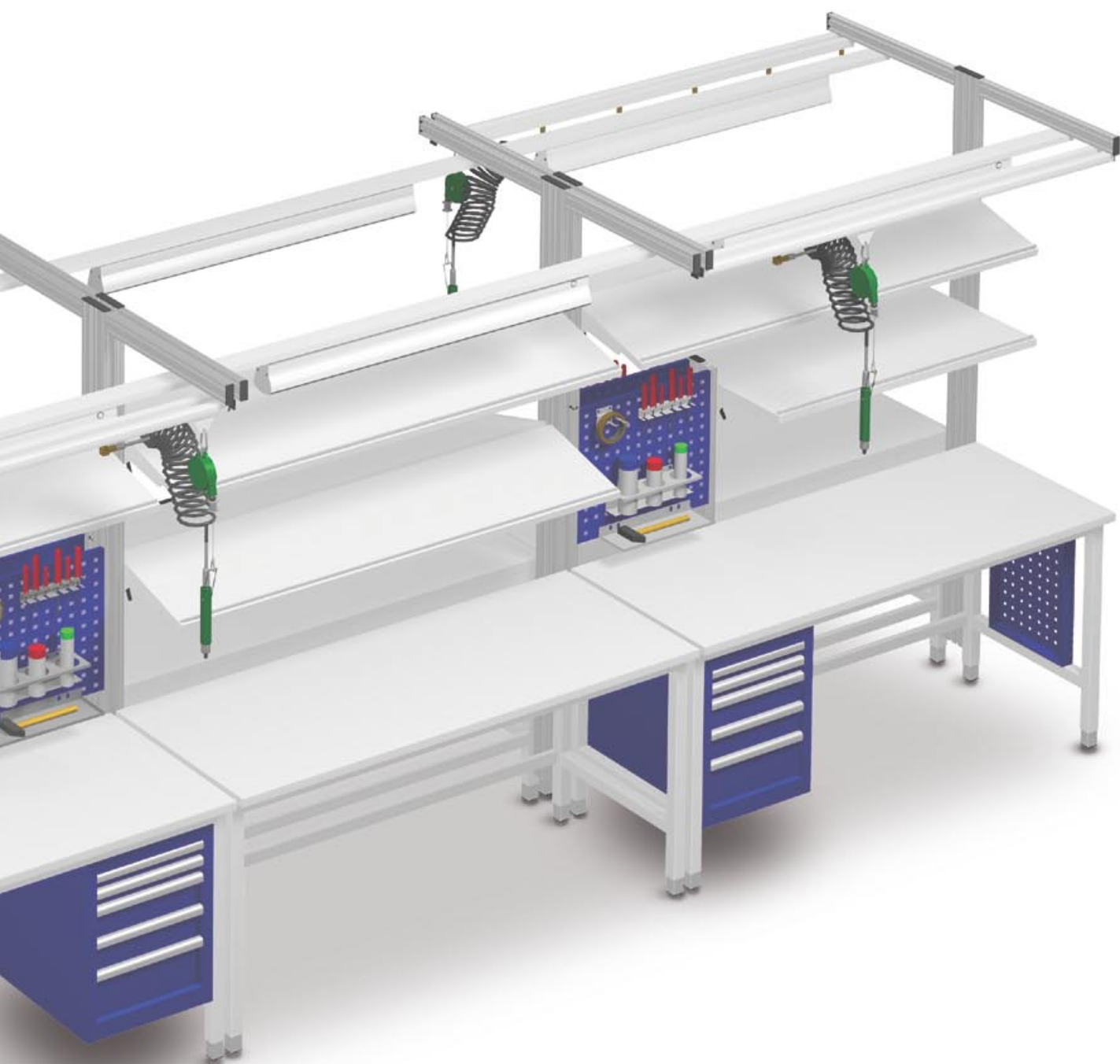

# Das neue ABZ®-System bietet 10 moderne und zeitgemäße Dekore

Die Kombinationen zwischen vier Dekoroberflächen und vier Gestellfarben verleihen dem System neue Frische

## Dekorauswahl für ABZ-Arbeitsplatten

Nicht leitfähig hellgrau	Volumenleitfähig EBG/ESD- Ausführung lichtgrau	Dekorative Ahornoberfläche für Office und Kommunikation	Dekorative Bucheoberfläche für Office und Kommunikation
-----------------------------	---	--	--



## Dekorauswahl für ABZ-Stahlgestelle

hellgrau, ähnlich RAL 9002 Vorzugsfarbe	weißaluminium RAL 9006 alternativ erhältlich	schwarzgrau RAL 7021 alternativ erhältlich	enzianblau RAL 5010 alternativ erhältlich
---	---	---	--



### Nicht leitfähige Dekore Griffleisten für Schubladen: alternativ zu Bügelgriffen



#### Dekor 1 (\*):

Arbeitsplatte:	hellgrau
Aufbau:	hellgrau
Unterbau:	hellgrau
Stahlrahmen:	hellgrau
Bügelgriffe:	lichtblau
(Griffleisten:	hellgrau)

#### Dekor 2 (\*):

Arbeitsplatte:	hellgrau
Aufbau:	hellgrau
Unterbau:	hellgrau
Stahlrahmen:	weißaluminium
Bügelgriffe:	weißaluminium
(Griffleisten:	hellgrau)

#### Dekor 3 (\*):

Arbeitsplatte:	hellgrau
Aufbau:	hellgrau
Unterbau:	hellgrau
Stahlrahmen:	schwarzgrau
Bügelgriffe:	schwarzgrau
(Griffleisten:	schwarzgrau)

#### Dekor 4 (\*):

Arbeitsplatte:	hellgrau
Aufbau:	hellgrau
Unterbau:	hellgrau
Stahlrahmen:	enzianblau
Bügelgriffe:	enzianblau
(Griffleisten:	hellgrau)

### Leitfähige Dekore Griffleisten für Schubladen: alternativ zu Bügelgriffen



#### Dekor 5 (\*\*):

Arbeitsplatte:	lichtgrau leitfähig
Aufbau:	hellgrau
Unterbau:	hellgrau
Stahlrahmen:	hellgrau
Griffleiste:	hellgrau
(Bügelgriffe:	lichtblau)

#### Dekor 6 (\*\*):

Arbeitsplatte:	lichtgrau leitfähig
Aufbau:	hellgrau
Unterbau:	hellgrau
Stahlrahmen:	weißaluminium
Griffleiste:	hellgrau
(Bügelgriffe:	weißaluminium)

#### Dekor 7 (\*\*):

Arbeitsplatte:	lichtgrau leitfähig
Aufbau:	hellgrau
Unterbau:	hellgrau
Stahlrahmen:	schwarzgrau
Griffleiste:	schwarzgrau
(Bügelgriffe:	schwarzgrau)

#### Dekor 8 (\*\*):

Arbeitsplatte:	lichtgrau leitfähig
Aufbau:	hellgrau
Unterbau:	hellgrau
Stahlrahmen:	enzianblau
Griffleiste:	hellgrau
(Bügelgriffe:	enzianblau)

**Auf Wunsch sind alle Systemkomponenten wie Aufbauten und Unterbauten in leitfähiger Ausführung erhältlich!**

(\*) Abbildungen für Dekor 1 bis 4 mit Bügelgriffen, alternativ mit Griffleisten.

(\*\*) Abbildungen für Dekor 5 bis 8 mit Griffleisten, alternativ mit Bügelgriffen.



**Dekor 9:**

Arbeitsplatte: Ahorn  
 Aufbau: Ahorn  
 Unterbau: Ahorn  
 Stahlrahmen: weißaluminium  
 Bügelgriffe: verchromt  
 (Griffleisten werden bei diesem Dekor nicht empfohlen)

**Technische Daten:**

**Arbeitsplatte nicht leitfähig**



Querschnitt

Rohspan, Holzspanplatte mit Feinspandeckschicht nach DIN EN 312 CE  
 Dekorseite verbunden mit 0,8 mm Brillant-HPL, nach DIN EN 438.  
 Technische Werte nach DIN EN 312.  
 Chemische Beständigkeit: gegen organische Lösungsmittel, schwache Säuren und Laugen, Benzin und Öl, nach DIN 53799  
 Temperaturbeständigkeit: kurzfristig 180 °C  
 Rohdichte: ca. 650 kg/m<sup>3</sup>  
 Kanten: Kunststoff hellgrau, Ahorn oder Buche



**Dekor 10:**

Arbeitsplatte: Buche  
 Aufbau: Buche  
 Unterbau: Buche  
 Stahlrahmen: weißaluminium  
 Bügelgriffe: verchromt  
 (Griffleisten werden bei diesem Dekor nicht empfohlen)

**Technische Daten:**

**Arbeitsplatte volumenleitfähig EGB/ESD-Ausführung**



Querschnitt

Rohspan ESA, elektrostatisch ableitende Rohspanplatte mit Feinspandeckschicht nach DIN EN 61340-5 Teil 1 und 2 (volumenleitfähig)  
 Dekorseite verbunden mit 0,8 mm Brillant-HPL, nach DIN EN 438.  
 Technische Werte nach DIN EN 312.  
 Chemische Beständigkeit: gegen organische Lösungsmittel, schwache Säuren und Laugen, Benzin und Öl, nach DIN 53799  
 Temperaturbeständigkeit: kurzfristig 180 °C  
 Erdableitwiderstand: 7,5E5 bis 1E10 Ohm  
 Rohdichte: ca. 650 kg/m<sup>3</sup>  
 Kanten: Kunststoff lichtgrau

**Drucktechnisch bedingte Farbabweichungen bei den Dekordarstellungen sind möglich**

# Arbeitstische mit Basisplatte

**Tischplatte:**

30 mm stark, mit umlaufender Kunststoff-Kante

**Gestell:**

Profilrohr, stabil verschweißt, wahlweise mit angeschweißten oder angeschraubten Füßen.

**Tischhöhe:**

780mm, andere Tischhöhen auf Wunsch lieferbar.

**Option:**

Untere Gestellaussteifung

**Dekorauswahl:**





Siehe Seite 10-11



Die untere Gestellaussteifung ist optional erhältlich



ABZ bietet die zusätzliche Variante mit einer nach vorne um 45mm überstehenden Tischplatte

Frontseitig bündige Arbeitsplatte						Frontseitig um 45mm überstehende Arbeitsplatte				
Breite	Tiefe	Komplett montiert mit verschweißten Füßen		Vormontiert zur Selbstmontage		Tiefe	Komplett montiert mit verschweißten Füßen		Vormontiert zur Selbstmontage	
		Best-Nr.	Best-Nr. leitfähig 	Best-Nr.	Best.-Nr. leitfähig 		Best.-Nr.	Best.Nr. leitfähig 	Best.Nr.	Best.Nr. leitfähig 
1200	600	04.1.1261	04.1.1262	04.1.1263	04.1.1264	645	04.1.1265	04.1.1266	04.1.1267	04.1.1268
	800	04.1.1281	04.1.1282	04.1.1283	04.1.1284	845	04.1.1285	04.1.1286	04.1.1287	04.1.1288
	900	04.1.1291	04.1.1292	04.1.1293	04.1.1294	945	04.1.1295	04.1.1296	04.1.1297	04.1.1298
	1000	04.1.1211	04.1.1212	04.1.1213	04.1.1214	1045	04.1.1215	04.1.1216	04.1.1217	04.1.1218
1600	600	04.1.1661	04.1.1662	04.1.1663	04.1.1664	645	04.1.1665	04.1.1666	04.1.1667	04.1.1668
	800	04.1.1681	04.1.1682	04.1.1683	04.1.1684	845	04.1.1685	04.1.1686	04.1.1687	04.1.1688
	900	04.1.1691	04.1.1692	04.1.1693	04.1.1694	945	04.1.1695	04.1.1696	04.1.1697	04.1.1698
	1000	04.1.1611	04.1.1612	04.1.1613	04.1.1614	1045	04.1.1615	04.1.1616	04.1.1617	04.1.1618
1800	600	04.1.1861	04.1.1862	04.1.1863	04.1.1864	645	04.1.1865	04.1.1866	04.1.1867	04.1.1868
	800	04.1.1881	04.1.1882	04.1.1883	04.1.1884	845	04.1.1885	04.1.1886	04.1.1887	04.1.1888
	900	04.1.1891	04.1.1892	04.1.1893	04.1.1894	945	04.1.1895	04.1.1896	04.1.1897	04.1.1898
	1000	04.1.1811	04.1.1812	04.1.1813	04.1.1814	1045	04.1.1815	04.1.1816	04.1.1817	04.1.1818
2000	600	04.1.2061	04.1.2062	04.1.2063	04.1.2064	645	04.1.2065	04.1.2066	04.1.2067	04.1.2068
	800	04.1.2081	04.1.2082	04.1.2083	04.1.2084	845	04.1.2085	04.1.2086	04.1.2087	04.1.2088
	900	04.1.2091	04.1.2092	04.1.2093	04.1.2094	945	04.1.2095	04.1.2096	04.1.2097	04.1.2098
	1000	04.1.2011	04.1.2012	04.1.2013	04.1.2014	1045	04.1.2015	04.1.2016	04.1.2017	04.1.2018
Gestellaussteifung seitlich und hinten				04.1.3000		4 Stk. V2A-Fußgleiter für EGB-Tische anstelle Ableitanschluß				04.1.3100



# Arbeitstische mit Postformingplatte

## Tischplatte:

30 mm stark, frontseitig mit ergonomisch gestalteter Postformingrundung.  
Oberfläche HPL-Schichtstoff.

## Gestell:

Profilrohr, stabil verschweißt, wahlweise mit angeschweißten oder anschraubbaren Füßen.

## Tischhöhe:

780mm, andere Tischhöhen auf Wunsch lieferbar.

## Option:



Untere Gestellaussteifung

## Dekorauswahl:

Siehe Seite 10-11



Die untere Gestellaussteifung ist optional erhältlich

		komplett montiert mit verschweißtem Gestell		vormontiert zur Selbstmontage	
Breite	Tiefe	Best.-Nr.	Best.-Nr. leitfähig 	Best.-Nr.	Best.-Nr. leitfähig 
1200	645	04.2.1261	04.2.1262	04.2.1263	04.2.1264
	845	04.2.1281	04.2.1282	04.2.1283	04.2.1284
	945	04.2.1291	04.2.1292	04.2.1293	04.2.1294
	1045	04.2.1211	04.2.1212	04.2.1213	04.2.1214
1600	645	04.2.1661	04.2.1662	04.2.1663	04.2.1664
	845	04.2.1681	04.2.1682	04.2.1683	04.2.1684
	945	04.2.1691	04.2.1692	04.2.1693	04.2.1694
	1045	04.2.1611	04.2.1612	04.2.1613	04.2.1614
1800	645	04.2.1861	04.2.1862	04.2.1863	04.2.1864
	845	04.2.1881	04.2.1882	04.2.1883	04.2.1884
	945	04.2.1891	04.2.1892	04.2.1893	04.2.1894
	1045	04.2.1811	04.2.1812	04.2.1813	04.2.1814
2000	645	04.2.2061	04.2.2062	04.2.2063	04.2.2064
	845	04.2.2081	04.2.2082	04.2.2083	04.2.2084
	945	04.2.2091	04.2.2092	04.2.2093	04.2.2094
	1045	04.2.2011	04.2.2012	04.2.2013	04.2.2014
Gestellaussteifung seitlich und hinten		04.1.3000	4 Stk. V2A-Fußgleiter für EGB-Tische anstelle Ableitanschluß		04.1.3100



# Verknüpfungstische

ABZ Verknüpfungstische sind die Voraussetzung für arbeitsplatzgerechte und architektonisch optimale Raumgestaltung. Die Konstruktion entspricht prinzipiell den Grundtischtypen.

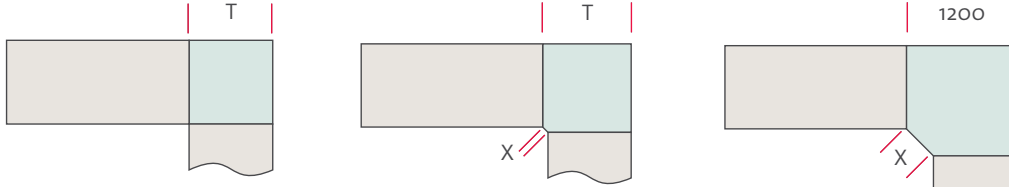

Tischtiefe	Ausführung	Basisplatte		Postforming			Basisplatte		Postforming	
		Best.-Nr.	T mm	Best.-Nr.	T mm	X mm	Best.-Nr.	X mm	Best.-Nr.	X mm
600	Standard	04.1.4161	600	04.2.4161	675	42	04.1.4261	849	04.2.4261	785
600	EGB	04.1.4162	600	04.2.4162	675	42	04.1.4262	849	04.2.4262	785
800	Standard	04.1.4181	800	04.2.4181	875	42	04.1.4281	566	04.2.4281	502
800	EGB	04.1.4182	800	04.2.4182	875	42	04.1.4282	566	04.2.4282	502
900	Standard	04.1.4191	900	04.2.4191	975	42	04.1.4291	424	04.2.4291	361
900	EGB	04.1.4192	900	04.2.4192	975	42	04.1.4292	424	04.2.4292	361
1000	Standard	04.1.4111	1000	04.2.4111	1075	42	04.1.4211	283	04.2.4211	219
1000	EGB	04.1.4112	1000	04.2.4112	1075	42	04.1.4212	283	04.2.4212	219

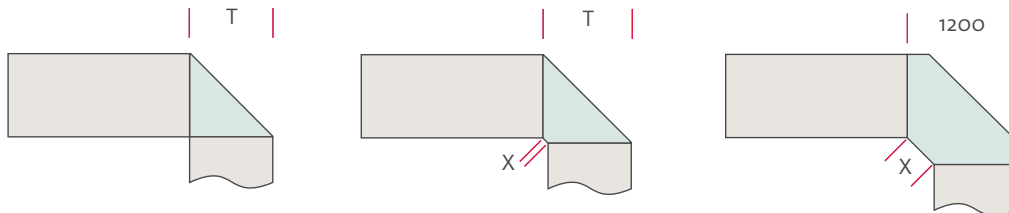

Tischtiefe	Ausführung	Basisplatte		Postforming			Basisplatte		Postforming	
		Best.-Nr.	T mm	Best.-Nr.	T mm	X mm	Best.-Nr.	X mm	Best.-Nr.	X mm
600	Standard	04.1.5161	600	04.2.5161	675	42	04.1.5261	849	04.2.5261	785
600	EGB	04.1.5162	600	04.2.5162	675	42	04.1.5262	849	04.2.5262	785
800	Standard	04.1.5181	800	04.2.5181	875	42	04.1.5281	566	04.2.5281	502
800	EGB	04.1.5182	800	04.2.5182	875	42	04.1.5282	566	04.2.5282	502
900	Standard	04.1.5191	900	04.2.5191	975	42	04.1.5291	424	04.2.5291	361
900	EGB	04.1.5192	900	04.2.5192	975	42	04.1.5292	424	04.2.5292	361
1000	Standard	04.1.5111	1000	04.2.5111	1075	42	04.1.5211	283	04.2.5211	219
1000	EGB	04.1.5112	1000	04.2.5112	1075	42	04.1.5212	283	04.2.5212	219

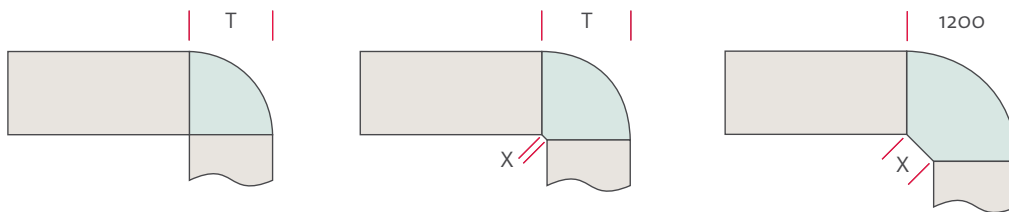

Tischtiefe	Ausführung	Basisplatte		Postforming			Basisplatte		Postforming	
		Best.-Nr.	T mm	Best.-Nr.	T mm	X mm	Best.-Nr.	X mm	Best.-Nr.	X mm
600	Standard	04.1.6161	600	04.2.6161	675	42	04.1.6261	849	04.2.6261	785
600	EGB	04.1.6162	600	04.2.6162	675	42	04.1.6262	849	04.2.6262	785
800	Standard	04.1.6181	800	04.2.6181	875	42	04.1.6281	566	04.2.6281	502
800	EGB	04.1.6182	800	04.2.6182	875	42	04.1.6282	566	04.2.6282	502
900	Standard	04.1.6191	900	04.2.6191	975	42	04.1.6291	424	04.2.6291	361
900	EGB	04.1.6192	900	04.2.6192	975	42	04.1.6292	424	04.2.6292	361
1000	Standard	04.1.6111	1000	04.2.6111	1075	42	04.1.6211	283	04.2.6211	219
1000	EGB	04.1.6112	1000	04.2.6112	1075	42	04.1.6212	283	04.2.6212	219

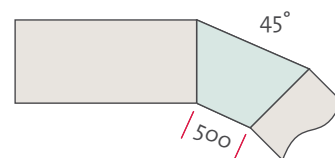
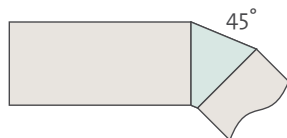

Tischtiefe	Ausführung	Basisplatte		Postforming	
		Best.-Nr.	Best.-Nr.	Best.-Nr.	Best.-Nr.
600	Standard	04.1.8161	04.2.8161	04.1.8261	04.2.8261
600	EGB	04.1.8162	04.2.8162	04.1.8262	04.2.8262
800	Standard	04.1.8181	04.2.8181	04.1.8281	04.2.8281
800	EGB	04.1.8182	04.2.8182	04.1.8282	04.2.8282
900	Standard	04.1.8191	04.2.8191	04.1.8291	04.2.8291
900	EGB	04.1.8192	04.2.8192	04.1.8292	04.2.8292
1000	Standard	04.1.8111	04.2.8111	04.1.8211	04.2.8211
1000	EGB	04.1.8112	04.2.8112	04.1.8212	04.2.8212

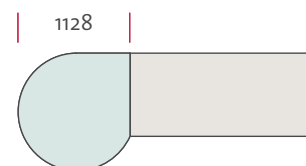
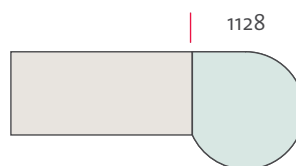
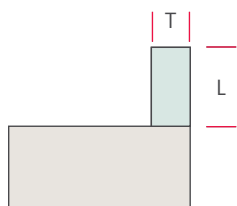

#### Basisplatte

Tischtiefe	Tischbreite	Ausführung	Best.-Nr.
L	T		
800	400	Basis	04.1.7841
800	400	Basis EGB	04.1.7842
800	600	Basis	04.1.7861
800	600	Basis EGB	04.1.7862
1000	600	Basis	04.1.7161
1000	600	Basis EGB	04.1.7162

Tischtiefe	Ausführung	Basisplatte	
		Best.-Nr.	Best.-Nr.
800	Standard	04.1.9181	04.1.9281
800	EGB	04.1.9182	04.1.9282
900	Standard	04.1.9191	04.1.9291
900	EGB	04.1.9192	04.1.9292
1000	Standard	04.1.9111	04.1.9211
1000	EGB	04.1.9112	04.1.9212

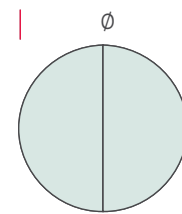
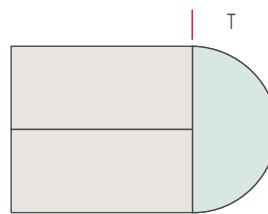
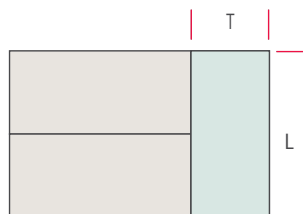

Tischtiefe	Ausführung	Basisplatte			Basisplatte		Basisplatte	
		Best.-Nr.	L mm	T mm	Best.-Nr.	T mm	Best.-Nr.	Ø mm
800	Standard	04.1.0181	1600	800	04.1.0281	800	04.1.0381	1600
800	EGB	04.1.0182	1600	800	04.1.0282	800	04.1.0382	1600
900	Standard	04.1.0191	1800	900	04.1.0291	900	04.1.0391	1800
900	EGB	04.1.0192	1800	900	04.1.0292	900	04.1.0392	1800
1000	Standard	04.1.0111	2000	1000	04.1.0211	1000	04.1.0311	2000
1000	EGB	04.1.0112	2000	1000	04.1.0212	1000	04.1.0312	2000

# Hängecontainer

- Bestückung mit vollorganisationsfähigen Schubladen.
- Oberster Auszug serienmäßig mit hochwertigem Einsatz für Schreibutensilien.
- Fronthöhe 1 HE (HE = Höheneinheit, 1HE = 50mm)
- Schubladenfronthöhen von 2 HE bis 7 HE



Bügelgriffe auf Wunsch gegen Mehrpreis erhältlich



## Schubladenfronten in Standardausführung mit Griffleisten

„x“ bitte ersetzen durch 1 oder 2

1 = nicht leitfähige Dekore (hellgrau, Ahorn oder Buche)

2 = leitfähiges Dekor (lichtgrau – EGB/ESD-Ausführung)

Containertiefe Schubladennutztiefe

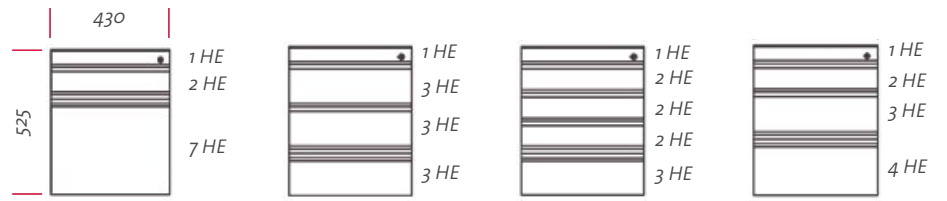

Containertiefe	Schubladennutztiefe	04.3.1065.x	04.3.2065.x	04.3.3065.x	04.3.4065.x
580	490	04.3.1065.x	04.3.2065.x	04.3.3065.x	04.3.4065.x
780	490	04.3.1085.x	04.3.2085.x	04.3.3085.x	04.3.4085.x
780	690	04.3.1087.x	04.3.2087.x	04.3.3087.x	04.3.4087.x
880	490	04.3.1095.x	04.3.2095.x	04.3.3095.x	04.3.4095.x
880	690	04.3.1097.x	04.3.2097.x	04.3.3097.x	04.3.4097.x
980	490	04.3.1105.x	04.3.2105.x	04.3.3105.x	04.3.4105.x
980	690	04.3.1107.x	04.3.2107.x	04.3.3107.x	04.3.4107.x

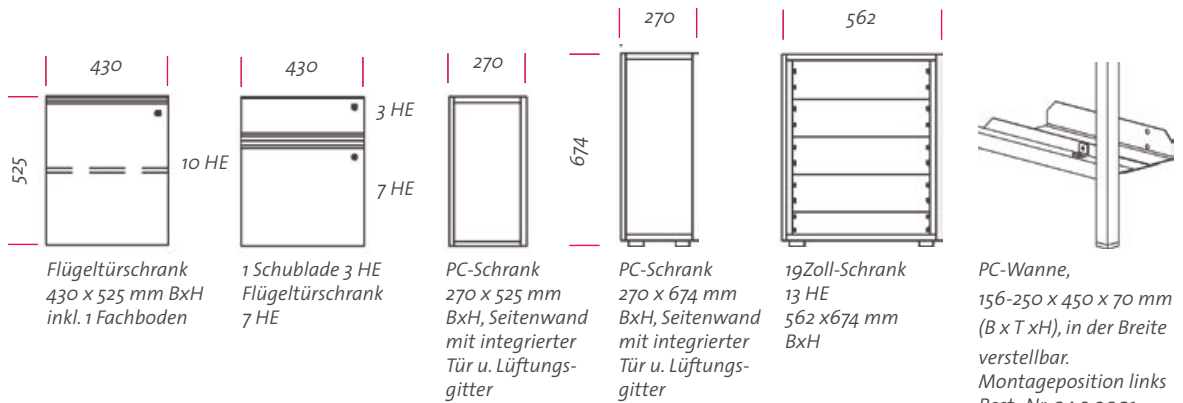

Containertiefe

Containertiefe	04.3.5060.x	04.3.6060.x	04.3.7060.x	04.3.7160.x	04.3.8160.x
580	04.3.5060.x	04.3.6060.x	04.3.7060.x	04.3.7160.x	04.3.8160.x
780	04.3.5080.x	04.3.6080.x	04.3.7080.x	04.3.7180.x	04.3.8180.x
880	04.3.5090.x	04.3.6090.x	04.3.7090.x	04.3.7190.x	04.3.8190.x
980	04.3.5100.x	04.3.6100.x	04.3.7100.x	04.3.7200.x	04.3.8200.x

PC-Wanne, 156-250 x 450 x 70 mm (B x T x H), in der Breite verstellbar. Montageposition links Best.-Nr. 04.3.9001 Montageposition rechts Best.-Nr. 04.3.9002

# Rollcontainer

- Mobiles Containerprogramm
- Bestückung mit vollorganisationsfähigen Schubladen.
- Stop-Control-Plus-Funktion (überlastungssichere Auszugssperre)
- Oberster Auszug serienmäßig mit hochwertigem Einsatz für Schreibutensilien.
- Fronthöhe 1 HE (HE = Höheneinheit, 1HE = 50mm)
- Schubladenfronnhöhen von 2 HE bis 7 HE



Bügelgriffe auf Wunsch gegen Mehrpreis erhältlich

## Schubladenblenden

### in Standardausführung mit Griffleisten

„x“ bitte ersetzen durch 1 oder 2

1 = nicht leitfähige Dekore (hellgrau, Ahorn oder Buche)

2 = leitfähiges Dekor  (lichtgrau – EGB/ESD-Ausführung)



Containertiefe	Schubladennutztiefe				
573 mm	490 mm	04.4.1054.x	04.4.2054.x	04.4.3054.x	04.4.4054.x
773 mm	490 mm	04.4.1074.x	04.4.2074.x	04.4.3074.x	04.4.4074.x
773 mm	690 mm	04.4.1076.x	04.4.2076.x	04.4.3076.x	04.4.4076.x

## Optionen

Schubladenvollauszug	pro Schublade	04.4.0001
Hauptschließanlage	pro Schließzylinder	04.4.0004
Hauptschlüssel	pro Stück	04.4.0005
Ersatzschlüssel	pro Stück	04.4.0006
Ersatzschlüssel	für Hauptschließanlagen pro Stück	04.4.0007
Ersatzhauptschlüssel	pro Stück	04.4.0008
Kabeleinführungsdose	Ø 50 mm	04.4.0009
Kabeleinführungsdose	Ø 70 mm	04.4.0010
Kabeleinführungsdose	PG 48, Ø 50 mm für 19“-Container	04.4.0011

## Organisationselemente für Stahlschubladen: Trennstege und Fachteiler



Artikel	Größe	Bestell-Nr.
Trennsteg doppeltwändig mit seitlichen Rastklinken zur festen Arretierung in der Seitenwand	Stahl pulverbe- schichtet schwarz	327 x 10 x 76 mm V 6.8.102
	Kunststoff schwarz	327 x 10 x 76 mm V 6.8.103
Fachteiler	Stahl pulverbe- schichtet	A4 = 310 x 1 x 72 mm V 6.8.104
		A5 = 220 x 1 x 72 mm V 6.8.105
		A6 = 150 x 1 x 72 mm V 6.8.107
		A7 = 110 x 1 x 72 mm V 6.8.106

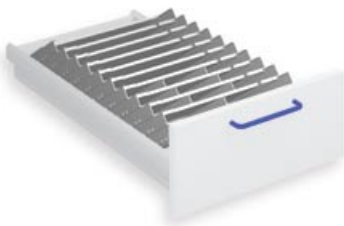

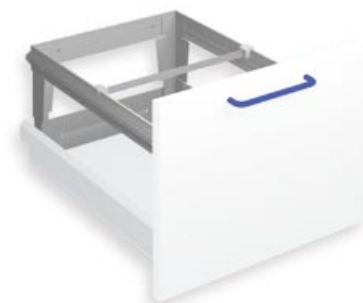

Artikel	Größe	Bestell-Nr.
Formularablagensatz im Winkel einstellbar Kunststoff schwarz - für saubere Einordnung von DIN A4-Seiten	Formularablagensatz 6-fach bestehend aus: - 6 Formularablagen - 4 Trennstegen	V 6.8.301
	für Schubladen mit Nutzbreite 327 mm, Nutziefen 490 bzw. 690 mm und Contai- nerbreite 430 mm	
	Formularablagensatz 11-fach bestehend aus: - 11 Formularablagen - 8 Trennstege für Schubladen	V 6.8.302
	für Schubladen mit Nutzbreite 327 mm, Nutztiefe 690 mm und Containerbreite 430 mm	



Artikel	Größe	Bestell-Nr.
Einsteckhängerahmen Stahl vernickelt, Kunststoff schwarz - zum Einhängen von DIN A4- Hängemappen und -ordnern - Schubladenfronthöhe 7 HE - inklusive Zwischenstege (1 bei Schubladennutztiefe 490 mm) (2 bei Schubladennutztiefe 690 mm)	für Nutzbreite 327 mm und Container- breite 430 mm	Schubladennutztiefe 490 mm V 6.8.305
		Schubladennutztiefe 690 mm V 6.8.306

Artikel	Größe	Bestell-Nr.
Stempelhalter Stahl pulverbeschichtet schwarz - für 8 Stempel und Datumsstempel	327 x 110 x 30 mm (Containerbreite 430 mm)	V 6.8.307
Verschiebbare Schreibmaterialschale Kunststoff schwarz - zum Auflegen in Stahlschublade		V 6.8.309

# Organisationselemente für Stahlschubladen: Kunststoff-Schubladeneinsätze

Artikel	Material	Größe	Bestell-Nr.
  <p>Karteisteg (2 Stück erforderlich) mit seitlichen Rastklinken zur festen Arretierung in der Seitenwand</p>	Stahl pulverbe- schichtet schwarz	327 x 65 x 78 mm	V 6.8.202

 <p>Pendelblech zum Einsetzen in 2 Karteistege</p>	Stahl pulverbe- schichtet schwarz	A4 quer = 317 x 1 x 210 mm A5 quer = 227 x 1 x 148 mm A6 quer = 167 x 1 x 105 mm	V 6.8.203 V 6.8.204 V 6.8.205
---	---	--	-------------------------------------



Bestellbeispiel:  
Bestell-Nr.: V6.8.403

Kunststoff-Schubladeneinsätze dienen zur geordneten Aufbewahrung von Kleinteilen und Werkzeugen. Passend für Schubladennutztiefe 490 mm gibt es 6 Einsätze und 1 Ergänzungseinsatz für Schubladennutztiefe 690 mm.

Artikel	Containerbreite	Größe	Bestell-Nr.
 <p>Schubladeneinsatz - mit 3 Fächern - für Werkzeug</p>	430 mm	327 x 490 x 40 mm	V 6.8.401
 <p>Schubladeneinsatz - mit 4 Fächern - für Werkzeug</p>	430 mm	327 x 490 x 40 mm	V 6.8.402
 <p>Schubladeneinsatz - mit 6 Fächern - für Werkzeug</p>	430 mm	327 x 490 x 40 mm	V 6.8.403
 <p>Schubladeneinsatz - mit 8 Fächern - für Werkzeug</p>	430 mm	327 x 490 x 40 mm	V 6.8.404
 <p>Schubladeneinsatz - 2-teilig - mit insgesamt 30 Fächern - für Kleinteile</p>	430 mm	327 x 490 x 40 mm	V 6.8.405
 <p>Schubladeneinsatz - 2-teilig - mit insgesamt 25 Fächern - für Kleinteile</p>	430 mm	327 x 490 x 40 mm	V 6.8.406
 <p>Ergänzungseinsatz - für Schubladennutztiefe 690 mm - mit 3 Fächern</p>	430 mm	327 x 200 x 40 mm	V 6.8.407

## Die schlüssellose Evolution ABZ®-lock

Infrarotsender



Funksender (Transponder)



Die Sicherheit und der Komfort elektronischer Schließsysteme darf nicht hinter der Tür halt machen. Das Sicherheitsschließsystem ABZ-lock bezieht jetzt konsequent den Bereich der Möbel ein. Die Integration von ABZ-lock in die digitalen Schließ- und Organisationssysteme der Gebäudetechnik liefert nahezu unbegrenzten Anwendernutzen. ABZ-lock ist ein umfassendes elektronisches Schließsystem. Es ist in zwei Varianten lieferbar:

### ABZ®-lock – Ausführungsvarianten

1. Elektronisches Schließsystem mit Infrarot-Technologie  
Dieses System kommt hauptsächlich bei Einrichtungen zum Einsatz, bei denen das bisherige Gebäudemanagement kein elektronisches Schließsystem besitzt.
2. Elektronisches Schließsystem mit Funk-Technologie  
Neubauten werden heute bereits mit elektronischen Schließsystemen ausgestattet. Mittels ABZ-lock kann die gesamte Möbelleinrichtung in einem elektronischen Schließplan des Gebäudemanagements berücksichtigt werden.

Alle verschließbaren erfi Möbelsystemkomponenten können mit der innovativen ABZ-lock-Technik ausgestattet werden:

- Gesamte Schranksysteme varantec pro und varantec select
- Gesamtes Schubladencontainer- Programm

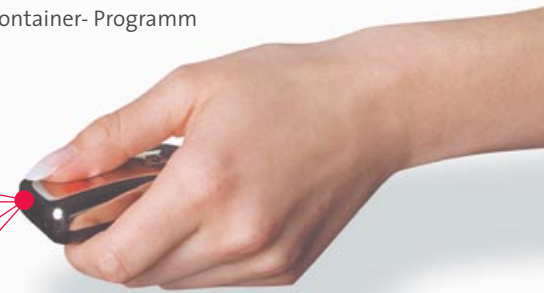
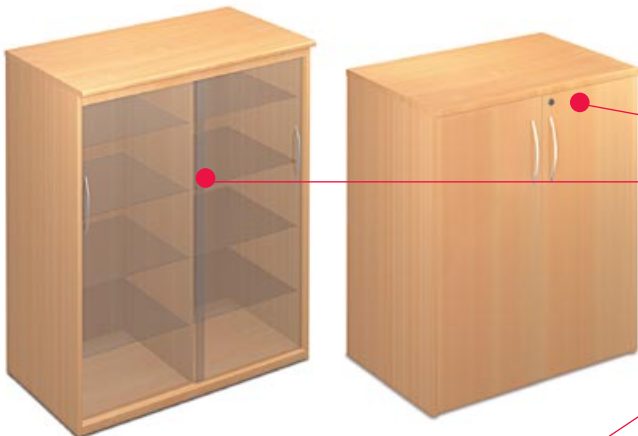

### Vorteile des elektronischen Schließsystems:

- Unendliches Schließsystem, mit dem auch komplexe Strukturen einfach realisiert werden.
- Öffnen und Schließen per Knopfdruck
- Minimaler Verwaltungsaufwand durch einfachste Programmierung
- Bei Mitarbeiterwechsel oder Umzügen keine aufwendige Schlüsselnachbestellung, sondern nur einfache Umprogrammierung
- Schlüsselverlust ohne Sicherheitsrisiko: Sofortige Sperrung möglich. Dies erspart Folgekosten!
- Kabellos durch interne Stromversorgung, daher auch bei Rollcontainern einsetzbar
- Akustische Warntöne bei nachlassender Batteriespannung
- Optische Anzeige der Ver- und Entriegelungsvorgänge
- Programmierung bleibt auch ohne Energieversorgung erhalten
- Handelsübliche Batterien, einfacher Wechsel
- Lange Lebensdauer der Batterien, 2 Jahre bei 10-facher Betätigung pro Tag
- Bei Funk-Technologie: Einzelne Transponder können für individuelle Zeiträume berechtigt bzw. gesperrt werden



## Die Technik – das System

ABZ-lock umfasst wenige modulare Baueinheiten: Ein Transponder bzw. ein Infrarotsender, der auf Knopfdruck ein elektronisches Steuermodul aktiviert, welches wiederum die motorische Schließmechanik veranlasst, das Möbel zu entriegeln oder zu verschließen. Das elektronische Steuermodul ist für alle Möbelsystemkomponenten gleich.

Bei der Infrarot - Technologie sorgt eine optische Einheit für das richtige Zusammenspiel zwischen Sender und Empfänger. Gleichzeitig wird dem Anwender der korrekte Verriegelungsvorgang rot und der korrekte Entriegelungsvorgang grün signalisiert. Die optische Einheit wird jeweils in der Front des Möbels eingelassen.

Verschiedene Schließmechaniken sind an die jeweilige Schließart der Möbel angepasst. Die Schließmechaniken werden mit dem elektronischen Steuermodul gekoppelt. Eine intelligente Technik, auf die Sie bei einer Neuinvestition nicht verzichten sollten.

## ABZ®-lock mit Infrarot-Technologie / Programmierung

Die Programmierung der einzelnen Möbelkomponenten kann in allen Fällen ohne weitere Hard- oder Software erfolgen. Man unterscheidet wie bei normalen Schlüsselschließungen zwischen Schließungen mit und ohne Haupt- bzw. Generalschließanlage.

### Elektronische Schließungen für Einzelmöbel ohne Haupt- bzw. Generalschließanlage (Basisprogrammierung)

Das Schloß wird sehr einfach mit einem Stick und einem Sender programmiert. Durch Einsetzen des Sticks in das elektronische Steuermodul wird der Programmiermodus aktiviert (teach-in-Modus). Durch einfaches Betätigen des Senders wird dieser nun eingelernt. Auf diese Weise können pro Schloß bis zu 100 unterschiedliche Sender programmiert werden.

Jeder Sender ist ein Unikat. Mehrere Milliarden unterschiedlicher Sender machen das System unantastbar. Bei Verlust eines Senders kann ein neuer Sender sehr schnell eingelernt werden.

Durch einen integrierten Resetknopf kann alles gelöscht und wieder neu eingelernt werden.

### Schließungen für Objekteinrichtungen mit Haupt- bzw. Generalschließanlage (Komfort-Programmierung)

Bei dieser Komfortschließung wird ein zusätzlich blauer Programmiersender für die gesamte Schließanlage mitgeliefert. Für den blauen Sender wird wie bei einer konventionellen Schließanlage ein Sicherungsschein erstellt. Der Programmiersender kann bei Verlust gegen Vorlage des Sicherungsscheines reproduziert werden.



Optische Einheit für die Infrarot-Technologie



Elektronisches Steuermodul



Beispiele für Schließmechanik



Dieser Programmiersender hat die Aufgabe, alle der Schließanlage zugeordneten Steuermodul in den Programmiermodus zu versetzen. Befindet sich ein Steuermodul im Programmiermodus, so können die Einzelsender berührungslos angelernt und gelöscht werden. Auf diese Art und Weise werden komplette Haupt- und Generalschließanlagen am Objekt selbst programmiert. Der Programmiervorgang wird bei dieser Variante komfortabel von außen durchgeführt.



Artikel		Best.-Nr.
Elektronische Schließung für	Schiebetüren	04-7-301
	Rolladen	04-7-302
	Flügeltüren	04-7-303
	Schubladen	04-7-304
Infrarotsender Gehäuse schwarz, optional verchromt		04-7-305
Ersatz-Programmierstick (1 Stk pro Schließsystem serienmäßig enthalten)		04-7-306
Programmierender Gehäuse blau (komfortable berührungslose Ausführung)		04-7-307
<b>Hinweis:</b>		
Funksender (Transponder) auf Anfrage.		

# Das neue Aluminium-Systemfußprofil



Dimension: 60 x 23 mm  
 Nuten: 4 T-Nuten 17mm breit  
 2 T-Nuten 12mm breit  
 Zentralrohr: zur Aufnahme von Fußstellern etc.

Profillänge	Bestell-Nr. Profil natureloxiert E6 EV1	Bestell-Nr. Profil gepulvert weißaluminium RAL 9006	Bestell-Nr. Profil gepulvert schwarzgrau RAL 7021	Bestell-Nr. Profil gepulvert enzianblau RAL 5010
1000mm	04.10.0010	04.10.0110	04.10.0210	04.10.0310
1300mm	04.10.0013	04.10.0113	04.10.0213	04.10.0313
1600mm	04.10.0016	04.10.0116	04.10.0216	04.10.0316
1800mm	04.10.0018	04.10.0118	04.10.0218	04.10.0318
2000mm	04.10.0020	04.10.0120	04.10.0220	04.10.0320
2200mm	04.10.0022	04.10.0122	04.10.0222	04.10.0322

## Die Farben des neuen Aluminium-Systemfußprofils

natureloxiert  
E6 EV1

weißaluminium  
RAL 9006

schwarzgrau  
RAL 7021

enzianblau  
RAL 5010

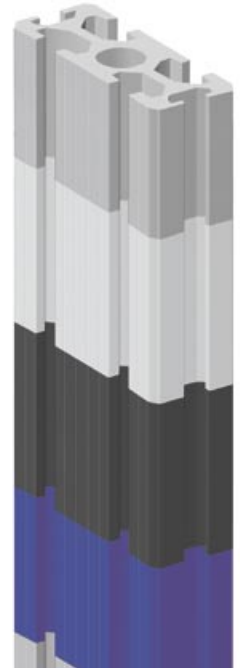

## Passende Nutensteine für das Aluminium-Systemfußprofil

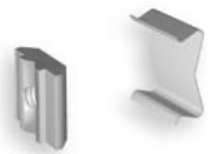

Bestell-Nr. 04.10.0001  
Nutenstein mit M4-Gewinde  
inkl. Feder für 12mm Nut



Bestell-Nr. 04.10.0003  
Einschwenkbarer  
Nutenstein mit M5-  
Gewinde für 17mm Nut  
mit angehefteter Feder



Bestell-Nr. 04.10.0006  
Winkelnutenstein  
mit M6-Gewinde für  
17mm Nut



Bestell-Nr. 04.10.0004  
Einschwenkbarer  
Nutenstein mit M6-  
Gewinde für 17mm Nut  
mit angehefteter Feder

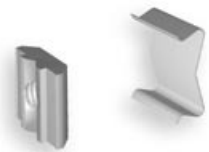
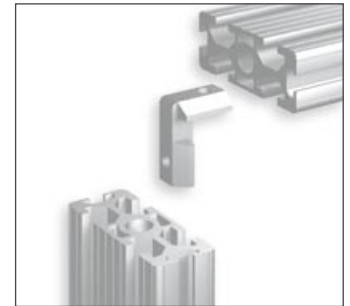

Bestell-Nr. 04.10.0002  
Nutenstein mit M5-Gewinde  
inkl. Feder für 12mm Nut



Bestell-Nr. 04.10.0005  
Einschwenkbarer  
Nutenstein mit M8-  
Gewinde für 17mm Nut  
mit angehefteter Feder



Bestell-Nr. 04.10.0007  
Winkelnutenstein mit  
M6-Gewinde für 12mm  
Nut

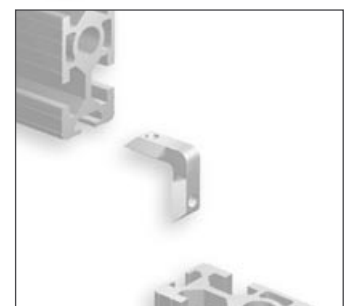
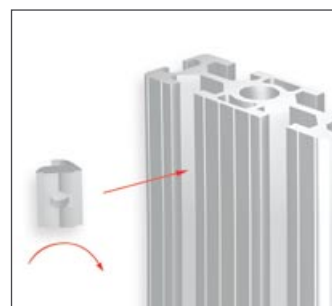
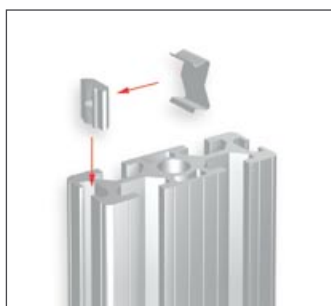

# Die Verdrahtungsmöglichkeiten für Netz- und Datenleitungen

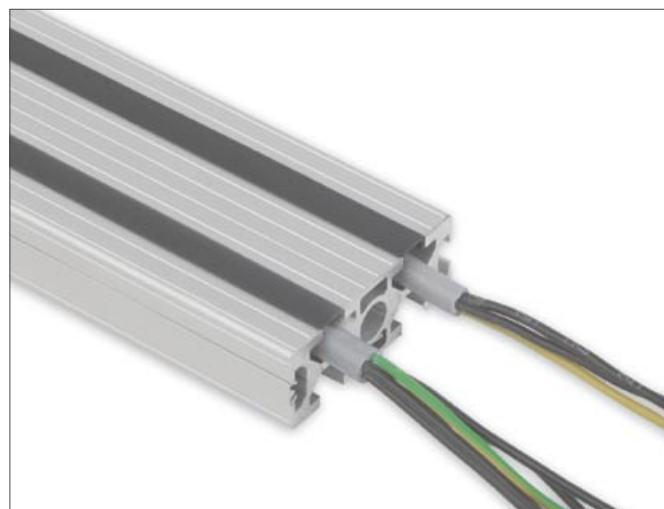

1 = Clipsprofil anthrazit für 17 mm Nuten (seitliche Nuten)  
 2 = Clipsprofil aluminium-natur für 12 mm Nuten (front- und rückseitige Nuten)

Das moderne Aluminium-Systemfußprofil vereint optimale Funktionalität mit dem Höchstmaß an Wirtschaftlichkeit. 6 integrierte Verdrahtungskanäle garantieren ausreichend Raum für Daten- und Netzleitungen.

Neuartige Clips-Profile aus Kunststoff und Aluminium schließen die Verdrahtungsräume flexibel und sorgen somit für eine ausgezeichnete Funktion bei hervorragender Optik.

Bei großen Kabelmengen können zusätzliche Anbaukanäle einfach und flexibel adaptiert werden.

Die Clips-Profile verdecken die Verkabelungsräume, die ausreichend Platz für 1- bzw. 3-phasige Netzzuleitungen bieten. Datenleitungen können ebenso elegant in den Kabelräumen aufgenommen werden. Zur Abdeckung der Kabelkammern werden die Clipsprofile einfach und flexibel in die Nuten eingedrückt.



Auch die frontseitige 12mm Nut kann mit einem passenden Clipsprofil aus Aluminium abgedeckt werden. Dadurch können die Aluminium-Systemfußprofile auch in Reinräumen eingesetzt werden.

Die seitlichen 17mm Nuten werden mit den Clipsprofilen aus Kunststoff abgedeckt. Je nach Bedarf können 1 bis 4 Nuten zur Kabelführung verwendet werden. Eine getrennte Führung von Netz- und Datenleitungen ist somit immer garantiert. An den Kabelaustrittspositionen wird einfach das Clipsprofil unterbrochen.

Durch die Clipsprofiltechnik können sogar Leitungen inkl. Stecker elegant verlegt werden, ohne daß die Stecker demontiert werden müssen. Ein wesentlicher Systemvorteil!

Clipsprofil für	Profillänge					
	Best-Nr. für 1000mm	Best-Nr. für 1300mm	Best-Nr. für 1600mm	Best-Nr. für 1800mm	Best-Nr. für 2000mm	Best-Nr. für 2200mm
12mm Nut (frontseitig, Aluminium - natur)	04.10.0510	04.10.0513	04.10.0516	04.10.0518	04.10.0520	04.10.0522
17mm Nut (seitlich, Kunststoff - anthrazit)	04.10.0610	04.10.0613	04.10.0616	04.10.0618	04.10.0620	04.10.0622

## Das neue Aluminium-Systemfußprofil in Funktion



**Für gerade Ablageboards**  
in Verbindung mit einem untergebautem Systemkanal



**Für neigbare Ablageboards**

**Für 19“-Gerätecockpits**  
wahlweise in 3 oder 6 HE Ausführung mit untergebautem Systemkanal oder Stahlrahmen



**Für Systemkomponenten der Montagewelt**  
Galgenausleger, Lochbleche, Schwenkarme u.v.m.

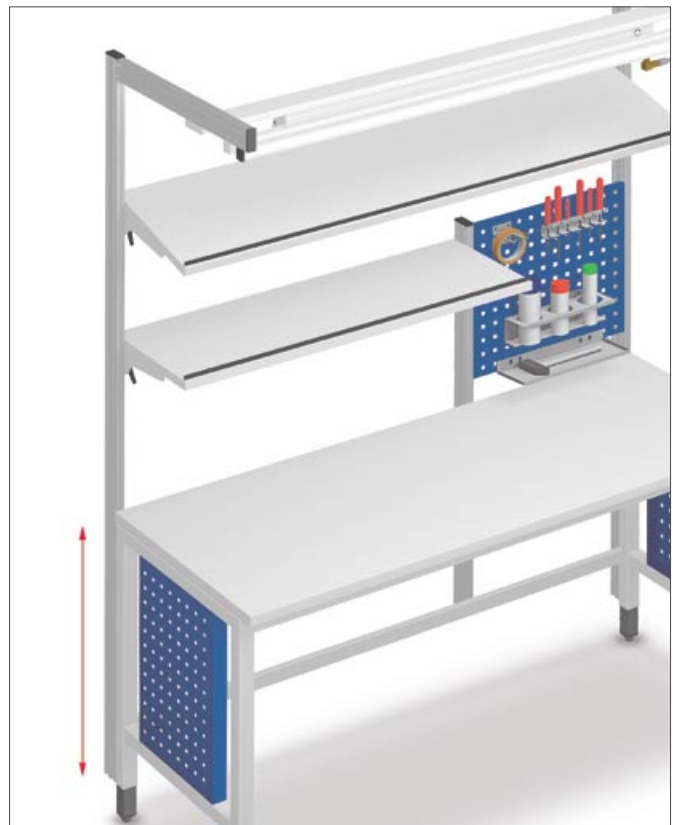

# Das Ablageboardprogramm

Das neue Ablageboardprogramm wird direkt an die rückseitigen Aluminium-Systemfußprofile adaptiert. Durch die Nuten des Aluminium-Systemfußprofils können alle Ablageboardmodelle in der Höhe stufenlos verstellt werden.

Es stehen 3 Modellvarianten zur Verfügung:

## 1. Ablageboardmodul für untergebauten Systemkanal

Material: 30 mm starke Holzspanplatte mit Feinspandek, direktbeschichtet mit Laminat, nicht leitfähig, alternativ volumenleitfähig EGB / ESD-Ausführung 360 mm tief

Tischbreite [mm]	nicht leitfähig	leitfähig, EGB / ESD
1200	04.11.1230	04.11.1231
1600	04.11.1630	04.11.1631
1800	04.11.1830	04.11.1831
2000	04.11.2030	04.11.2031



**Hinweis:** Der Systemkanal ist separat zu bestellen, siehe Seite 26

## 2. Ablageboardmodul, stufenlos neigbar, mit untergebautem Stahlrahmen

Material: 30 mm starke Holzspanplatte mit Feinspandek, direktbeschichtet mit Laminat, nicht leitfähig, alternativ volumenleitfähig EGB / ESD-Ausführung inkl. frontseitiger Stopperkante 360 mm tief

Tischbreite [mm]	nicht leitfähig	leitfähig, EGB / ESD
1200	04.11.1232	04.11.1233
1600	04.11.1632	04.11.1633
1800	04.11.1832	04.11.1833
2000	04.11.2032	04.11.2033



## 3. Ablageboardmodul aus Stahlblech, stufenlos neigbar und tiefenvariabel

Material: Stahlblech pulverbeschichtet inkl. frontseitiger Stopperkante 360 mm tief

Tischbreite [mm]	nicht leitfähig	leitfähig, EGB / ESD
1200	04.11.1234	04.11.1235
1600	04.11.1634	04.11.1635
1800	04.11.1834	04.11.1835
2000	04.11.2034	04.11.2035

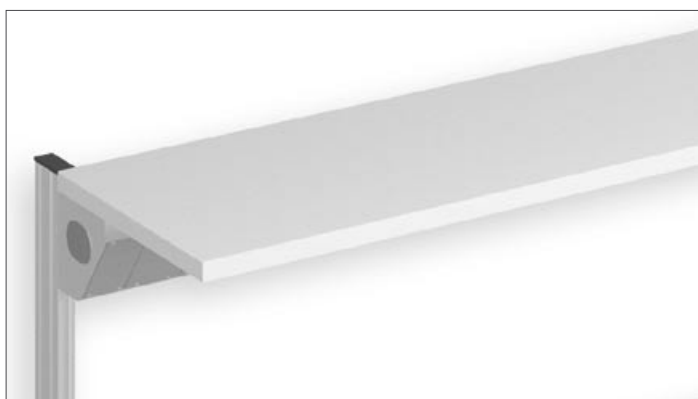

## Der universelle ABZ®-Systemkanal, höhenvariabel

Seit der ersten Präsentation am Markt im Jahr 1986 wurde diese Systemkomponente kontinuierlich weiterentwickelt und funktional deutlich verbessert. Diese erfi-Innovation stellt heute eine fast unverzichtbare Komponente für alle kommunikativen und technischen Arbeitsbereiche dar.



Der Systemkanal als freitragendes und eigenständiges Element. Form Follows Function. Eine Erfolgsformel, die bei diesem Bauteil optimal umgesetzt ist.

Der Kanal kann mit dem leistungsstarken 19“-Einsatzplattenprogramm acto beliebig bestückt werden. Innovative Lichttechnik, Module wie Absicherungseinheiten, Steckdosen, Kleinstromversorgungen, Lötstationen, Druckluftversorgungen, verschiedene Meßgeräte u.v.m. lassen sich ideal in diesem System integrieren. Es ist höhenvariabel und damit flexibel an Veränderungen anpassbar.



In Verbindung mit Ablageboards gewinnt der Systemkanal weiter an Funktion. Der Kanal dient dem Board als stabile Tragekonstruktion.



Beim Modulartisch mit mehreren Ebenen lassen sich mehrere Systemkanäle für universelle Funktionen einsetzen. Das Beispiel zeigt im unteren Bereich einen Systemkanal mit Kurzfeldleuchte, Steckdosen und Lötstation, oben einen Systemkanal bestückt mit Steckdosen, Trenntrafo, Datensteckdose u.v.m.



Über ein rückseitig adaptierbares Aluprofil lassen sich zusätzliche Funktionskomponenten wie Akkuschrauber, Werkzeughalter, Lochblechtafeln, Drehteller für Kleinteile, Geräteplattformen u.v.m. am Systemkanal anbringen. Durch die Lötcolbenablage schwebt der Kolben frei über der Tischfläche. Die Lötstation ist in den Systemkanal eingebaut. Dies erhöht den Freiraum auf der Arbeitsfläche und schafft Ordnung.



Die Form des Systemkanals ermöglicht auch eine direkte Montage auf der Arbeitsfläche und ist somit eine sinnvolle Variante zu den Energieaufbauten. Die geneigte Gerätefront bietet zusätzliche ergonomische Vorteile in der Bedienung.

Tischbreite	Systemkanalbreite (TE-Einheiten)	Bestell-Nr.
1200mm	1194mm (234 TE)	04.12.1200
1600mm	1594mm (313 TE)	04.12.1600
1800mm	1794mm (352 TE)	04.12.1800
2000mm	1994mm (391 TE)	04.12.2000



# Das rückseitig adaptierbare Aluminiumprofil für Systemkanäle

Über ein rückseitig adaptierbares Aluminiumprofil lassen sich zusätzlich Funktionskomponenten (Bestellnummern siehe unten) am Systemkanal anbringen.

## Schnittzeichnung:

### Systemkanal mit rückseitig adaptiertem Aluminiumprofil

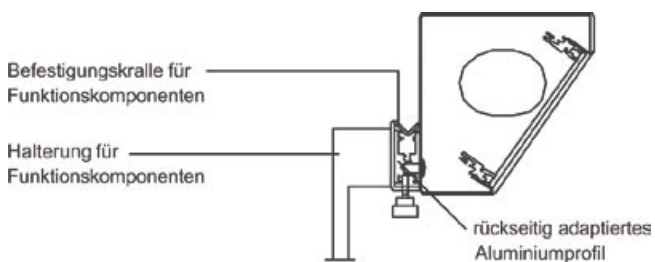

### Für Systemkanäle an ABZ®-Tischen

Tischbreite	Bestell-Nr.
1200 mm	04.12 .1202
1600 mm	04.12 .1602
1800 mm	04.12 .1802
2000 mm	04.12 .2002



### Funktionskomponenten

#### Akkuschrauberhalter

B= 65mm

T= 170mm

H= 240mm

Best.-Nr. 04.12 .001



#### Werkzeughalter

mit 5 Aufnahmen

B= 150mm

T= 50mm

H= 200mm

Best.-Nr. 04.12 .002

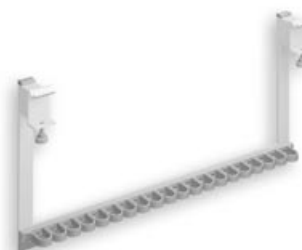

#### Werkzeughalter

mit 19 Aufnahmen

B= 440mm

T= 50mm

H= 200mm

Best.-Nr. 04.12 .003

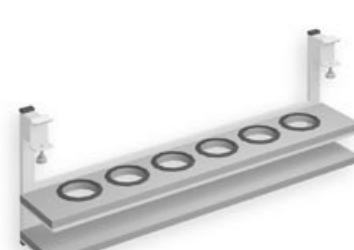

#### Dosenhalter für Spraydosen

Ø 55 mm

B= 550mm

T= 110mm

H= 210mm

Best.-Nr. 04.12 .004

Hinweis: Höhenangabe H = Unterkante Funktionskomponente bis Unterkante Systemkanal



#### LötKolbenhalter

B= 65mm

T= 220mm

H= 200mm

Best.-Nr. 04.12 .005



#### Rundpuffer 360°

für Kleinteile

B= 295mm

T= 320mm

H= 200mm

Best.-Nr. 04.12 .006



#### Geräteplattform

B= 320mm

T= 310mm

H= 200mm

Best.-Nr. 04.12 .007

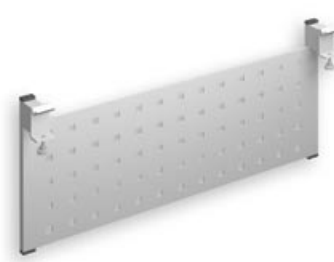

#### Lochblechtafel

Zubehör für Lochblechtafeln  
siehe Seite 54

B= 540mm

T= 10mm

H= 200mm

Best.-Nr. 04.12 .008



## highlight - die innovative Lichttechnologie



Die erfi Lichttechnik highlight setzt neue Maßstäbe in puncto Funktion, Blendfreiheit, Komfort und Design. Das Lichtklima trägt entscheidend zum Wohlbefinden am Arbeitsplatz bei. Mit der vollkommen neu entwickelten Systemleuchte highlight ist es gelungen, ein absolut blendfreies Licht für jeden Arbeitsplatz zu realisieren. Ein innovatives Aktiv-Lichtraster sorgt für perfektes Licht. Die Leuchte

wird in ihren verschiedenen Ausführungen in den Systemkanal eingesetzt und nahtlos in das Erscheinungsbild des Arbeitsplatzes integriert. Ein weiterer wesentlicher Vorteil der neuen highlight-Lichttechnologie ist die Unabhängigkeit von der Einbauhöhe. Bis 1,50 m Höhe garantiert das Aktiv-Lichtraster ein blendfreies Arbeiten.

Artikel	Alle Leuchten (ohne sensolight) sind mit einem Ein-Aus-Schalter ausgestattet.	Leistung (Watt)	TE-Einheiten	Bestell-Nr.	
				Vorschaltgerät konventionell	elektronisch
Kurzfeldleuchten		36 W	95 TE	AL04.1.361	AL04.1.362
einfache Leistung		55 W	120 TE	AL04.1.551	AL04.1.552
Kurzfeldleuchten		2 x 36 W	2 x 95 TE	AL04.2.361	AL04.2.362
doppelte Leistung		2 x 55 W	2 x 120 TE	AL04.2.551	AL04.2.552
Langfeldleuchten		36 W	250 TE	AL04.3.361	AL04.3.362
einfache Leistung		58 W	310 TE	AL04.3.581	AL04.3.582
Langfeldleuchten		2 x 36 W	250 TE	AL04.4.361	AL04.4.362
doppelte Leistung		2 x 58 W	310 TE	AL04.4.581	AL04.4.582

## erfi-sensolight® - die neue Lichtdimension

erfi-sensolight steht für eine neue Lichtdimension (Gebrauchsmuster Nr. 202 05 736 4). Mit sensolight wird eine deutliche Verbesserung in puncto Ergonomie und Energieverbrauch erreicht. erfi-sensolight ist in 3 unterschiedlichen Ausführungen erhältlich.



### erfi-sensolight® Stufe 1

#### Berührungsloses Ein- bzw. Ausschalten

Die integrierte Leuchte kann komfortabel berührungslos ein- bzw. ausgeschaltet werden. Durch einfaches Annähern mit der Hand an den im Systemkanal integrierten Sensor wird die Leuchte geschaltet. Die Funktion ist so entwickelt, dass ein unbeabsichtigtes Ein- / Ausschalten vermieden wird.



### erfi-sensolight® Stufe 2

#### Berührungsloses Ein- bzw. Ausschalten und präsenzabhängige Schaltung (Anwesenheitskontrolle)

Der zusätzliche Sensor für Anwesenheit garantiert, daß kurze Zeit nach Verlassen des Arbeitsplatzes die Leuchte deaktiviert wird. Bei erneuter Annäherung an den Arbeitsplatz zündet die Leuchte automatisch. Bei Deaktivierung durch den Ein-/Aus-Sensor wird die Anwesenheitskontrolle ebenfalls ausgeschaltet.



### erfi-sensolight® Stufe 3

#### Berührungsloses Ein- bzw. Ausschalten, präsenzabhängige Schaltung (Anwesenheitskontrolle) und Tageslichtregelung mit Dimmfunktion

Die Tageslichtregelungsfunktion gewährleistet Ihnen optimale Lichtregulierung zu allen Tages- und Nachtzeiten.

##### 1. Dimmfunktion

Mittels eines Dimmers läßt sich die gewünschte Lichtmenge auf das dem Nutzer angenehme Maß einstellen.

##### 2. Tageslichtregelung

Erhöht sich das Umgebungslicht z.B. durch Sonneneinstrahlung, wird die Leistung der Leuchte automatisch reduziert. Ist das Umgebungslicht geringer, z.B. durch Dämmerung oder Wolkenbildung, wird die Lichtmenge automatisch erhöht. Eine gleichmäßige, angenehme Lichtmenge ist somit garantiert.

**Einsparungen:** Besonders bei den Stufen 2 und 3 sind erhebliche Reduzierungen im Stromverbrauch garantiert.

Einsetzbar in Systemkanäle. erfi-sensolight® Stufe 3 nur mit elektronischem Vorschaltgerät möglich.

Artikel		TE-Einheiten	Bestell-Nr.
erfi-sensolight® Stufe 1	Berührungsloses Ein- bzw. Ausschalten	10 TE	A61.001
erfi-sensolight® Stufe 2	Berührungsloses Ein- bzw. Ausschalten und präsenzabhängige Schaltung (Anwesenheitskontrolle)	10 TE	A61.002
erfi-sensolight® Stufe 3	Berührungsloses Ein- bzw. Ausschalten, präsenzabhängige Schaltung (Anwesenheitskontrolle) und Tageslichtregelung mit Dimmfunktion	10 TE	A61.003

# Sicherheits- und Schalteinheiten

**Hinweis: Bauhöhe: 113 mm**

Das Einsatzplattenprogramm acto ist in folgende Systemkomponenten einsetzbar:

- Systemkanal
- Energieaufbau, Energiecockpit
- Schwenkaufbau
- 19“-Kombiaufbau, 19“-Kombicoockpit

## Das Einsatzplattenprogramm acto®

### Sicherheits- und Schalteinheiten (Seite 30)

#### Wechselspannungsversorgungen

##### 1- und 3-phasig (Seite 31-32)

- Steckdosenmodule
- Versorgungsmodule
- erdfreie Klein-Wechselspannungen
- erdfreie Wechselspannungen
- erdfreie Klein-Drehspannung
- Drehstrommodule

#### Variable Wechselspannungsversorgung

##### 1-phasig (Seite 33)

- Stelltransformatoren erdfrei
- Stelltransformatoren nicht erdfrei

#### Gleichspannungsversorgungen

##### (Seite 34-35)

- Festspannungsquellen
- Regelnetzgeräte, fernsteuerbar

#### Funktionsgeneratoren (Seite 36-37)

- Funktionsgeneratoren 10MHz und 20MHz
- Funktionsgeneratoren fernsteuerbar

#### Fernsteuersoftware highlink® (Seite 37)

#### Pneumatikeinheiten (Seite 38)

#### Energie- und Hilfsgeräte (Seite 38-39)

- RC-Dekaden
- R-Logaden
- L-Logaden
- Durchgangsprüfer
- Lötstation
- Ringleitungsfelder
- Datensteckdosen
- Telefonsteckdosen
- Schnittstellenfelder
- Leerplatten

TE = Teilungseinheit

1 TE = 5,08mm

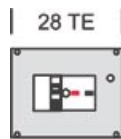

**1-phasig**  
Best.-Nr. A52.003

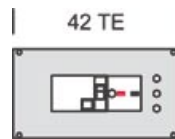

**3-phasig**  
Best.-Nr. A53.011



**1-phasig**  
Best.-Nr. A52.004



**3-phasig**  
Best.-Nr. A52.005

NFI-Schalter:	Fehlerstrom 30 mA, Nennstrom 25 A
Motorschutzschalter:	10-16 A mit Unterspannungsauslöser
Phasenkontrollleuchten:	L1 bzw. L1, L2, L3

Schlüssel-Einschalter	
Not-Aus-Taster:	mit potentialfreiem Kontakt zum Anschluß eines bauseitigen Raum-Not-Aus
Motorschutzschalter:	10-16 A mit Unterspannungsauslöser
Phasenkontrollleuchten:	L1 bzw. L1, L2, L3



**1-phasig**  
Best.-Nr. A53.001

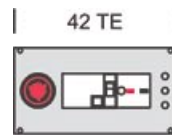

**3-phasig**  
Best.-Nr. A53.010



**1-phasig**  
Best.-Nr. A53.014

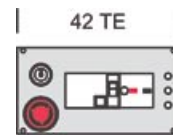

**3-phasig**  
Best.-Nr. A53.012

Not-Aus-Taster:	mit potentialfreiem Kontakt zum Anschluß eines bauseitigen Raum-Not-Aus
NFI-Schalter:	Fehlerstrom 30 mA, Nennstrom 25 A
Motorschutzschalter:	10-16 A mit Unterspannungsauslöser
Phasenkontrollleuchten:	L1 bzw. L1, L2, L3

Schlüssel-Einschalter	
Not-Aus-Taster:	mit potentialfreiem Kontakt zum Anschluß eines bauseitigen Raum-Not-Aus
NFI-Schalter:	Fehlerstrom 30 mA, Nennstrom 25 A
Motorschutzschalter:	10-16 A mit Unterspannungsauslöser
Phasenkontrollleuchten:	L1 bzw. L1, L2, L3



**1-phasig**  
Best.-Nr. A52.008



**3-phasig**  
Best.-Nr. A53.013



**1-phasig**  
Best.-Nr. A52.006



**3-phasig**  
Best.-Nr. A52.007

Schlüssel-Einschalter	
NFI-Schalter:	Fehlerstrom 30 mA, Nennstrom 25 A
Motorschutzschalter:	10-16 A mit Unterspannungsauslöser
Phasenkontrollleuchten:	L1 bzw. L1, L2, L3

Not-Aus-Taster:	mit potentialfreiem Kontakt zum Anschluß eines bauseitigen Raum-Not-Aus
Motorschutzschalter:	10-16 A mit Unterspannungsauslöser
Phasenkontrollleuchten:	L1 bzw. L1, L2, L3



**Not-Aus-Taster:**  
mit potentialfreiem Kontakt zum Anschluß eines bauseitigen Raum-Not-Aus

Best.-Nr. A51.001



Best.-Nr. A51.002  
überlastungssicher durch integrierten Schlüssel-Schalter



Best.-Nr. A51.003  
mit separatem Schlüssel-Einschalter

# Wechselspannungsversorgungen 1-phasig

Hinweis: Bauhöhe: 113 mm

## Steckdosenmodule

- Schutzkontaktsteckdosen 230 V, 50 Hz, 16 A
- serienmäßig kieselgrau, RAL 7032 (als Mehrpreis auch andere Farben und Modelle)

### ohne Netzschalter

|14TE|



Best.-Nr. A11.016

| 28 TE |



Best.-Nr. A12.002

| 42 TE |



Best.-Nr. A13.001

| 56 TE |



Best.-Nr. A14.001

| 70 TE |



Best.-Nr. A15.001

| 84 TE |



Best.-Nr. A16.001

### mit Netzschalter

| 28 TE |



Best.-Nr. A12.016

| 42 TE |



Best.-Nr. A13.005

| 56 TE |



Best.-Nr. A14.002

| 70 TE |



Best.-Nr. A15.002

| 84 TE |



Best.-Nr. A16.002

| 98 TE |



Best.-Nr. A17.001

## Versorgungsmodule

|14TE|



Best.-Nr. A11.015

PE  
1 Sicherheitslaborbuchse 4 mm, 230 V, 50 Hz, 16 A

|14TE|



Best.-Nr. A11.021

L1, N, PE  
3 Sicherheitslaborbuchsen 4 mm, 230 V, 50 Hz, 16 A

|14TE|



Best.-Nr. A11.024

2x L1, N, PE  
6 Sicherheitslaborbuchsen 4 mm, 230 V, 50 Hz, 16 A

|14TE|



Best.-Nr. A11.022

CEE-Steckdose  
2-polig + PE, 6 h  
230 V, 50 Hz, 16 A,  
mit blauem Klappdeckel

## Mehrpreise für Steckdosen

ersetzt die serienmäßige Schutzkontaktsteckdose (jeweils pro Stück)



Best.-Nr. A1.102

Schutzkontaktsteckdose  
230 V, 50 Hz, 16 A  
orange



Best.-Nr. A1.103

Schutzkontaktsteckdose  
mit Klappdeckel  
230 V, 50 Hz, 16 A  
kieselgrau, RAL 7032



Best.-Nr. A1.105

Schutzkontaktsteckdose  
mit Klappdeckel  
230 V, 50 Hz, 16 A  
orange



Best.-Nr. A1.106

Schutzkontaktsteckdose Schweiz  
230 V, 50 Hz, 10 A (SEV 13)  
kieselgrau, RAL 7032



Best.-Nr. A1.107

Schutzkontaktsteckdose Frankreich  
230 V, 50 Hz, 16 A  
kieselgrau, RAL 7032



Best.-Nr. A1.108

Schutzkontaktsteckdose Italien  
230 V, 50 Hz, 16 A  
kieselgrau, RAL 7032



Best.-Nr. A1.109

Schutzkontaktsteckdose  
Großbritannien  
240 V, 50 Hz, 13 A  
kieselgrau, RAL 7032



Best.-Nr. A1.110

Schutzkontaktsteckdose USA  
115 V, 50 Hz, 15 A  
kieselgrau, RAL 7032

# Wechselspannungsversorgungen 1- und 3-phasig

Hinweis: Bauhöhe: 113 mm

35 TE



Best.-Nr. A92.010

### erdfreie Klein-Wechselspannung

12 V, 24 V/ 1 A

- 1 beleuchteter Netzschalter
- 3 Sicherheitslaborbuchsen zur Entnahme erdfreier Klein-Wechselspannung
- 1 thermischer Schutzschalter (primäre Absicherung)
- 2 thermisch-magnetische Schutzschalter (sekundäre Absicherung)

35 TE



Best.-Nr. A92.020

### erdfreie Wechselspannung

230 V/ max. 0,5 A

115 VA

- 1 beleuchteter Netzschalter
- 1 Steckdose ohne Schutzkontakt zur Entnahme erdfreier Wechselspannung
- 1 Schmelzsicherung

35 TE



Best.-Nr. A92.011

### erdfreie Klein-Wechselspannung

6 V, 8 V, 12 V/ 1 A

- 1 beleuchteter Netzschalter
- 4 Sicherheitslaborbuchsen zur Entnahme erdfreier Klein-Wechselspannung
- 1 thermischer Schutzschalter (primäre Absicherung)
- 3 thermisch-magnetische Schutzschalter (sekundäre Absicherung)

28 TE



Best.-Nr. A92.021

### erdfreie Wechselspannung

230 V/ max. 0,5 A

115 VA

- 1 beleuchteter Netzschalter
- 2 Sicherheitslaborbuchsen zur Entnahme erdfreier Wechselspannung
- 1 Schmelzsicherung

49 TE



Best.-Nr. A93.010

### erdfreie Klein-Wechselspannung

6 V, 12 V, 18 V, 24 V, 36 V, 42 V/ 3 A

- 1 beleuchteter Netzschalter
- 4 Sicherheitslaborbuchsen zur Entnahme erdfreier Klein-Wechselspannung
- 1 thermischer Schutzschalter (primäre Absicherung)
- 3 thermisch-magnetische Schutzschalter (sekundäre Absicherung)

14TE



Best.-Nr. A11.030

### Versorgungsmodul

2 x 5 Sicherheitslaborbuchsen

400/ 230 V, 50 Hz, 16 A

28 TE



Best.-Nr. A12.001

### Drehstrommodul

1 CEE-Steckdose,

3-polig + N + PE, 6 h

400/ 230 V, 50 Hz, 16 A

49 TE



Best.-Nr. A93.011

### erdfreie Klein-Wechselspannung

2 V, 4 V, 6 V, 8 V, 10 V, 12 V/ 10 A

- 1 beleuchteter Netzschalter
- 4 Sicherheitslaborbuchsen zur Entnahme erdfreier Klein-Wechselspannung
- 1 thermischer Schutzschalter (primäre Absicherung)
- 3 thermisch-magnetische Schutzschalter (sekundäre Absicherung)

28 TE



Best.-Nr. A12.020

### Drehstrommodul

- 1 CEE-Steckdose, 3-polig + N + PE, 6 h

400/ 230 V, 50 Hz, 16 A

- 5 Sicherheitslaborbuchsen

L1, L2, L3, N, PE

400/ 230 V, 50 Hz, 16 A

56 TE



Best.-Nr. A94.010

### erdfreie Klein-Drehspannung

Dreieck 3 x 17,3 V/ 150 VA

Stern 3 x 10 V/ 5 A

- 1 beleuchteter Netzschalter
- 4 Sicherheitslaborbuchsen L1, L2, L3, N zur Entnahme erdfreier Klein-Drehspannung
- 1 thermischer Schutzschalter (primäre Absicherung)
- 3 thermisch-magnetische Schutzschalter (sekundäre Absicherung)

28 TE



Best.-Nr. A12.021

### Drehstrommodul

- 1 beleuchteter Netzschalter

- 3 thermisch-magnetische Schutzschalter

- 5 Sicherheitslaborbuchsen

L1, L2, L3, N, PE

400/ 230 V, 50 Hz, 15 A



# Stelltransformatoren 1-phasig

Hinweis: Bauhöhe: 113 mm



77 TE

**Stelltransformator (erdfrei)**  
0 - 30 V AC max. 2 A erdfrei,  
stufenlos verstellbar, unstabiliert

Best.-Nr. A95.010

Ausgang AC:	2 Sicherheitslaborbuchsen 4mm
Anzeige:	Dreheiseninstrument Kl. 2,5, Spannung: 0 - 30 V Dreheiseninstrument Kl. 2,5, Strom: 0 - 2 A



77 TE

**Stelltransformator (erdfrei)**  
0 - 30 V AC max. 2 A erdfrei,  
stufenlos verstellbar, unstabiliert  
umschaltbar auf: 0 - 24 V DC,  
Restwelligkeit ca. 50 %  
durch integr. Brückengleichrichter

Best.-Nr. A95.011

Ausgang AC/DC:	2 Sicherheitslaborbuchsen 4mm
Anzeige:	Dreheiseninstrument Kl. 2,5, Spannung: 0 - 30 V Dreheiseninstrument Kl. 2,5, Strom: 0 - 2 A



63 TE

**Stelltransformator (nicht erdfrei)**  
0 - 260 V AC max. 1 A nicht erdfrei,  
stufenlos verstellbar, unstabiliert

Best.-Nr. A94.030

Ausgang AC:	Schutzkontaktsteckdose
Anzeige:	Dreheiseninstrument Kl. 2,5, Spannung: 0 - 260 V Dreheiseninstrument Kl. 2,5, Strom: 0 - 1 A

Hinweis: nicht einsetzbar in Systemkanälen



77 TE

**Stelltransformator (erdfrei)**  
0 - 24 V AC max. 4 A erdfrei,  
stufenlos verstellbar, unstabiliert  
umschaltbar auf: 0 - 19 V DC,  
Restwelligkeit ca. 50 %  
durch integr. Brückengleichrichter

Best.-Nr. A95.012

Ausgang AC/DC:	2 Sicherheitslaborbuchsen 4mm
Anzeige:	Dreheiseninstrument Kl. 2,5, Spannung: 0 - 30 V Dreheiseninstrument Kl. 2,5, Strom: 0 - 4 A

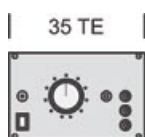

35 TE

**Stelltransformator (nicht erdfrei)**  
2 - 260 V AC max. 1 A nicht erdfrei,  
stufenlos verstellbar, unstabiliert

Best.-Nr. A92.030

Ausgang AC:	3 Sicherheitslaborbuchsen 4 mm (L1, N und PE)
-------------	---

Hinweis: nicht einsetzbar in Systemkanälen



42 TE

**Stelltransformator (nicht erdfrei)**  
AC: 2 - 260 V AC max. 1 A nicht erdfrei,  
stufenlos verstellbar, unstabiliert  
DC: 2 - 200 V DC ungesiebt,  
Restwelligkeit ca. 50 %  
durch integr. Brückengleichrichter

Best.-Nr. A93.030

Ausgang AC:	3 Sicherheitslaborbuchsen 4 mm (L1, N und PE)
Ausgang DC:	2 Sicherheitslaborbuchsen 4 mm

Hinweis: nicht einsetzbar in Systemkanälen



63 TE

**Stelltransformator (nicht erdfrei)**  
2 - 260 V AC max. 1 A nicht erdfrei,  
stufenlos verstellbar, unstabiliert

Best.-Nr. A94.031

Ausgang AC:	3 Sicherheitslaborbuchsen 4 mm (L1, N und PE)
Anzeige:	Dreheiseninstrument Kl. 2,5, Spannung: 0 - 260 V Dreheiseninstrument Kl. 2,5, Strom: 0 - 1 A

Hinweis: nicht einsetzbar in Systemkanälen



56 TE

**Stelltransformator (erdfrei/ nicht erdfrei)**  
stufenlos einstellbare  
Spannungen, unstabiliert:  
AC 1: 0 - 12 V AC max. 12 A erdfrei,  
AC 2: 0 - 24 V AC max. 6 A erdfrei,  
AC 3: 2 - 260 V AC max. 2 A nicht erdfrei

Best.-Nr. A94.033

Ausgang AC 1+2:	je 2 Sicherheitslaborbuchsen 4 mm
Ausgang AC 3:	3 Sicherheitslaborbuchsen 4 mm (L1, N und PE)
Brückengleichrichter:	eingebaut für externe Beschaltung

Hinweis: nicht einsetzbar in Systemkanälen und  
Energieaufbauten/ -cockpits 130 mm tief



63 TE

**Stelltransformator (erdfrei)**  
2 - 260 V AC max. 2 A erdfrei,  
stufenlos verstellbar, unstabiliert  
umschaltbar auf: 2 - 200 V DC  
durch integr. Brückengleichrichter

Best.-Nr. A94.032

Ausgang AC:	Steckdose ohne Schutzkontakt
Ausgang DC:	2 Sicherheitslaborbuchsen 4 mm
Anzeige:	Dreheiseninstrument Kl. 2,5, Spannung: 0 - 260 V Dreheiseninstrument Kl. 2,5, Strom: 0 - 2 A

Hinweis: nicht einsetzbar in Systemkanälen und  
Energieaufbauten/ -cockpits 130 mm tief



56 TE

**Stelltransformator (erdfrei/ nicht erdfrei)**  
stufenl. einstellb. Spannungen, unstabiliert:  
AC 1: 0 - 6 V AC max. 15 A erdfrei,  
AC 2: 0 - 18 V AC max. 6 A erdfrei,  
AC 3: 0 - 42 V AC max. 3 A erdfrei,  
AC 4: 2 - 260 V AC max. 2 A nicht erdfrei

Best.-Nr. A94.034

Ausgang AC 1-3:	je 2 Sicherheitslaborbuchsen 4 mm
Ausgang AC 4:	3 Sicherheitslaborbuchsen 4 mm (L1, N und PE)
Brückengleichrichter:	eingebaut für externe Beschaltung

Hinweis: nicht einsetzbar in Systemkanälen und  
Energieaufbauten/ -cockpits 130 mm tief

Hinweis: Alle Stelltransformatoren sind mit 1 thermischen (primär) und thermisch-magnetischem (sekundär) Sicherheitsautomaten und 1 beleuchteten Netzschalter ausgestattet.

# Gleichspannungsversorgungen / Festspannungsquellen

Hinweis: Bauhöhe: 113 mm

\* Technische Daten längsgerichtete Netzteile:

Ausgangsdaten	Spannung	5 V	5 V	12 V	12 V	15 V	15 V
	Strom	1 A	3 A	1 A	2 A	1 A	2 A
Regelabweichung	Spannungslaständerung 0-100 %	20 mV	20 mV	50 mV	80 mV	50 mV	80 mV
Restwelligkeit	Spannung bei Nennlast			0,5 mVeff			
Ausregelzeit	Lastsprung von 0 % auf 100 %			15 µs			

42 TE

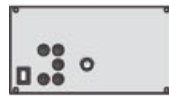

Best.-Nr. A23.050

**Tracking-Netzteil**

3 bis ±15 V/ 1 A und 5 V/ 1 A  
längsgerichtetes Netzteil \*

Ausgangsdaten: dauerkurzschlußfest, längsgerichtet, reihen- und parallelschaltbar

Ausgänge: 4 mm-Sicherheitslaborbuchsen

35 TE



Best.-Nr. A22.050

**Festspannungsquelle**

5 V/ 3 A  
längsgerichtetes Netzteil \*

Ausgangsdaten: dauerkurzschlußfest, längsgerichtet, reihen- und parallelschaltbar

Ausgänge: 4 mm-Sicherheitslaborbuchsen

56 TE



Best.-Nr. A24.050

**Festspannungsquelle**

±5 V/ 3 A  
längsgerichtetes Netzteil \*

Ausgangsdaten: dauerkurzschlußfest, längsgerichtet, reihen- und parallelschaltbar

Ausgänge: 4 mm-Sicherheitslaborbuchsen

42 TE



Best.-Nr. A23.051

**Festspannungsquelle**

24 V/ 1,5 A  
getaktetes Netzteil

**Techn. Daten getaktetes Netzteil:**

- Ausgangsspezifikationen:  
Regelabweichungen
- Eingangsspannungsänderung: ±0,2 % max.
  - Laständerung: ±0,8 % max.
- Allgemeine Spezifikationen:  
Temperatur-Koeffizient: ±0,01 %/ C°

Ausgangsdaten: dauerkurzschlußfest, reihen- und parallelschaltbar

Ausgänge: 4 mm-Sicherheitslaborbuchsen

56 TE



Best.-Nr. A24.051

**Festspannungsquelle**

24 V/ 5 A (10 A-Spitze)  
getaktetes Netzteil

**Techn. Daten getaktetes Netzteil:**

- Doppelte nominale Spitzenleistung beim Einschalten
- Leistungsfaktor und Oberwellenverbesserung nach EN61000-3-2
- Lastausregelung: 192 mV max.
- Restwelligk. und Rauschen: 360 mV max.

Ausgangsdaten: dauerkurzschlußfest, reihen- und parallelschaltbar

Ausgänge: 4 mm-Sicherheitslaborbuchsen

63 TE



Best.-Nr. A24.052

**Festspannungsquelle**

2 x 12 V/ 2 A  
parallel- bzw. reihenschaltbar  
längsgerichtetes Netzteil \*

Ausgangsdaten: dauerkurzschlußfest, längsgerichtet, reihen- und parallelschaltbar

Ausgänge: 4 mm-Sicherheitslaborbuchsen

63 TE



Best.-Nr. A24.053

**Festspannungsquelle**

2 x 15 V/ 2 A  
parallel- bzw. reihenschaltbar  
längsgerichtetes Netzteil \*

Ausgangsdaten: dauerkurzschlußfest, längsgerichtet, reihen- und parallelschaltbar

Ausgänge: 4 mm-Sicherheitslaborbuchsen

70 TE



Best.-Nr. A25.050

**Festspannungsquelle**

±12 V/ 1 A und 5 V/ 3 A  
längsgerichtetes Netzteil \*

Ausgangsdaten: dauerkurzschlußfest, längsgerichtet, reihen- und parallelschaltbar

Ausgänge: 4 mm-Sicherheitslaborbuchsen  
1 Schutzkontaktsteckdose 230 V / 16 A zusätzlich

Hinweis: nicht einsetzbar in Systemkanälen

70 TE



Best.-Nr. A25.051

**Festspannungsquelle**

±15 V/ 1 A und 5 V/ 3 A  
längsgerichtetes Netzteil \*

Ausgangsdaten: dauerkurzschlußfest, längsgerichtet, reihen- und parallelschaltbar

Ausgänge: 4 mm-Sicherheitslaborbuchsen  
1 Schutzkontaktsteckdose 230 V / 16 A zusätzlich

Hinweis: nicht einsetzbar in Systemkanälen



# Fernsteuerbare Regelnetzgeräte

mit integrierter frontseitiger Schnittstelle, Rampengenerator und Gerätesoftware highlink® bzw. LabVIEW-Gerätetreibern (siehe Seite 37, separat zu bestellen) Hinweis: Bauhöhe: 113 mm

## Technische Daten:

Schnittstelle: adressierbare serielle Schnittstelle RS-232  
 Rampengenerator: für beliebige Spannungskurven  
 Rampenparameter: Anfangs- und Endspannung, Geschwindigkeit, Zeitdauer pro Rampenschritt, Anzahl der Zyklen  
 Betrieb: manuell oder ferngesteuert  
 Bidirektion. Funkt.: Ausgangsspannung und Strombegrenzung programmierbar, tatsächliche Messwertübertragung von Strom und Spannung über Schnittstelle  
 Plug and Play: automatische Erkennung des Gerätetyps durch highlink®-Software oder LabVIEW-Gerätetreiber (Option)  
 Ausgangsdaten: dauerkurzschlußfest, längsgeregelt, reihen- und parallelschaltbar

Regelabweichung bei Laständerung von 0 bis 100 %  
 Spannung: 2 mV/A  
 Strom: 0,02 mA/V  
 Temperaturkoeffizient:  
 Spannung: 0,005 %/K  
 Strom: 0,013 %/K  
 Restwelligkeit:  
 Spannung: 0,2mV<sub>eff</sub>  
 Strom: 0,5mA<sub>eff</sub>  
 Ausregelzeit bei Lastsprung von  
 0 % auf 100 %: 15 µs  
 100 % auf 0 %: 500 µs  
 Ausgänge: 4 mm-Sicherheitslaborbuchsen



Analoganzeige



Digitalanzeige

### Einfachregelnetzgerät

- 1 gemeinsame Analog- bzw. Digitalanzeige für Spannung und Strom
- mit Doppelskala, umschaltbar
- OUTPUT-OFF-Funktion

Spannung	Strom	Anzeigen V/A umschaltbar	
		Bestell-Nr.	
0-15 V	0-2 A	analog	A23.Fo10
		digital	A23.Fo11
0-30 V	0-1 A	analog	A23.Fo12
		digital	A23.Fo13
0-30 V	0-2 A	analog	A23.Fo14
		digital	A23.Fo15



Analoganzeigen



Digitalanzeigen

### Einfachregelnetzgerät

- jeweils 1 Analog- bzw. Digitalanzeige für Spannung und Strom
- OUTPUT-OFF-Funktion

Spannung	Strom	Anzeigen V/A umschaltbar	
		Bestell-Nr.	
0-15 V	0-2 A	analog	A23.Fo20
		digital	A23.Fo21
0-30 V	0-1 A	analog	A23.Fo22
		digital	A23.Fo23
0-30 V	0-2 A	analog	A23.Fo24
		digital	A23.Fo25

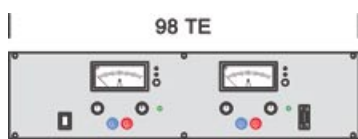

Analoganzeigen



Digitalanzeigen

### Mehrfachregelnetzgerät

- pro Kanal 1 gemeinsame Analog- bzw. Digitalanzeige für Spannung und Strom
- mit Doppelskala, umschaltbar
- OUTPUT-OFF-Funktion

Spannung	Strom	Anzeigen V/A umschaltbar	
		Bestell-Nr.	
2 x 0-15 V	2 x 0-2 A	analog	A27.Fo10
		digital	A27.Fo11
2 x 0-30 V	2 x 0-1 A	analog	A27.Fo12
		digital	A27.Fo13
2 x 0-30 V	2 x 0-2 A	analog	A27.Fo14
		digital	A27.Fo15



Analoganzeigen



Digitalanzeigen

### Mehrfachregelnetzgerät

- pro Kanal jeweils 1 Analog- bzw. Digitalanzeige für Spannung und Strom
- OUTPUT-OFF-Funktion

Spannung	Strom	Anzeigen V/A umschaltbar	
		Bestell-Nr.	
2 x 0-15 V	2 x 0-2 A	analog	A27.Fo20
		digital	A27.Fo21
2 x 0-30 V	2 x 0-1 A	analog	A27.Fo22
		digital	A27.Fo23
2 x 0-30 V	2 x 0-2 A	analog	A27.Fo24
		digital	A27.Fo25

# Fernsteuerbare Funktionsgeneratoren inkl. Zähler

**Hinweis: Bauhöhe: 113 mm**

erfi ist der erste Hersteller von Labormöbelsystemen für Elektrotechnik und Elektronik, welcher fernsteuerbare 19"-Funktionsgeneratoren und 19"-Regelnetzgeräte in Verbindung mit einer modernen netzwerkfähigen Software (highlink) in professionellen Arbeitsplatzsystemen präsentiert. Ein weiterer Beweis der Innovationsführerschaft von erfi. Die vollkommen neu entwickelte Funktionsgeneratorfamilie bietet herausragende Funktionalitäten und



Parameter wie Fernsteuerung mittels modernster Software, große Frequenzbereiche bis 20MHz, Amplituden bis 30V<sub>ss</sub> und Frequenzzähler bis 100MHz. Diese neue Gerätegeneration erfüllt alle denkbaren Ansprüche. Mehrsprachige Menüführung in Verbindung mit dem eleganten Drehgeber und den neuen Comand-Funktionstasten unterstreichen den Anspruch dieser Geräteklasse. Neue, tragbare Gehäuse machen das Geräteprogramm acto sogar unabhängig vom jeweiligen Arbeitsplatz.

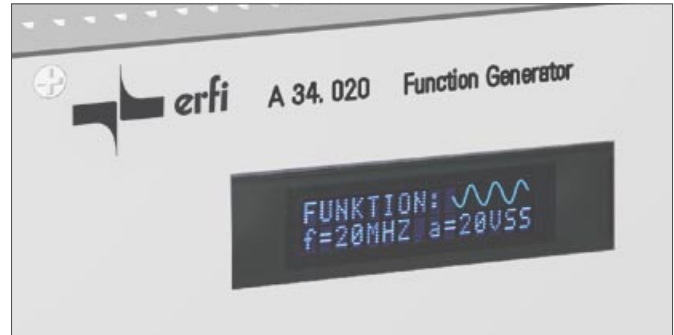

Das neue Grafikdisplay in Vakuum-Fluoreszenz-Technologie, ermöglicht selbst in 3m Entfernung eine hervorragende Ablesbarkeit, unabhängig vom Ablesewinkel! Die Anzeige erscheint in blau und besitzt eine sehr hohe Schärfe und Brillanz.

Bestell-Nr.	Größe	Ausführung
A34.020	56TE	0,1Hz – 20MHz, 20V <sub>ss</sub> , Zähler bis 30MHz
A34.021	56TE	0,1Hz – 10MHz, 30V <sub>ss</sub> , Zähler bis 30MHz
A34.022	56TE	0,1Hz – 20MHz, 20V <sub>ss</sub> , Zähler bis 100MHz
A34.023	56TE	0,1Hz – 10MHz, 30V <sub>ss</sub> , Zähler bis 100MHz
A34.050	-	Verstärker: ca. 20dB, DC

- fernsteuerbar über RS232- oder USB2.0 - Schnittstelle (Optionen)
- umfangreiche Steuersoftware highlink (Option) oder LabVIEW-Gerätetreiber (Option)
- innovative Menüführung über modernes Grafikdisplay in blauer Farbe
- Comand-Funktionstasten für schnellen Zugriff auf Hauptfunktionen
- eleganter Drehgeber für komfortable Menüsteuerung
- herausragender Frequenzbereich bis 20MHz
- 8 stelliger Frequenzzähler bis 100MHz

Anzeige:	Grafikdisplay in Vakuum-Fluoreszenz-Technologie, blau
Menuesprache:	umschaltbar deutsch / englisch
Bedienkonzept:	eleganter Drehgeber mit Druckfunktion sowie Comand-Funktionstasten für optimales Handling
Funktionen:	Sinus, Dreieck, Rechteck, Sägezahn, Rampenbetrieb, Verstärker, DC, Einzelimpuls, variables Tastverhältnis
Betriebsarten:	freilaufend, extern wobblebar, intern wobblebar (Sweep-Betrieb), PWM-Betrieb
Frequenzbereich:	0,1Hz -20MHz für Modelle A34.020 u. A34.022 0,1Hz -10MHz für Modelle A34.021 u. A34.023
Amplitude:	0-20V <sub>ss</sub> für Modelle A34.020 u. A34.022 0-30V <sub>ss</sub> für Modelle A34.021 u. A34.023
Verstärker:	ca. 20dB Verstärkung, DC, Bestell-Nr. A34.050
Einzelimpuls:	variabler, positiver Impuls mit Auslösung über Taste, einstellbare Impulslänge
Ausgänge:	20V <sub>ss</sub> Leerlauf für Modell A34.020 u. A34.022 30V <sub>ss</sub> Leerlauf für Modell A34.021 u. A34.023 5V TTL-kompatibel, 50Ω-Ausgangsimpedanz

Eingänge:	Ext. In., PWM In, VCO In, Abschwächer: 0-30dB kontinuierlich, zusätzlich 20dB und 40dB zuschaltbar über selbe Buchse
DC-Offset:	-10V bis +10V, 0V mit Drucktaste
<b>Wobblebetrieb, extern:</b>	
VCO-Eingang:	0-5 V Steuerspannungseingang für Frequenzänderung von max. 1:100
<b>Wobblebetrieb, intern:</b>	Sweep-Betrieb, Start- und Stopfrequenz, Wobelfrequenz: max. 100Hz in 1Hz-Schritten
<b>PWM-Betrieb:</b>	
Steuereingang:	-2,5V bis +2,5V Steuerspannungseingang für Puls-Pausenverhältnis
<b>Frequenzzähler:</b>	
Meßbereichsumfang:	0,1Hz bis 30MHz für Modelle A34.020 u. A34.021 0,1Hz bis 100MHz für Modelle A34.022 u. A34.023
Eingang:	extern, BNC-Buchse
Eingangsspannung:	0,5V <sub>eff</sub> bis 100V <sub>eff</sub>
Anzeige:	2 x 16 Zeichen



USB PORT 2.0 Schnittstelle (frontseitig, Option)

RS232 - serielle Schnittstelle (frontseitig, Option)

## Fernsteuerbetrieb für Funktionsgeneratoren und Zählerbetrieb (Option)

Durch die optional erhältlichen Schnittstellen (serielle RS232 oder USB2.o) werden die neuen Funktionsgeneratoren zu Alleskönnern. Die Fernsteuerung ermöglicht die Programmierung des Funktionsgenerators und des integrierten Zählers. Durch diese Funktionalität ist die Einbindung der neuen Funktionsgeneratorenfamilie in automatisierte Mess- und Regelaufgaben elegant möglich.

Die fernsteuerbaren Funktionsgeneratoren sind sowohl für den industriellen Einsatz als auch für den didaktischen Lehrbetrieb entwickelt worden. Sie sind ein ideales und der heutigen Zeit entsprechend modernes Werkzeug, mit welchem viele wertvolle Funktionen genutzt werden können.

### Schnittstellen: (Option)

Bestell-Nr.	Ausführung
A34.020.01	serielle Schnittstelle RS232 (Option), alternativ: A34.020.02 USB2.o Schnittstelle (Option)

### Hinweis:

Bei Bestellung der Schnittstellen A34.020.01 oder A34.020.02 bitte wahlweise die highlink®-Software A34.020.10 oder den LabVIEW-Gerätetreiber A34.020.11 mitbestellen.

Die optional erhältliche Software „highlink“ bzw. der optional erhältliche „LabVIEW-Gerätetreiber“ ermöglichen jeweils einen komfortablen Zugriff auf das Gerät.

Folgende Parameter sind mittels der optionalen Schnittstellen (RS232 oder USB2.o) in den jeweiligen Grenzen programmierbar:

- Auswahl der Betriebsarten: freilaufend, extern wobblebar, intern wobblebar (Sweep-Betrieb), PWM-Betrieb
- Funktionen/ Kurvenform: Sinus, Dreieck, Rechteck, Sägezahn, Rampenbetrieb, Verstärker, DC, Einzelimpuls, variables Tastverhältnis
- Frequenz: 0-20MHz bzw. 0-10MHz
- Amplitude: 0-20V<sub>ss</sub> bzw. 0-30V<sub>ss</sub>
- DC-Offset: -10V bis +10V
- Abschwächer: 0-30dB, 20dB und 40dB
- Sweep-Parameter: Start- und Stopfrequenz, Wobelfrequenz
- Zählfrequenz: kann ausgelesen werden

## highlink® – Software und LabVIEW-Gerätetreiber (Option)

Bestell-Nr.	Ausführung
A34.020.10	highlink® - Software für Funktionsgeneratoren u. für Regelnetzgeräte

### highlink® – Software:

Durch dieses innovative Softwarepaket können die fernsteuerbaren Parameter der erfi – Funktionsgeneratorenfamilie (siehe oben) sowie die Parameter der fernsteuerbaren erfi-Regelnetzgeräte (siehe Seite 35) elegant durch eine benutzerfreundliche Oberfläche programmiert werden. Virtuelle Drehregler und Eingabefelder sorgen für ein optimales und rationelles Handling im Fernsteuerbetrieb. highlink® ist eine eingetragene Marke und ermöglicht zusätzlich die Messwerterfassung bei den Generatoren und den Netzteilen. Programmierbare Rampen mittels der Netzteile werden ebenfalls durch Tabellenfunktionen ermöglicht.

(siehe Seite 35 und separater Katalog „Fernsteuerbare Netzgerätegeneration highlab und basic“).

highlink® ist somit der entscheidende Schritt, Gerätegruppen und Arbeitsplätze untereinander zu vernetzen. Komplette Laborräume und Einzelgeräte können damit auf modernste Art und Weise ferngesteuert werden.

highlights wie die Plug- and Play-Funktion sorgen dafür, dass jedes angeschlossene und aktive Gerät automatisch erkannt wird. Ein bisher unerreichter Komfort, gepaart mit perfekter Funktionalität.

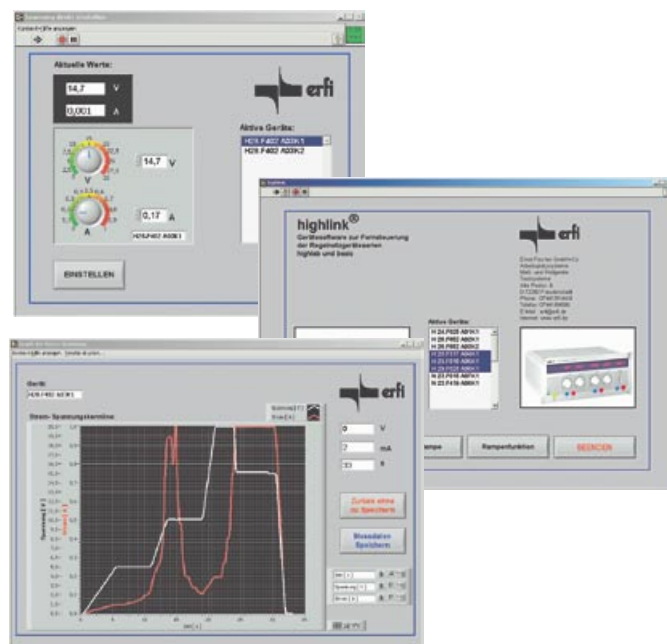

### LabVIEW-Gerätetreiber:

Die erfi -LabVIEW-Gerätetreiber sind ideal für alle Entwickler geeignet, die das Entwicklungstool LabVIEW einsetzen.

Die einzelnen Funktionen der erfi-Funktionsgeneratoren und erfi-Netzteile (siehe Seite 35) sind in Bibliotheken zusammengefasst und lassen sich sehr einfach in das jeweilige Projekt einbinden.

Bestell-Nr.:	Ausführung:
A34.020.11	LabVIEW-Gerätetreiber für erfi-Funktionsgeneratoren
A34.020.12	LabVIEW-Gerätetreiber für erfi-Regelnetzgeräte (siehe Seite 35)

# Pneumatikeinheiten / Energie- und Hilfsgeräte

Hinweis: Bauhöhe: 113 mm

35 TE

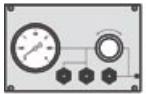

Manometer  
0 - 3 bar  
Klasse 1,6

Best.-Nr. A72.010

## Pneumatik-Versorgung

- Ausgangsdruck für Kupplung 1 und 2:  
o bis 3 bar bzw. o bis 10 bar,  
kontinuierlich einstellbar,  
Druckminderer mit Feststellvorrichtung und Überdrucksicherung
- Ausgangsdruck für Kupplung 3:  
direkte Entnahme des Eingangsdrucks
- Ausgang: Alle 3 Kupplungsdosen  
KD 1/ 8 selbstabstellend
- Eingang: rückseitig für Schlauch  
mit 6 mm Innendurchmesser

14TE



Best.-Nr. A71.001

## Druckluftausgang

- Drucklufteingang:  
rückseitig für Schlauch mit  
6 mm Innendurchmesser
- Druckluftausgang:  
selbstabstellend
- Druckluftkupplung DN 5
- Betriebsdruck: max. 10 bar

35 TE

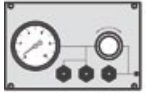

Manometer  
0,5 - 10 bar  
Klasse 1,6

Best.-Nr. A72.011

21 TE



für 4 Netzteile

Best.-Nr. A11.040

## Buskoppelfeld

- Ermöglicht die Ansteuerung mehrerer Netzteile und Funktionsgeneratoren über einen PC. In Verbindung mit dem Gerätetreiber highlink lassen sich alle angeschlossenen Geräte sicher von einem PC steuern. (Voraussetzung hierfür: highlink®-Software)
- 1 Stk. frontseitiger serieller Anschluß für PC (RS232-adressierbar)
  - 4 Stk. bzw. 8 Stk. frontseitige serielle Anschlüsse für 4 bzw. 8 fernsteuerbare erfi-Geräte, rückseitig komplett untereinander vernetzt.

28 TE

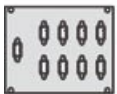

für 8 Netzteile

Best.-Nr. A12.040

## RC-Logade

Widerstandsbereich:	100 Ohm bis 680 kOhm Reihe E 6
Toleranz:	± 2 %
Belastbarkeit:	max. 0,5 W
Spannung:	max. 400 V DC
Kapazitätsbereich:	100 pF bis 680 nF Reihe E 6
Toleranz:	± 10 %
Spannung:	max. 250 V DC

42 TE



Best.-Nr. A13.050

Entlade-schaltung:  
Taster mit Umschalter und Entlade-widerstand 10 kOhm.

## RC-Dekade

- Kombinationsgerät mit integrierter R- und C-Dekade zum experimentellen Ermitteln von Widerstands- und Kapazitätswerten.

Widerstandsbereich: 1 Ohm bis 999,999 kOhm in Stufen von 1 Ohm

Genauigkeit:  
= ± 1% über 40 Ohm  
= ± 4% von 40 Ohm bis 13 Ohm  
= ± 6% von 12 Ohm bis 3 Ohm  
= ± 10% bei 2 Ohm und 1 Ohm

Belastbarkeit: max. 1W

Spannung: max. 250 V (50 Hz)

Kapazitätsbereich: 100 pF bis 9.9999 µF in Stufen von 100 pF

Genauigkeit:  
= ± 2% über 1nF  
= ± 10% von 1 nF bis 100 pF

28 TE



Best.-Nr. A12.050

14TE



Best.-Nr. A11.050

## L-Logade

- Zum experimentellen Ermitteln von Induktivitätswerten in Versuchs- und Experimentierschaltungen. Die Induktivität kann mittels eines Drehschalters eingestellt werden.

Wertebereich: 1 µH bis 4700 µH, abgestuft nach Reihe E 6 (23 Werte)

Genauigkeit:  
1 µH bis 33 µH +- 10 %  
47 µH bis 4800 µH +- 5 %

Betriebsspannung: max. 1000 V DC

Betriebsstrom: max. 63 mA, abgesichert mit einer Feinsicherung

# Energie- und Hilfsgeräte/ Sonstiges/ Leerplatten

Hinweis: Bauhöhe: 113 mm

28 TE



Best.-Nr. A12.060

## Durchgangsprüfer optisch und akustisch

optisch über grünes Leuchtfeld  
für niederohmige Widerstände,  
akustisch über Lautsprecher  
für hochohmige Widerstände

Anschluß: 2 Stk. 4 mm-Sicherheitslaborbuchsen für  
optische Prüfung,  
2 Stk. 4 mm-Sicherheitslaborbuchsen für  
akustische Prüfung

Spannungsfestigkeit: bis ca. 400 V AC bei akustischer Durchgangs-  
prüfung

Prüfspannung: ca. 24 V AC bei optischer Durchgangsprüfung

42 TE



Best.-Nr. A13.060

## Lötstation 80 Watt mit Digitalanzeige

Lieferumfang inkl. Lötpencil WSP 80  
und Halter WPH für WSP 80

- elektronische Regelelektronik
- Temperaturbereiche 50°C bis 450°C,  
über Tasten einstellbar
- 3-stellige Digitalanzeige für Ist - und Sollwert
- Toleranz  $\pm 2\%$  vom Endwert
- Automatische Werkzeugerkennung
- Externes Eingabegerät (WCB 1/ WCB 2, optional)  
kann für Zeit- und Verriegelungsposition ange-  
schlossen werden.
- Potentialausgleich (Grundzustand hart geerdet)

14TE



Best.-Nr. A11.011

## Ringleitungsfeld

6 Stk. 4 mm- Sicherheitslaborbuchsen mit  
6,3 mm Flachstecker zum Anschluß von Ringleitun-  
gen, unverdrahtet

21 TE



Best.-Nr. A11.060

## Ringleitungsfeld

- 6 Stk. 4 mm- Sicherheitslaborbuchsen Flach-  
stecker zum Anschluß von Ringleitungen,  
unverdrahtet
- 3 Stk. BNC Buchsen, unverdrahtet

28 TE



Best.-Nr. A12.010

## Datensteckdose

1 Datensteckdose RJ 45, Doppeldose Cat 6,  
unverdrahtet

28 TE



Best.-Nr. A12.030

## Telefonsteckdose

1 Telefonsteckdose TAE 6N,  
dreifach, unverdrahtet

## Schnittstellenfelder

7 TE



Best.-Nr. A10.001

2 Stk. PS2-Buchsen  
für Tastatur und Maus,  
inkl. Anschlußkabel

7 TE



Best.-Nr. A10.002

2 Stk. USB-Buchsen,  
inkl. Anschlußkabel

7 TE



Best.-Nr. A10.003

2 Stk. SubD-Buchsen  
9-polig, männlich, inkl.  
Anschlußkabel

7 TE



Best.-Nr. A10.004

1 Stk. SubD-Buchse  
25-polig, weiblich,  
inkl. Anschlußkabel

7 TE



Best.-Nr. A10.005

2 Stk. Stereo-Klinken-  
buchsen 3,5mm, inkl.  
Anschlußkabel

## Leerplatten

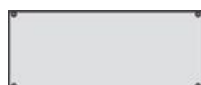

### Breite

14 TE

### Bestell-Nr.

A01.010

28 TE

A02.010

42 TE

A03.010

56 TE

A04.010

70 TE

A05.010

84 TE

A06.010

## Energieaufbauten und Energiecockpits, kompakt und modular

Die Energieaufbauten und Energiecockpits stellen die wirtschaftlichste Lösung für die Basisausstattung eines Elektronik-Arbeitsplatzes dar.

Sie besitzen alle eine frontseitige 19“-Aufnahmeschiene für die Aufnahme des 19“-

Einsatzplattenprogrammes acto.

Mit dieser Aufbau- bzw. Cockpittechnik und dem leistungsfähigen Einsatzplattenprogramm acto lassen sich bereits viele messtechnische Aufgaben realisieren.



### Energieaufbau 130 mm tief, 153 mm hoch

Tischbreite	Bestückungs-kapazität	Bestell-Nr.
1200	228	04.13.1201
1600	307	04.13.1601
1800	346	04.13.1801
2000	386	04.13.2001



### Energieaufbau 320 mm tief, 153 mm hoch

Tischbreite [mm]	Bestückungs-kapazität	Bestell-Nr.
1200	228	04.13.1202
1600	307	04.13.1602
1800	346	04.13.1802
2000	386	04.13.2002



## Energieaufbauten und Energiecockpits, kompakt und modular

Die Energiecockpits werden direkt an das rückseitige Aluminium-Systemfußprofil adaptiert und sind stufenlos höhenverstellbar.

Sie sind wahlweise als eigenständige Einheit oder in Kombination mit einem untergebauten Systemkanal erhältlich.



**Energiecockpits 130 mm tief, 153 mm hoch**

Tischbreite [mm]	Bestückungs-kapazität	Bestell-Nr.
1200	228	04.13.1203
1600	307	04.13.1603
1800	346	04.13.1803
2000	386	04.13.2003



**Energiecockpits 320 mm tief, 153 mm hoch**

Tischbreite [mm]	Bestückungs-kapazität	Bestell-Nr.
1200	228	04.13.1204
1600	307	04.13.1604
1800	346	04.13.1804
2000	386	04.13.2004

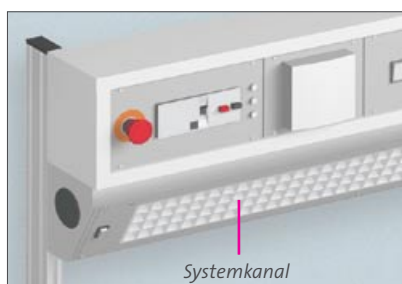

Energiecockpits können auch direkt auf Systemkanälen montiert werden



## Konsequent und flexibel, die 19“-Geräteaufbauten

Die 19“-Geräteaufbauten sind in den Bauhöhen 3HE und 6HE erhältlich und dienen zur professionellen Integration der 19“-Gerätefamilien basic bzw. highlab.

Die Aufbauten besitzen serienmäßig eine professionelle 19“-Geräteaufnahmemechanik und garantieren somit auch die normgerechte Einbaumöglichkeit von 19“-Fremdfabrikaten.



### 19“ / 3 HE – Geräteaufbau,

#### Frontseite gerade

Aufbautiefe: 360mm

Aufbauhöhe: 183mm

Aufbaubreite: gemäß Tischbreite

Tischbreite [mm]	Bestückungs-kapazität	Bestell-Nr.
1200	224TE/3HE	04.14.1201
1600	303TE/3HE	04.14.1601
1800	342TE/3HE	04.14.1801
2000	382TE/3HE	04.14.2001



### 19“ / 3 HE – Geräteaufbau,

#### Frontseite 10° geneigt

Aufbautiefe: 360mm

Aufbauhöhe: 227mm

Aufbaubreite: gemäß Tischbreite

Tischbreite [mm]	Bestückungs-kapazität	Bestell-Nr.
1200	224TE/3HE	04.14.1202
1600	303TE/3HE	04.14.1602
1800	342TE/3HE	04.14.1802
2000	382TE/3HE	04.14.2002



### 19“ / 6 HE – Geräteaufbau,

#### Frontseite gerade

Aufbautiefe: 360mm

Aufbauhöhe: 316mm

Aufbaubreite: gemäß Tischbreite

Tischbreite [mm]	Bestückungs-kapazität	Bestell-Nr.
1200	224TE/6HE	04.14.1203
1600	303TE/6HE	04.14.1603
1800	342TE/6HE	04.14.1803
2000	382TE/6HE	04.14.2003



### 19“ / 6 HE – Geräteaufbau,

#### Frontseite 10° geneigt

Aufbautiefe: 360mm

Aufbauhöhe: 360mm

Aufbaubreite: gemäß Tischbreite

Tischbreite [mm]	Bestückungs-kapazität	Bestell-Nr.
1200	224TE/6HE	04.14.1204
1600	303TE/6HE	04.14.1604
1800	342TE/6HE	04.14.1804
2000	382TE/6HE	04.14.2004

## Die DINA4 - Aufbauten und DINA4 – Cockpits - funktional und vielseitig

Die DIN A4-Aufbauten und DIN A4 -Cockpits besitzen eine lichte Höhe von 330 mm und sind dadurch ideal zur Aufnahme von A4-Ordern geeignet. Zwischen einem 19“/6HE-Gerätecockpit und

einem DIN A4-Cockpit besteht eine Höhendifferenz von 54 mm. Bei linearen Tischverknüpfungen schließen 19“-Gerätecockpits und DIN A4-Cockpits oben bündig miteinander ab.

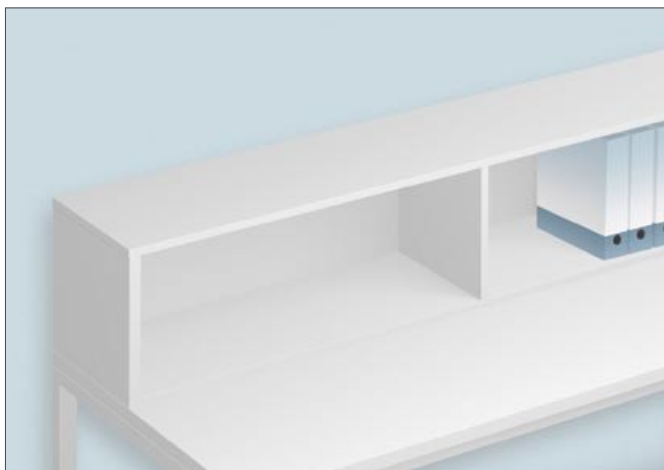

### DIN A4 – Aufbau

Eine serienmäßige Mitteltrennwand ermöglicht eine hohe Belastung der Deckplatte.

Tischbreite [mm]	Bestell-Nr.
1200	04.15.1201
1600	04.15.1601
1800	04.15.1801
2000	04.15.2001

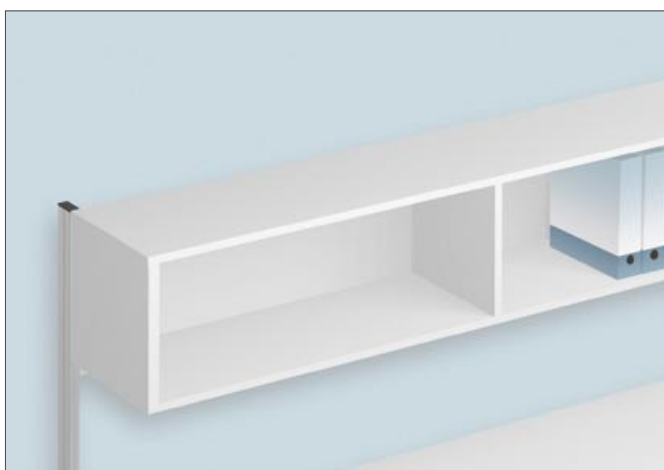

### DIN A4 – Cockpit mit untergebautem Stahlrahmen

Durch die Verlagerung in die 3. Ebene wird Arbeitsraum geschaffen. Das Cockpit wird durch einen stabilverschweißten Stahlrahmen getragen und ermöglicht hohe Belastungen. Durch die Anbindung an das rückseitige Aluminium-Systemfußprofil kann das Cockpit stufenlos in der Höhe variiert werden.

Tischbreite [mm]	Bestell-Nr.
1200	04.15.1202
1600	04.15.1602
1800	04.15.1802
2000	04.15.2002

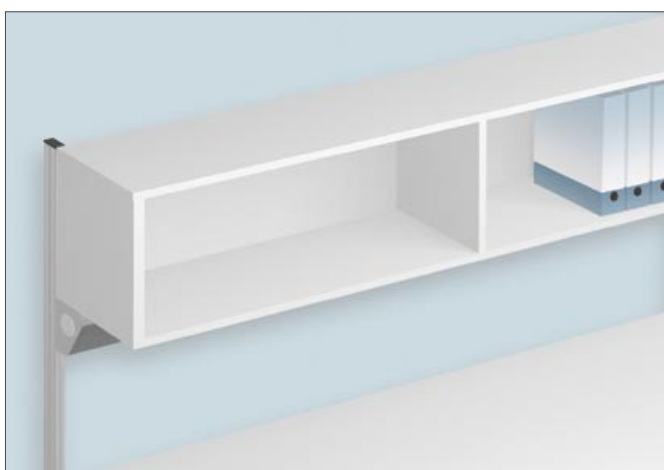

### DIN A4 – Cockpit für untergebauten Systemkanal

Diese Cockpitvariante ermöglicht die Kombination mit dem Einsatzplattenprogramm acto. Der Systemkanal dient zum einen als hochstabile Konstruktionsauflage des Cockpits und zum anderen als ideale Aufnahme des Einsatzplattenprogramms acto. Leuchten, Steckdosen, Datendosen, Sicherheits- und Schalteinheiten u.v.m. stehen zur Auswahl. (Systemkanäle siehe Seite 26-29, Einsatzplattenprogramm acto siehe Seite 30-39)

Tischbreite [mm]	Bestell-Nr.
1200	04.15.1203
1600	04.15.1603
1800	04.15.1803
2000	04.15.2003

## Modern und ergonomisch, die 19“/3HE-Gerätecockpits

Eine professionelle Arbeitsorganisation wird heute an jeder Stelle vorausgesetzt. Mit den neu entwickelten Cockpitmodulen bietet ABZ eine enorme Varianz. Das frei schwebende Gerätecockpit wurde bereits 1987 von erfi als Wegbereiter der Elektronikbranche vorgestellt und am Markt eingeführt.

Die konsequente Weiterentwicklung dieser ergonomischen Systemkomponente führt zu den Merkmalen Bauhöhe und Ausführung der Gerätefront. Die Gerätecockpits werden an den rückseitigen Aluminium-Systemprofilen befestigt.



**19“ / 3 HE – Gerätecockpit,  
Frontseite gerade, mit untergebaubtem Stahlrahmen**

Cockpittiefe: 360mm  
Cockpithöhe: 183mm  
Cockpitbreite: gemäß Tischbreite  
Cockpitoberkante: 1600mm

Tischbreite [mm]	Bestückungs-kapazität	Bestell-Nr.
1200	224TE/3HE	04.16.1201
1600	303TE/3HE	04.16.1601
1800	342TE/3HE	04.16.1801
2000	382TE/3HE	04.16.2001



**19“ / 3 HE – Gerätecockpit,  
Frontseite gerade, geeignet für untergebaubten Systemkanal**

Cockpittiefe: 360mm  
Cockpithöhe: 183mm  
Cockpitbreite: gemäß Tischbreite  
Cockpitoberkante: 1600mm

Tischbreite [mm]	Bestückungs-kapazität	Bestell-Nr.
1200	224TE/3HE	04.16.1202
1600	303TE/3HE	04.16.1602
1800	342TE/3HE	04.16.1802
2000	382TE/3HE	04.16.2002



**19“ / 3 HE – Gerätecockpit,  
Frontseite 10° geneigt, mit untergebaubtem Stahlrahmen**

Cockpittiefe: 360mm  
Cockpithöhe: 227mm  
Cockpitbreite: gemäß Tischbreite  
Cockpitoberkante: 1600mm

Tischbreite [mm]	Bestückungs-kapazität	Bestell-Nr.
1200	224TE/3HE	04.16.1203
1600	303TE/3HE	04.16.1603
1800	342TE/3HE	04.16.1803
2000	382TE/3HE	04.16.2003



**19“ / 3 HE – Gerätecockpit,  
Frontseite 10° geneigt, geeignet für untergebaubten Systemkanal**

Cockpittiefe: 360mm  
Cockpithöhe: 227mm  
Cockpitbreite: gemäß Tischbreite  
Cockpitoberkante: 1600mm

Tischbreite [mm]	Bestückungs-kapazität	Bestell-Nr.
1200	224TE/3HE	04.16.1204
1600	303TE/3HE	04.16.1604
1800	342TE/3HE	04.16.1804
2000	382TE/3HE	04.16.2004

## Modern und ergonomisch, die 19“/6HE-Gerätecockpits

Die 19“/6 HE-Gerätecockpits bieten für leistungsstarke und voluminöse Geräte ausreichend Platz. Große 19“-Geräte der Serien highlab, basic und CANclass sowie alle 19“ genormten Fremdfabrikate sind elegant integrierbar:

- Drehstromsteltrenntransformatoren

- Hochstromnetzgeräte
- Hochspannungsprüfgeräte
- Isolationsprüfgeräte
- Schutzleiterprüfgeräte
- Ableitstromprüfgeräte uvm.



**19“ / 6 HE – Gerätecockpit,  
Frontseite gerade, mit untergebaute Stahlrahmen**

Cockpittiefe: 316mm  
Cockpithöhe: 316mm  
Cockpitbreite: gemäß Tischbreite  
Cockpitoberkante: 1600mm

Tischbreite [mm]	Bestückungs-kapazität	Bestell-Nr.
1200	224TE/6HE	04.17.1201
1600	303TE/6HE	04.17.1601
1800	342TE/6HE	04.17.1801
2000	382TE/6HE	04.17.2001



**19“ / 6 HE – Gerätecockpit,  
Frontseite gerade, geeignet für untergebaute Systemkanal**

Cockpittiefe: 316mm  
Cockpithöhe: 316mm  
Cockpitbreite: gemäß Tischbreite  
Cockpitoberkante: 1600mm

Tischbreite [mm]	Bestückungs-kapazität	Bestell-Nr.
1200	224TE/6HE	04.17.1202
1600	303TE/6HE	04.17.1602
1800	342TE/6HE	04.17.1802
2000	382TE/6HE	04.17.2002



**19“ / 6 HE – Gerätecockpit,  
Frontseite 10° geneigt, mit untergebaute Stahlrahmen**

Cockpittiefe: 360mm  
Cockpithöhe: 360mm  
Cockpitbreite: gemäß Tischbreite  
Cockpitoberkante: 1600mm

Tischbreite [mm]	Bestückungs-kapazität	Bestell-Nr.
1200	224TE/6HE	04.17.1203
1600	303TE/6HE	04.17.1603
1800	342TE/6HE	04.17.1803
2000	382TE/6HE	04.17.2003



**19“ / 6 HE – Gerätecockpit,  
Frontseite 10° geneigt, geeignet für untergebaute Systemkanal**

Cockpittiefe: 360mm  
Cockpithöhe: 360mm  
Cockpitbreite: gemäß Tischbreite  
Cockpitoberkante: 1600mm

Tischbreite [mm]	Bestückungs-kapazität	Bestell-Nr.
1200	224TE/6HE	04.17.1204
1600	303TE/6HE	04.17.1604
1800	342TE/6HE	04.17.1804
2000	382TE/6HE	04.17.2004

# ABZ® – liftline – variable Arbeitshöhen durch professionelle Klemm- verbindung, alternativ durch Handkurbelverstellung bzw. Elektroantrieb

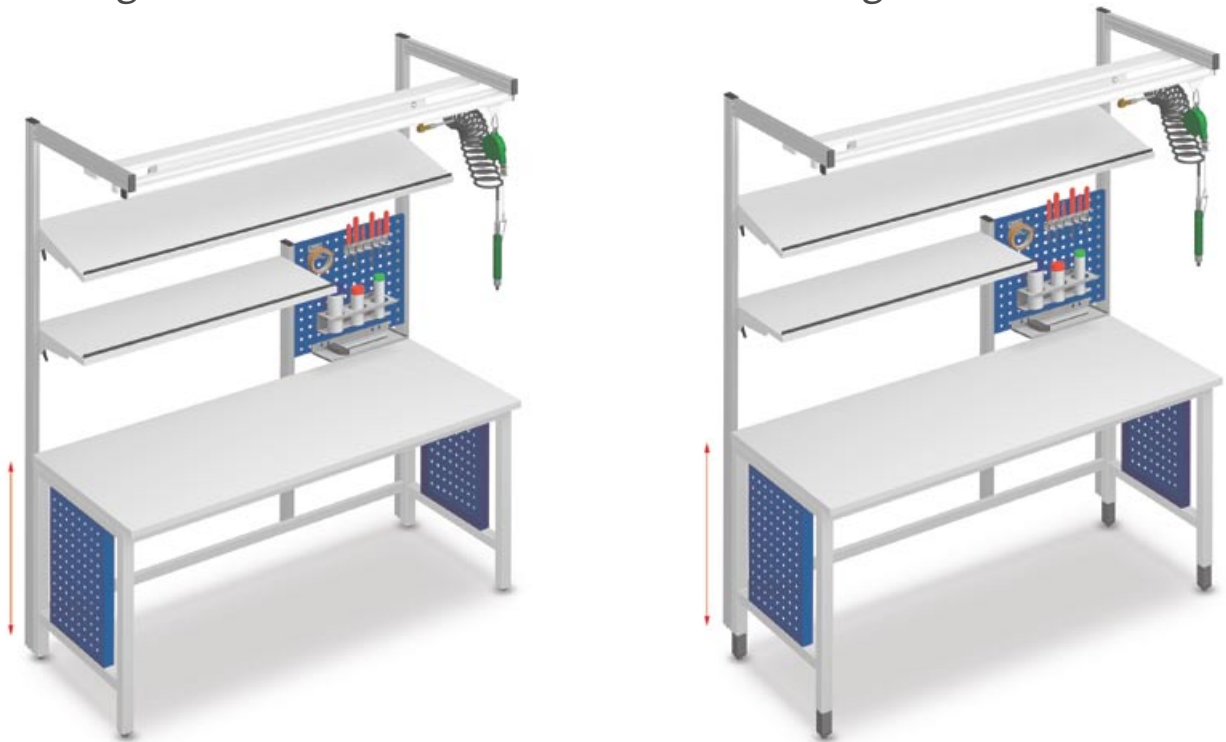

Eine Studie hat gezeigt, dass von Mitarbeitern, die drei Monate an einem Arbeitsplatz mit integrierter Höhenverstellung arbeiten konnten, fast 70 % angaben, dass sich ihr

Wohlbefinden in dieser Zeit gebessert hat oder dass sich vorhandene Beschwerden verringert haben. Und fast alle Beteiligten, nämlich 92 %, haben anerkannt, dass der

Belastungswechsel zwischen Stehen und Sitzen vorteilhaft ist.



### Technische Daten für man. Höheneinstellung

Hub: 100 mm von 780 mm bis 880 mm oder  
200 mm von 780 mm bis 980 mm oder  
300 mm von 780 mm bis 1080 mm oder  
400 mm von 780 mm bis 1180 mm  
Verstellung: Mittels Lösen der Klemmschrauben an allen 4 Tischbeinen.  
Innenliegendes Zweitrohr im Fuß kann stufenlos ausgefahren werden.

(\* ) Andere Hübe auf Wunsch lieferbar.

### Technische Daten für Kurbelantrieb

Hub: 300 mm von 780 mm bis 1080 mm oder  
400 mm von 780 mm bis 1180 mm  
Tischlast: 220 kg max., 350 kg (alternativ)  
Hubgeschwindigkeit: ca. 5 mm pro Kurbelumdrehung (\* )  
Antrieb: 4 Hydraulikzylinder in Füße systemadäquat integriert, mit Pumpe und Handkurbel, umklappbar. Die Handkurbel verschwindet im eingeklappten Zustand vollständig unter der Arbeitsplatte.

Kurbelradius: 125 mm

(\* ) Die Hubgeschwindigkeit kann je nach Tischlast etwas variieren.

### Technische Daten für Elektroantrieb:

Hub: 280 mm von 780 mm bis 1060 mm oder  
380 mm von 780 mm bis 1160 mm  
Tischlast: 220 kg max., 350 kg (alternativ)  
Hubgeschwindigkeit: ca. 30 mm/s bei Tischlast 220 kg  
ca. 15 mm/s bei Tischlast 350 kg  
Antrieb: 4 Hydraulikzylinder in Füße systemadäquat integriert, mit Pumpe und Elektromotor, Sicherung vor Überlast inkl.

Hinweis zur Einschaltdauer:

Der Antrieb ist nicht für einen Dauerbetrieb ausgelegt. Bei Benutzung der max. Hublast nach 1 min Laufzeit benötigt der Antrieb ca. 20 min Pause. Er ist mit einem Temperaturschalter vor Überlast gesichert.

Hub	Bestell-Nr.
100mm	04.18.100
200mm	04.18.200
300mm	04.18.300
400mm	04.18.400

Hub	Tischlast	Bestell-Nr.
300mm	220 kg	04.18.301
300mm	350kg	04.18.302
400mm	220kg	04.18.401
400mm	350kg	04.18.402

Hub	Tischlast	Bestell-Nr.
280mm	220 kg	04.18.281
280mm	350kg	04.18.282
380mm	220kg	04.18.381
380mm	350kg	04.18.382

# Montagewagen

## Grundausführung:

Platte und Böden:	Kunststoffausführung in Winkeleisen-rahmen, Platte mit 5 mm Abrollrand
Stahlrahmen:	Profilrohr 30x2 mm, 4 Lenkrollen 75 mm $\emptyset$ , davon 2 feststellbar, Belastbarkeit 150 kg
Schublade:	Stahl, voll organisationsfähig, Nutztiefe 490 mm, mit Teilauszug
Schließung:	Sicherheitszylinder für Einzel- und Zentralverschluß, Hauptschließanlage auf Wunsch
Größe:	490 x 600 x 780 mm hoch
Dekorauswahl:	Siehe Seite 10 - 11
Leitfähige Ausführung alternativ:	Rollen, Deckplatte, Korpus, Schubladen in leitfähiger Ausführung



## Montagewagen:

1 Schublade Fronthöhe 3 HE  
mit Einzelauszug  
1 Boden

Nicht leitfähige Ausführung:

Bestell-Nr. 04.19.0001

Leitfähige Ausführung: 

Bestell-Nr. 04.19.0002

Mehrpreis für Schubladenvollauszug:

Bestell-Nr. 04.19.0020



## Montagewagen:

1 Schublade Fronthöhe 3 HE  
mit Einzelauszug

2 Böden

Nicht leitfähige Ausführung:

Bestell-Nr. 04.19.0003

Leitfähige Ausführung: 

Bestell-Nr. 04.19.0004:



## Montagewagen:

2 Schubladen Fronthöhe 3 HE  
mit Einzelauszug

1 Boden

Nicht leitfähige Ausführung:

Bestell-Nr. 04.19.0005:

Leitfähige Ausführung: 

Bestell-Nr. 04.19.0006:



## Montagewagen:

2 Schubladen Fronthöhe 3 HE  
mit Einzelauszug

1 Schublade Fronthöhe 5 HE  
mit Vollauszug

Nicht leitfähige Ausführung:

Bestell-Nr. 04.19.0007:

Leitfähige Ausführung: 

Bestell-Nr. 04.19.0008:



## Beistelltische mit Basisplatte

4 verschiedene Beistelltische stehen für die Gestaltung und Ergänzung von Arbeitsplätzen zur Verfügung. Ablageböden können auf Wunsch auch zurückgesetzt werden.

### Grundauführung:

Platte:	ca. 30mm stark, mit umlaufender Kunststoffkante
Stahlgestell:	Profilrohr 40 x 2 mm, stabil verschweißt mit angeschweißten Füßen
Böden:	Beidseitig kunststoffbeschichtet, in eingeschweißten Winkelprofilen
Schiebetüren:	Kugelgelagerte Hängekonstruktion in Kunststoffausführung
Schließung:	Sicherheitszylinder, Einzelverschluß, Hauptschließanlage auf Wunsch
Dekor-Auswahl:	Siehe Seite 10 - 11
Leitfähige Ausführung:	Bei leitfähigen Beistelltischen ist die Arbeitsplatte volumenleitfähig ausgeführt. Alle anderen Komponenten wie Fachböden und Schiebetürenschränk sind in dieser Ausführung nicht leitfähig. Auf Wunsch sind alle Komponenten in leitfähiger Ausführung erhältlich



Typ 20.1 Standard  
Typ 20.2 Leitfähige Ausführung



Typ 20.3 Standard  
Typ 20.4 Leitfähige Ausführung



Typ 20.5 Standard  
Typ 20.6 Leitfähige Ausführung



Typ 20.7 Standard  
Typ 20.8 Leitfähige Ausführung





## Fahrbare Tische

Alle Beistelltische können durch die Ergänzung mit entsprechenden Lenkrollensätzen in fahrbarer Ausführung geliefert werden. Für die Tischtypen 20.1 und 20.2 wird hierfür zusätzlich eine untere Gestellaussteifung benötigt. Fahrbare Tische können auf Wunsch mit seitlichen Griffen ausgestattet werden.



### Optionen:

Untere Gestellaussteifung	Seitlich und hinten für Tischtyp 20.1 und 20.2	04.20.9001
Untere Gestellaussteifung	Seitlich und in der Mitte für Tischtyp 20.1 und 20.2	04.20.9002
V2A Fußgleiter	 für EGB-Tische, anstelle Ableitanschluß	04.20.9003
Lenkrollensatz	∅ 100 mm, davon 2 Stück feststellbar, Standard	04.20.9004
Lenkrollensatz	∅ 100 mm, davon 2 Stück total feststellbar, Standard	04.20.9005
Lenkrollensatz	 ∅ 100 mm, davon 2 Stück total feststellbar, EGB	04.20.9006
Lenkrollensatz	∅ 125 mm, davon 2 Stück total feststellbar, Standard	04.20.9007
Lenkrollensatz	 ∅ 125 mm, davon 2 Stück total feststellbar, EGB	04.20.9008
Feststeller	für Lenkrollen ∅ 100 mm	04.20.9009
Totalfeststeller	für Lenkrollen ∅ 100 mm und ∅ 125 mm	04.20.9010
Griff	linksseitig oder rechtsseitig (bitte bei Bestellung angeben)	04.20.9011

Tischtyp	Tischbreite	Ausführung	Best.-Nr. Tiefe 400	Best.-Nr. Tiefe 600	Best.-Nr. Tiefe 800	Best.-Nr. Tiefe 900	Best.-Nr. Tiefe 1000
20.1	800	Standard	04.20.1084	04.20.1086	04.20.1088	04.20.1089	04.20.1081
	1000		04.20.1104	04.20.1106	04.20.1108	04.20.1109	04.20.1101
	1200		04.20.1124	04.20.1126	04.20.1128	04.20.1129	04.20.1121
	1600		04.20.1164	04.20.1166	04.20.1168	04.20.1169	04.20.1161
	1800		04.20.1184	04.20.1186	04.20.1188	04.20.1189	04.20.1181
	2000		04.20.1204	04.20.1206	04.20.1208	04.20.1209	04.20.1201
20.2	800	EGB 	04.20.2084	04.20.2086	04.20.2088	04.20.2089	04.20.2081
	1000		04.20.2104	04.20.2106	04.20.2108	04.20.2109	04.20.2101
	1200		04.20.2124	04.20.2126	04.20.2128	04.20.2129	04.20.2121
	1600		04.20.2164	04.20.2166	04.20.2168	04.20.2169	04.20.2161
	1800		04.20.2184	04.20.2186	04.20.2188	04.20.2189	04.20.2181
	2000		04.20.2204	04.20.2206	04.20.2208	04.20.2209	04.20.2201
20.3	800	Standard	04.20.3084	04.20.3086	04.20.3088	04.20.3089	04.20.3081
	1000		04.20.3104	04.20.3106	04.20.3108	04.20.3109	04.20.3101
	1200		04.20.3124	04.20.3126	04.20.3128	04.20.3129	04.20.3121
	1600		04.20.3164	04.20.3166	04.20.3168	04.20.3169	04.20.3161
	1800		04.20.3184	04.20.3186	04.20.3188	04.20.3189	04.20.3181
	2000		04.20.3204	04.20.3206	04.20.3208	04.20.3209	04.20.3201
20.4	800	EGB 	04.20.4084	04.20.4086	04.20.4088	04.20.4089	04.20.4081
	1000		04.20.4104	04.20.4106	04.20.4108	04.20.4109	04.20.4101
	1200		04.20.4124	04.20.4126	04.20.4128	04.20.4129	04.20.4121
	1600		04.20.4164	04.20.4166	04.20.4168	04.20.4169	04.20.4161
	1800		04.20.4184	04.20.4186	04.20.4188	04.20.4189	04.20.4181
	2000		04.20.4204	04.20.4206	04.20.4208	04.20.4209	04.20.4201
20.5	800	Standard	04.20.5084	04.20.5086	04.20.5088	04.20.5089	04.20.5081
	1000		04.20.5104	04.20.5106	04.20.5108	04.20.5109	04.20.5101
	1200		04.20.5124	04.20.5126	04.20.5128	04.20.5129	04.20.5121
	1600		04.20.5164	04.20.5166	04.20.5168	04.20.5169	04.20.5161
	1800		04.20.5184	04.20.5186	04.20.5188	04.20.5189	04.20.5181
	2000		04.20.5204	04.20.5206	04.20.5208	04.20.5209	04.20.5201
20.6	800	EGB 	04.20.6084	04.20.6086	04.20.6088	04.20.6089	04.20.6081
	1000		04.20.6104	04.20.6106	04.20.6108	04.20.6109	04.20.6101
	1200		04.20.6124	04.20.6126	04.20.6128	04.20.6129	04.20.6121
	1600		04.20.6164	04.20.6166	04.20.6168	04.20.6169	04.20.6161
	1800		04.20.6184	04.20.6186	04.20.6188	04.20.6189	04.20.6181
	2000		04.20.6204	04.20.6206	04.20.6208	04.20.6209	04.20.6201
20.7	800	Standard	04.20.7084	04.20.7086	04.20.7088	04.20.7089	04.20.7081
	1000		04.20.7104	04.20.7106	04.20.7108	04.20.7109	04.20.7101
	1200		04.20.7124	04.20.7126	04.20.7128	04.20.7129	04.20.7121
	1600		04.20.7164	04.20.7166	04.20.7168	04.20.7169	04.20.7161
	1800		04.20.7184	04.20.7186	04.20.7188	04.20.7189	04.20.7181
	2000		04.20.7204	04.20.7206	04.20.7208	04.20.7209	04.20.7201
20.8	800	EGB 	04.20.8084	04.20.8086	04.20.8088	04.20.8089	04.20.8081
	1000		04.20.8104	04.20.8106	04.20.8108	04.20.8109	04.20.8101
	1200		04.20.8124	04.20.8126	04.20.8128	04.20.8129	04.20.8121
	1600		04.20.8164	04.20.8166	04.20.8168	04.20.8169	04.20.8161
	1800		04.20.8184	04.20.8186	04.20.8188	04.20.8189	04.20.8181
	2000		04.20.8204	04.20.8206	04.20.8208	04.20.8209	04.20.8201

## Systemkomponenten für die Montagewelt

### Universal-Montageausleger

- bestehend aus zwei hochwertigen Aluminium-Sytemprofilen inkl. Befestigungsmaterial
- zur Aufnahme von Arbeitsplatzleuchten, Laufschiene und Universal-Druckluftversorgungsleisten

	Bestell-Nr.
Universal-Montageausleger	04.22.100



### Laufschiene mit Werkzeugwagen

- zur Aufnahme von Balancern für Druckluft- und Elektrowerkzeuge
- stufenlos in der Tiefe einstellbar

Tischbreite	Bestell-Nr.
1200 mm	04.22.1112
1600 mm	04.22.1116
1800 mm	04.22.1118
2000 mm	04.22.1120



### Universal-Druckluftversorgungsleiste

- zum Anschluß mehrerer Druckluftwerkzeuge
- stufenlos in der Tiefe einstellbar

	Kupplungen / Bestell-Nr.
<b>Tischbreite</b>	<b>4 Stück</b>
1200 mm	04.22.1212
1600 mm	04.22.1216
1800 mm	04.22.1218
2000 mm	04.22.1220
<b>Tischbreite</b>	<b>6 Stück</b>
1200 mm	04.22.1312
1600 mm	04.22.1316
1800 mm	04.22.1318
2000 mm	04.22.1320



## Zubehör

### Druckluftkupplung am Montageausleger

- zum direkten Anschluß der Druckluftwerkzeuge

	Bestell-Nr.
Anschluß links	04.22.1401
Anschluß rechts	04.22.1402

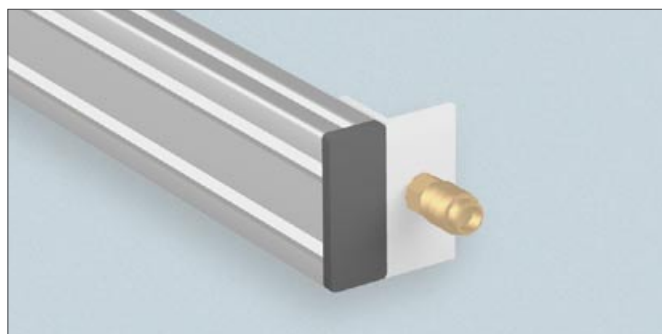

### Zubehör: Balancer

Artikel	Traglast einstellbar	Auszugs-länge	Bestell-Nr.
Balancer mit Seilzug	0,2 - 0,7 kg	2,2 m	04.22.1410
	0,7 - 1,4 kg	2,2 m	04.22.1411
	1,4 - 2,3 kg	2,2 m	04.22.1412
Balancer mit Seilzug und Druckluft-wendelschlauch	0,5 - 1,0 kg	0,95 m	04.22.1413
	1,0 - 2,0 kg	0,95 m	04.22.1414
	1,2 - 2,5 kg	1,35 m	04.22.1415

Artikel	nutzbare Arbeitslänge	äußerer Wendel	Bestell-Nr.
Druckluft-wendelschlauch	2,5 m	Ø 110 mm	04.22.1416
	5,0 m	Ø 110 mm	04.22.1417
	7,5 m	Ø 110 mm	04.22.1418

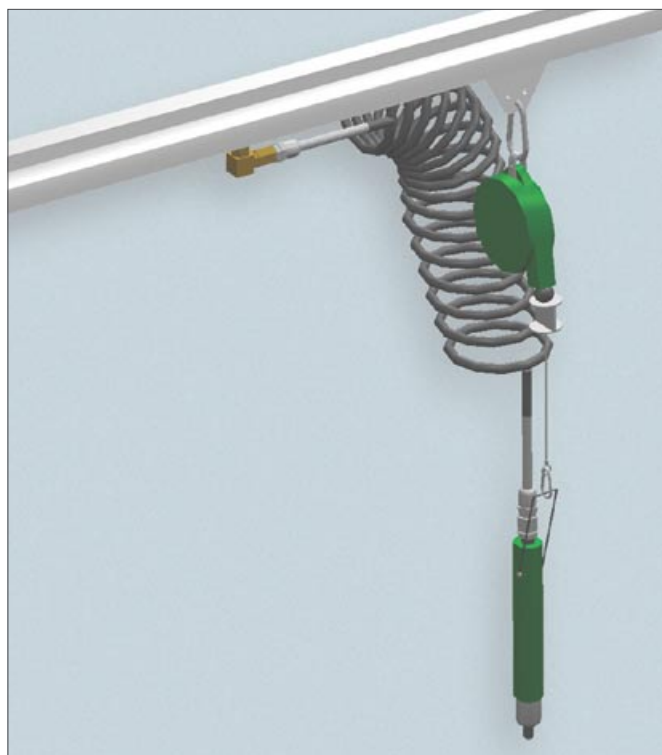

### Aluminium-Schwenkleuchte, lichtgrau RAL 7035

- neig- und drehbar
- verspiegelter Parabolraster
- inkl. Dreharm und Universaladapter

Leuchtenbreite	Vorschaltgerät / Bestell-Nr.	
(Leistung)	elektronisch	konventionell
490 mm (1x36W)	04.22.1501	04.22.1502



## Beleuchtungssysteme



### Aluminium-Zugpendelleuchte, lichtgrau RAL 7035

inkl. Leuchtenhalterung, stufenlos in der Tiefe einstellbar, Auszugslänge 300 - 1360 mm, verspiegelter Parabolraster

Leuchtenbreite (Leistung)	Tischbreite	Vorschaltgerät / Bestell-Nr.	
		elektronisch	konventionell
910 mm (2x36W)	1200 mm	04.22.1510	04.22.1518
	1600 mm	04.22.1511	04.22.1519
	1800 mm	04.22.1512	04.22.1520
	2000 mm	04.22.1513	04.22.1521
1120 mm (2x40W)	1200 mm	04.22.1514	-
	1600 mm	04.22.1515	-
	1800 mm	04.22.1516	-
	2000 mm	04.22.1517	-



### Aluminium-Arbeitsplatzleuchte, lichtgrau RAL 7035

inkl. Leuchtenhalterung, stufenlos in der Tiefe einstellbar, verspiegelter Parabolraster

Leuchtenbreite (Leistung)	Tischbreite	Vorschaltgerät / Bestell-Nr.	
		elektronisch	konventionell
910 mm (2x36W)	1200 mm	04.22.1522	04.22.1531
	1600 mm	04.22.1523	04.22.1532
	1800 mm	04.22.1524	04.22.1533
	2000 mm	04.22.1525	04.22.1534
1120 mm (2x40W)	1200 mm	04.22.1526	-
	1600 mm	04.22.1527	-
	1800 mm	04.22.1528	-
	2000 mm	04.22.1529	-
1920 mm (3x36W)	1200 mm	-	-
	1600 mm	-	-
	1800 mm	-	-
	2000 mm	04.22.1530	04.22.1535

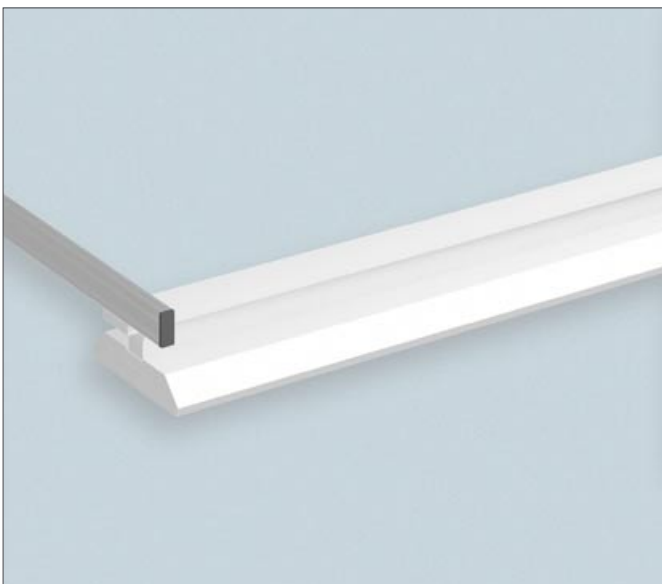

### Economy-Arbeitsplatzleuchte

inkl. Leuchtenhalterung, stufenlos in der Tiefe einstellbar, Lamellenraster aus Stahlblech

Leuchtenbreite (Leistung)	Tischbreite	Bestell-Nr.
		1200 mm
1225 mm (2x36W)	1600 mm	04.22.1537
	1800 mm	04.22.1538
	2000 mm	04.22.1539
	1200 mm	-
1525 mm (2x58W)	1600 mm	04.22.1540
	1800 mm	04.22.1541
	2000 mm	04.22.1542

# Beleuchtungssysteme

## Punktstrahler

- Leuchtenkörper aus Aluminium mit Wärmeschutzmantel
- Bestückung: Halogenlampe 20W, Lampenabdeckung aus Glas
- Leuchtenkörper Ø 71 x 80 mm, schwarz
- Gestänge 280 + 425 mm, steingrau RAL 7030
- Anschlußspannung: 230V, 50/ 60Hz
- Transformator eingebaut

		mit Universaladapter zur seitlichen Befestigung am Aluminium-Systemfuß
<b>Ausführung</b>	mit Tischfuß	
<b>Bestell-Nr.</b>	04.22.1601	04.22.2.1602



## Ventilatorleuchte

- Leuchtenkörper aus Kunststoff
- Bestückung: Ringlampe 22W
- Leuchtenkörper Ø 247 mm, lichtgrau RAL 7035
- Gestänge 410 + 410 mm, lichtgrau RAL 7035
- Anschlußspannung: 230V, 50Hz
- Vorschaltgerät eingebaut
- Ventilator separat schaltbar und Luftleistung freiblasend, mit Aktivkohlefilter ausgestattet

		mit Universaladapter zur seitlichen Befestigung am Aluminium-Systemfuß
<b>Ausführung</b>	mit Tischfuß	
<b>Bestell-Nr.</b>	04.22.1604	04.22.1605



## Lupenleuchte

- Leuchtenkörper aus Kunststoff
- Bestückung: Kompakt-LS-Lampe 11 Watt
- Leuchtenkörper 270 x 67 x 52 mm, grauweiß ca. RAL 9002
- Gestänge 400 + 420 mm, grauweiß ca. RAL 9002
- Anschlußspannung: 230V, 50Hz
- Steckervorschaltgerät
- Lupe 4 Dioptrin, Ø 120 mm

		mit Universaladapter zur seitlichen Befestigung am Aluminium-Systemfuß
<b>Ausführung</b>	mit Tischfuß	
<b>Bestell-Nr.</b>	04.22.1607	04.22.1608



## Büro- und EDV-Arbeitsplatzleuchte

- Leuchtenkörper aus Kunststoff
- Bestückung: 2 Kompakt-LS-Lampen 9 Watt
- Leuchtenkörper 223 x 210 x 57 mm, staubgrau RAL 7037
- Gestänge 445 + 400 mm, lichtgrau RAL 7035
- Anschlußspannung: 230V, 50Hz
- Steckervorschaltgerät

		mit Universaladapter zur seitlichen Befestigung am Aluminium-Systemfuß
<b>Ausführung</b>	mit Tischfuß	
<b>Bestell-Nr.</b>	04.22.1610	04.22.1611





## Lochblechwände und Zubehör

### Lochblechwand

- mit quadratischer Lochung
- zur Montage zwischen zwei Aluminium-Systemfußprofilen

Lochblechgröße (B x H)	Bestell-Nr. lichtgrau RAL 7035	Bestell-Nr. enzianblau RAL 5010
502 x 449 mm	04.22.1701	04.22.1705
996 x 449 mm	04.22.1702	04.22.1706
1490 x 449 mm	04.22.1703	04.22.1707
1986 x 449 mm	04.22.1704	04.22.1708

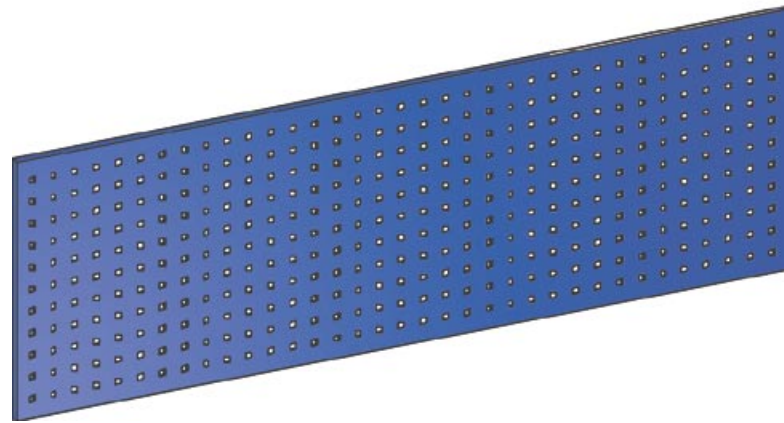

### Zubehör

zum Einhängen in Lochblechwände



#### Einfachhaken Ø 6 mm

Hakenlänge	Bestell-Nr.
35 mm	04.22.1711
75 mm	04.22.1712
125 mm	04.22.1713



#### Doppelhaken Ø 6 mm

Hakenlänge	Bestell-Nr.
35 mm	04.22.1714
50 mm	04.22.1715
75 mm	04.22.1716
150 mm	04.22.1717



#### Einfach-Werkzeugklemme

Ø	Bestell-Nr.
6 mm	04.22.1719
10 mm	04.22.1720
13 mm	04.22.1721
16 mm	04.22.1722
19 mm	04.22.1723
25 mm	04.22.1724
28 mm	04.22.1725
32 mm	04.22.1726



#### Doppel-Werkzeugklemme

Ø	Bestell-Nr.
6 mm	04.22.1727
10 mm	04.22.1728
13 mm	04.22.1729
16 mm	04.22.1730
19 mm	04.22.1731



### Ablageplatte



Größe	Bestell-Nr.
350 x 125 x 12 mm	04.22.1732
445 x 150 x 12 mm	04.22.1733



### Dosenhalter Ø 70 mm

für	Größe	Bestellnr.
1 Dose	100 x 90 x 70 mm	04.22.1734
3 Dosen	300 x 90 x 70 mm	04.22.1735



### Abrollhalter

Größe	Bestell-Nr.
360 x 100 x 120 mm	04.22.1736



### Schlauchhalter

Größe	Bestell-Nr.
230 x 125 x 100 mm	04.22.1737



### Werkzeughalter für 6 Schraubendreher

Größe	Bestell-Nr.
200 x 30 x 30 mm	04.22.1738



### Rohrhalter

Ø	Bestell-Nr.
60 mm	04.22.1739
100 mm	04.22.1740



### Wartungseinheit zur Druckluftaufbereitung

Bestell-Nr.
04.22.1741

# Greifschalen, Greifbehälter, Greifzungen

Greifschalen



Greifbehälter



Greifzungen



## Greifschalen, Greifbehälter, Greifzungen aus Kunststoff

- Farbe: hellgrau (nicht leitfähig), schwarz (leitfähig)
- beständig gegen: schwache Säuren, Laugen, Alkohole, Fette, Öle, Wasser



Artikel	Größe (B x T x H)	Inhalt (Liter)	Bestell-Nr.	
			nicht leitfähig	leitfähig (ESD)
Greifschale	82 x 86 x 50 mm	0,15 l	04.22.1801	04.22.1802
	123 x 86 x 50 mm	0,24 l	04.22.1803	04.22.1804
	173 x 86 x 50 mm	0,36 l	04.22.1805	04.22.1806
Greifbehälter	82 x 173 x 50 mm	0,37 l	04.22.1810	04.22.1811
	123 x 173 x 50 mm	0,60 l	04.22.1812	04.22.1813
	123 x 173 x 100 mm	1,37 l	04.22.1814	04.22.1815
	173 x 245 x 100 mm	3,05 l	04.22.1816	04.22.1817
Abdeckung für Greifbe- hälter	77 x 173 x 13 mm	-	04.22.1820	04.22.1821
	117 x 173 x 13 mm	-	04.22.1822	04.22.1823
	117 x 173 x 32 mm	-	04.22.1824	04.22.1825
	167 x 245 x 32 mm	-	04.22.1826	04.22.1827
Greifzunge	90 x 277 x 54 mm	0,69 l	04.22.1830	04.22.1831
	131 x 277 x 54 mm	1,05 l	04.22.1832	04.22.1833

### Greifbehälter-Zubehör:

(passend für alle 4 Größen)

### Befestigungsclip für Etiketten

Best.-Nr. 04.22.1840 (10 Stück)

### Etiketten, liniert

Best.-Nr. 04.22.1841 (10 Stück)

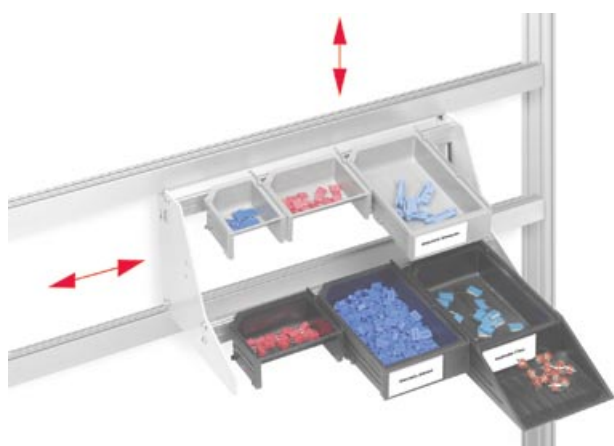
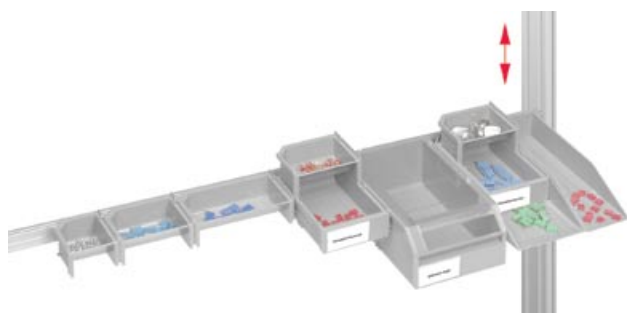

### Horizontales Aufnahmeprofil

Tischbreite	Bestell-Nr.
1200 mm	04.22.1850
1600 mm	04.22.1851
1800 mm	04.22.1852
2000 mm	04.22.1853

### Universalprofilrahmen mit verschiebbarem Greifbehälterregal

Tischbreite	Bestell-Nr.
1200 mm	04.22.1855
1600 mm	04.22.1856
1800 mm	04.22.1857
2000 mm	04.22.1858



**Etiketten für Sichtlagerkästen**

jeweils 10 Stück

passend für Typ	Bestell-Nr.
1	04.22.0001
2, 3, 4, 5	04.22.0002



**Sichtlagerkästen aus Kunststoff**

- Farbe: blau (nicht leitfähig), schwarz (leitfähig)
- beständig gegen die meisten Säuren und Laugen
- temperaturbeständig zwischen - 40° und + 80° Celsius

Ausführung	Typ	Größe (B x T x H)	Inhalt (Liter)	Bestellnummer
nicht leitfähig	1	100 x 160 x 75 mm	0,80 l	04.22.1860
	2	150 x 230 x 130 mm	2,60 l	04.22.1861
	3	220 x 350 x 200 mm	10,4 l	04.22.1862
	4	320 x 500 x 200 mm	23,5 l	04.22.1863
	5	470 x 520 x 300 mm	57,0 l	04.22.1864
leitfähig (ESD)	1	95 x 160 x 76 mm	0,80 l	04.22.1865
	2	150 x 230 x 120 mm	2,60 l	04.22.1866
	3	200 x 350 x 200 mm	10,0 l	04.22.1867
	4	300 x 510 x 200 mm	23,0 l	04.22.1868

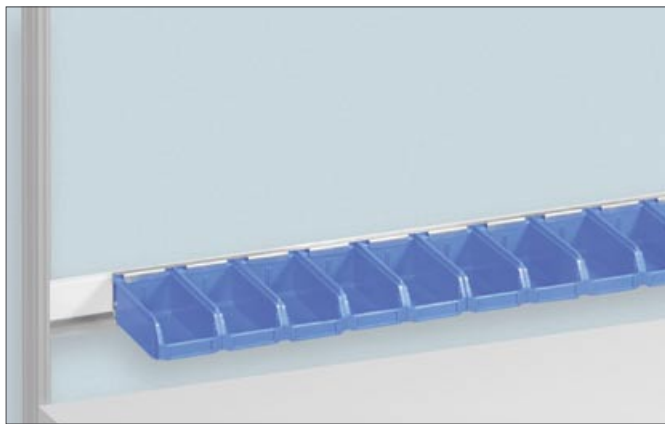

**Halteschiene für Sichtlagerkästen**

stufenlos höhenverstellbar, Lieferumfang ohne Behälter

Sichtlagerkasten	Tischbreite	Anzahl Kästen	Bestell-Nr.
Typ 1	1200 mm	10	04.22.1870
	1600 mm	11	04.22.1871
	1800 mm	11	04.22.1872
	2000 mm	11	04.22.1873
Typ 2	1200 mm	6	04.22.1874
	1600 mm	7	04.22.1875
	1800 mm	7	04.22.1876
	2000 mm	7	04.22.1877

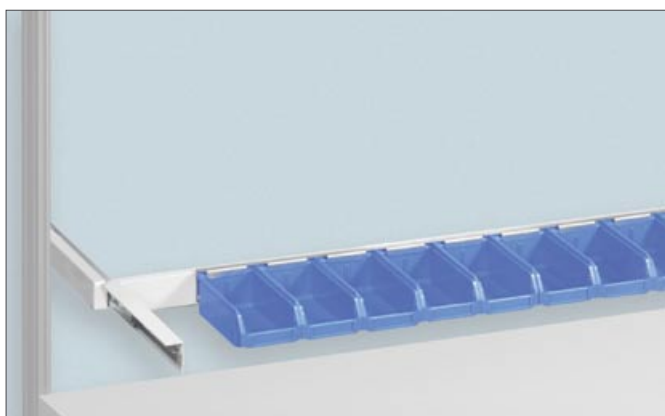

**Tiefenvariable Halteschiene für Sichtlagerkästen**

um 250 mm nach vorne ausziehbar, stufenlos höhenverstellbar, Lieferumfang ohne Behälter

Sichtlagerkasten	Tischbreite	Anzahl Kästen	Bestell-Nr.
Typ 1	1200 mm	10	04.22.1970
	1600 mm	11	04.22.1971
	1800 mm	11	04.22.1972
	2000 mm	11	04.22.1973
Typ 2	1200 mm	6	04.22.1974
	1600 mm	7	04.22.1975
	1800 mm	7	04.22.1976
	2000 mm	7	04.22.1977

## Hochwertige Schwenktechnik

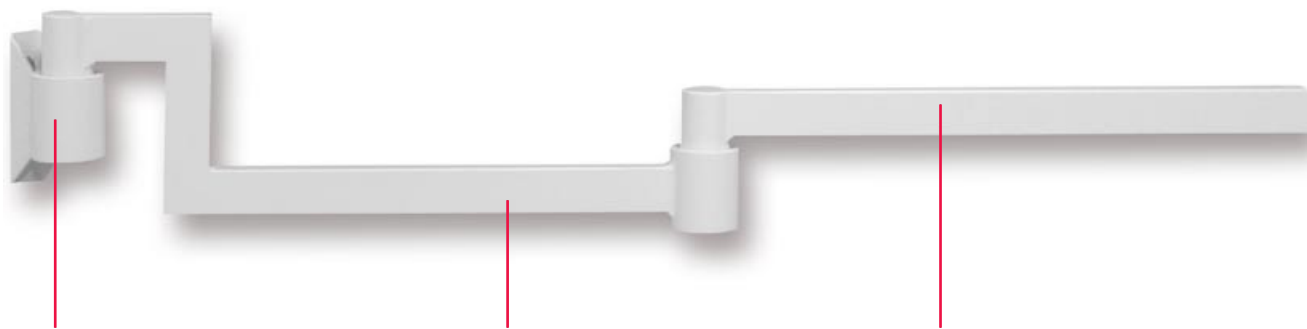

### Universaladapter

Best.- Nr. 04.23.001

- zum schnellen und einfachen Adaptieren an das Aluminium-Systemfußprofil
- ausgelegt für schwere Lasten
- stufenlos in der Höhe einstellbar



### Ergänzungsschwenkarm

Best.- Nr. 04.23.002

- der stabile Rundbolzen wird direkt in den Universaladapter gesteckt
- am anderen Ende des Schwenkarms wird der Basisschwenkarm angebracht



### Basisschwenkarm

Best.- Nr. 04.23.003

- Ausführung als Einzelschwenkarm (siehe kleines Photo unten): der stabile Rundbolzen wird direkt in den Universaladapter gesteckt
- Ausführung als Doppelschwenkarm (siehe großes Photo unten): der stabile Rundbolzen wird direkt auf den Ergänzungsschwenkarm gesteckt
- am anderen Ende des Schwenkarms können die Schwenkelemente angebracht werden



## Schwenkelemente

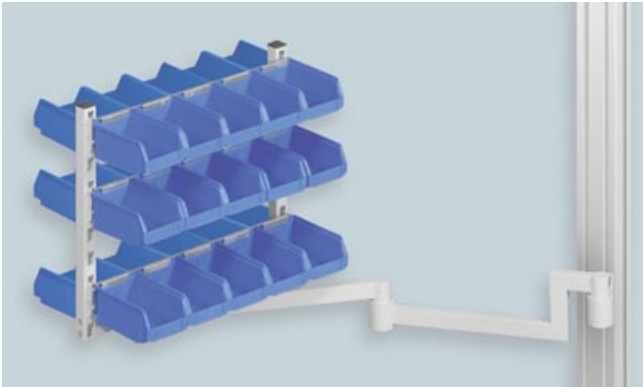

Halterahmen Typ 1 für Sichtlagerkästen

Ausführung	für Sichtlager- kästen	Anzahl Kästen	Bestell-Nr.
einseitig	Typ 1	15	04.23.010
bestückbar	Typ 2	6	04.23.011
beidseitig	Typ 1	30	04.23.012
bestückbar	Typ 2	12	04.23.013



Halterahmen Typ 2 für Sichtlagerkästen

Ausführung	für Sichtlager- kästen	Anzahl Kästen	Bestell-Nr.
einseitig	Typ 1	7	04.23.020
bestückbar	Typ 1		



Schräglage für Sichtlagerkästen

- wird direkt auf die Arbeitsfläche gestellt
- Gummipuffer an der Unterseite verhindern ein unbeabsichtigtes Verschieben

Ausführung	für Sichtlager- kästen	Anzahl Kästen	Bestell-Nr.
1-reihig	Typ 1	6	04.23.025
bestückbar	Typ 2	4	

## Ablagen, Rundpuffer, Dokumentation

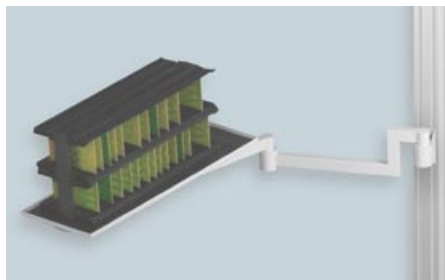

### Schwenkablage

- inklusive Gummimatte
- für Materialbereitstellung, Zusatzgeräte etc.

Größe (B x T)	Bestell-Nr.
700 x 250 mm	04.23.030
600 x 400 mm	04.23.031

### Hinweis:

Für Schwenkablage, Rundpuffer und Infotafel bitte Universaladapter und die Schwenkarme von Seite 57 separat angeben.



### Rundpuffer 360°

- für Kleinteile

Größe (B x T)	Bestell-Nr.
nicht leitfähig	04.23.032
leitfähig (ESD)	04.23.033



### Infotafel

- inklusive 4 Magneten
- um 90° nach hinten schwenkbar

Größe (B x T)	Bestell-Nr.
DIN A4 hoch	04.23.034
DIN A4 quer	04.23.035
DIN A3 hoch	04.23.036
DIN A3 quer	04.23.037



### Folientaschenhalter

Best.-Nr. 04.23.038

- mit 10 Folien DIN A4 zur Aufnahme von Dokumenten
- wahlweise zur direkten Befestigung an der Tischplatte oder mittels Universaladapter an dem Aluminium-Systemfußprofil.

## Sonstiges



### Kabelkamm

für ca. 40 Laborschnüre  
Best.-Nr.  
04.23.039



### Meßleitungshalter, 180° schwenkbar

- wahlweise ein- oder beidseitig bestückt mit:
- 1 Schlauchhalter mit 3 Ablagemöglichkeiten
  - 1 Laborschnurhalter 300 mm lang mit 21 Trageelementen

Ausführung	Bestell-Nr.
einseitig bestückt	04.23.040
beidseitig bestückt	04.23.041



## Sonstiges



### Flaschenhalter

- zur Aufnahme von Flaschen und eckigen Getränkebehältern
- Stahldraht, hellgrau, kunststoffbeschichtet

**Best.-Nr.** 04.23.042



### Tassenhalter

- zur Aufnahme von Tassen und Bechern
- Kunststoff, schwarz

**Best.-Nr.** 04.23.043



### Haken für Zubehör

- Länge 50 mm
- Ø 6 mm
- Stahl

**Best.-Nr.** 04.23.044

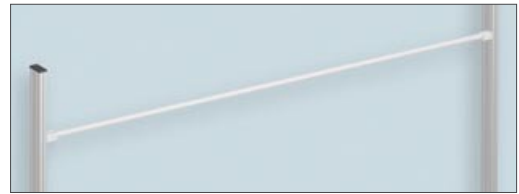

### Kabelrollenhalter

- zur Montage zwischen zwei Aluminium-Systemfußprofilen eines ABZ-Tisches
- stufenlos in der Höhe einstellbar
- abnehmbare Stange Ø 18 mm

Tischbreite	Best.-Nr.
1200 mm	04.23.047
1600 mm	04.23.048
1800 mm	04.23.049
2000 mm	04.23.050

### Papierkorb mit Trennsystem, 18 l

- inkl. Adapter und Schwenkarm (380 mm lang)
- Papierkorb inkl. 2 Einsätzen 2,2 l u. 2 Klappdeckel



Dekor	Bestell-Nr.
<b>Papierkorb lichtgrau</b>	
2 Einsätze steingrau	04.23.045
1 Klappdeckel grau	
1 Klappdeckel grün	
<b>Papierkorb schwarz</b>	
2 Einsätze schwarz	04.23.046
1 Klappdeckel grau	
1 Klappdeckel grün	

### Ergonomische Fußstützen



#### Modell 1 (nicht leitfähig)

- Farbe schwarz/ chrom
- verchromtes Gestell auf rutschfesten Gummifüßen
- stabile Fußplatte, sehr einfach durch Fußdruck einstellbar
- Höheneinstellung 50 - 100 mm



#### Modell 2 (nicht leitfähig, alternativ leitfähig)

- Farbe schwarz
- Fläche mittels einer stabilen Rasterneigeinrichtung auf der Unterseite einstellbar
- bei der leitfähigen Ausführung kann die Fußstütze durch einen Erdungspunkt direkt an das Erdpotential angeschlossen werden, Ableitwiderstand 10 MΩ
- Höheneinstellung vorne 30 - 100 mm, hinten 70 - 175 mm



#### Modell 3 (nicht leitfähig bzw. leitfähig)

- direkt mit dem Tisch verbunden, passt sich in Form und Funktion dem Tischsystem optimal an
- stufenlos neigbar und horizontal verschiebbar
- Höhe kann im Raster eingestellt werden
- Ableitwiderstand 10 MΩ

	Bestell-Nr.	
Ausführung	nicht leitfähig	leitfähig
Modell 1	04.23.051	-
Modell 2	04.23.052	04.23.053
Modell 3	04.23.054	04.23.055

# Elektrische Energieversorgung



## Horizontale Aufnahme für Steckdosenleisten

- zur Montage an zwei Aluminium-Systemfußprofilen eines ABZ-Tisches
- stufenlos in der Höhe einstellbar
- zum seitlichen Einführen von Steckdosenleisten
- mit zwei Durchbrüchen für Durchführung der Netzleitungen



## Kabelwanne

Ideal für die Aufnahme von großen Kabelmengen und Steckdosenleisten. Von vorne zugänglich, seitlich geöffnet zur optimalen Durchverdrahtung. Wahlweise direkt mit dem Stahlrahmen verbunden oder höhenvariabel am rückseitig adaptierten Aluminium-System-Fußprofil montiert

Größe: Nutzhöhe: 160 mm, Nutztiefe: 160 mm, vorne abgekantet: 40 mm



## Kabelwanne direkt am Stahlrahmen befestigt

Tischbreite	Bestell-Nr.
1200mm	04.23.070
1600mm	04.23.071
1800mm	04.23.072
2000mm	04.23.073

## Kabelwanne am Aluminium-System-Fußprofil befestigt, höhenvariabel

Tischbreite	Bestell-Nr.
1200mm	04.23.074
1600mm	04.23.075
1800mm	04.23.076
2000mm	04.23.077

Tischbreite	Bestell-Nr.
1200 mm	04.23.060
1600 mm	04.23.061
1800 mm	04.23.062
2000 mm	04.23.063



## Steckdosenleisten

- Gehäuse aus schlagfestem PP, chlor- und halogenfrei
- Schutzkontaktsteckdosen DIN 49440, 250 V ~, 16 A
- Anschlußleitung 2 m mit Schutzkontaktwinkelstecker
- Steckdosenanordnung 45°
- Farbe antrazitgrau ähnlich RAL 7016

## Steckdosenleisten mit Überspannungsschutz, 16 A

- Gehäuse aus schlagfestem PP, chlor- und halogenfrei
- Schutzkontaktsteckdosen DIN 49440, 250 V ~, 16 A
- Anschlußleitung 2 m
- Steckdosenanordnung 45°
- Farbe antrazitgrau ähnlich RAL 7016
- mit optischem Warnsignal

## Industrie-Steckdosenleisten

- Gehäuse aus schlagfestem PP, chlor- und halogenfrei
- Schutzkontaktsteckdosen DIN 49440, 250 V ~, 16 A
- Anschlußleitung 2 m mit Schutzkontaktwinkelstecker
- Steckdosenanordnung 45°
- Farbe orange ähnlich RAL 2004

Ausführung	Steckdosen	Leistenbreite	Bestellnr.
ohne Schalter	5-fach	384 mm	04.23.080
	6-fach	428 mm	04.23.081
mit Schalter, 2-polig, beleuchtet	5-fach	384 mm	04.23.082
	6-fach	428 mm	04.23.083

Ausführung	Steckdosen	Leistenbreite	Bestellnr.
mit Schalter, 2-polig, beleuchtet, ohne Netzfilter	5-fach	472 mm	04.23.084
	6-fach	516 mm	04.23.085
mit Schalter, 2-polig, beleuchtet, mit Netzfilter	5-fach	560 mm	04.23.086
	6-fach	604 mm	04.23.087

Ausführung	Steckdosen	Leistenbreite	Bestellnr.
ohne Schalter	3-fach	296 mm	04.23.088
mit Schalter, 2-polig, beleuchtet	3-fach	296 mm	04.23.089

## Elektrische Energieversorgung

### Vertikaler Aluminium-Energiekanal

- zur Montage am Aluminium-Systemfußprofil
- 5 Ausführungen erhältlich



#### Ausführung 1:

- 4 x Schutzkontaktsteckdose 230 V/ 50 Hz
- Durchgangsprüfer akustisch
- Druckluftanschluß
- Ein-/ Aus-Schalter für Leuchte am Universal-Montageausleger oder für anderen Verbraucher am Arbeitsplatz

**Best.-Nr. 04.23.090**



#### Ausführung 2:

- 4 x Schutzkontaktsteckdose 230 V/ 50 Hz
- RJ 45 Doppeldose CAT 6, unverdrahtet
- Druckluftanschluß
- Ein-/ Aus-Schalter für Leuchte am Universal-Montageausleger oder für anderen Verbraucher am Arbeitsplatz

**Best.-Nr. 04.23.091**



#### Ausführung 3:

- Absicherungseinheit:  
Not-Aus-Taster, Raum-Not-Aus vorbereitet  
Motorschutzschalter 10-16 A mit eingebautem Unterspannungsauslöser  
NFI-Schalter, Fehlerstrom 30 mA,  
Nennstrom 25 A
- 2 x Schutzkontaktsteckdose 230 V/ 50 Hz
- Druckluftanschluß
- Ein-/ Aus-Schalter für Leuchte am Universal-Montageausleger oder für anderen Verbraucher am Arbeitsplatz

**Best.-Nr. 04.23.092**



#### Ausführung 4:

- Absicherungseinheit:  
Not-Aus-Taster, Raum-Not-Aus vorbereitet  
Motorschutzschalter 10-16 A mit eingebautem Unterspannungsauslöser  
NFI-Schalter, Fehlerstrom 30 mA,  
Nennstrom 25 A
- Schutzkontaktsteckdose 230 V/ 50 Hz
- Steckdose ohne Schutzkontakt über Trenntrafo zur Entnahme von erdfreier Wechselspannung 230 V/ max. 75 VA, 50 Hz inkl. Schmelzsicherung
- Druckluftanschluß
- Ein-/ Aus-Schalter für Leuchte am Universal-Montageausleger oder für anderen Verbraucher am Arbeitsplatz

**Best.-Nr. 04.23.093**



#### Ausführung 5:

- Absicherungseinheit:  
Not-Aus-Taster, Raum-Not-Aus vorbereitet  
Motorschutzschalter 10-16 A mit eingebautem Unterspannungsauslöser  
NFI-Schalter, Fehlerstrom 30 mA,  
Nennstrom 25 A
- Schutzkontaktsteckdose 230 V/ 50 Hz
- Durchgangsprüfer akustisch
- Druckluftanschluß
- Ein-/ Aus-Schalter für Leuchte am Universal-Montageausleger oder für anderen Verbraucher am Arbeitsplatz

**Best.-Nr. 04.23.094**

# Experimentierrahmen - zur Aufnahme von DIN A4-Experimentierplatten

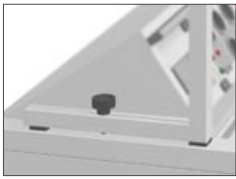

Experimentierrahmen mit Ausleger, im Langloch verschiebbar

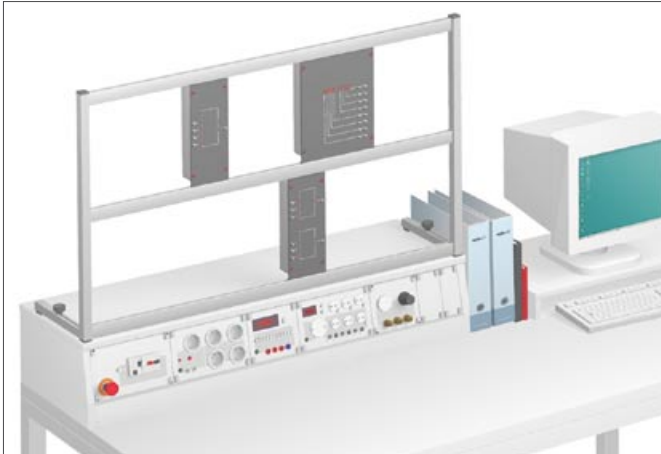
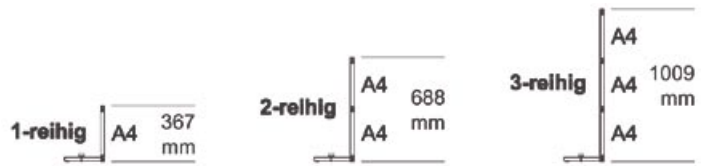

für Grundtische und Grundtische mit Tischaufbauten

Experimentierrahmen			
Tischbreite	1-reihig	2-reihig	3-reihig
1200 mm	04.25.0121	04.25.0122	04.25.0123
1600 mm	04.25.0161	04.25.0162	04.25.0163
1800 mm	04.25.0181	04.25.0182	04.25.0183
2000 mm	04.25.0201	04.25.0202	04.25.0203

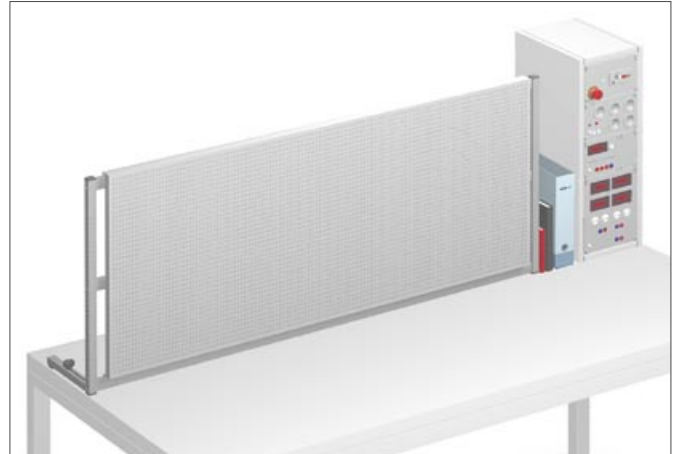

für Grundtische mit 19 Zoll-Racks

Rackbreite/ Experimentierrahmen 2-reihig			
Tischbreite	257 mm	328 mm	525 mm
1200 mm	04.25.1122	04.25.1123	-
1600 mm	04.25.1162	04.25.1163	04.25.1165
1800 mm	04.25.1182	04.25.1183	04.25.1185
2000 mm	04.25.1202	04.25.1203	04.25.1205

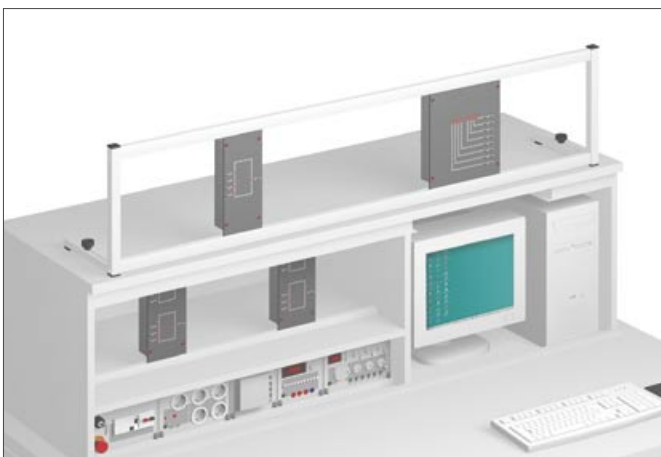

für Versenktische

Experimentierrahmen			
Tischbreite	1-reihig	2-reihig	3-reihig
1200 mm	04.25.2121	04.25.2122	04.25.2123
1600 mm	04.25.2161	04.25.2162	04.25.2163
1800 mm	04.25.2181	04.25.2182	04.25.2183
2000 mm	04.25.2201	04.25.2202	04.25.2203

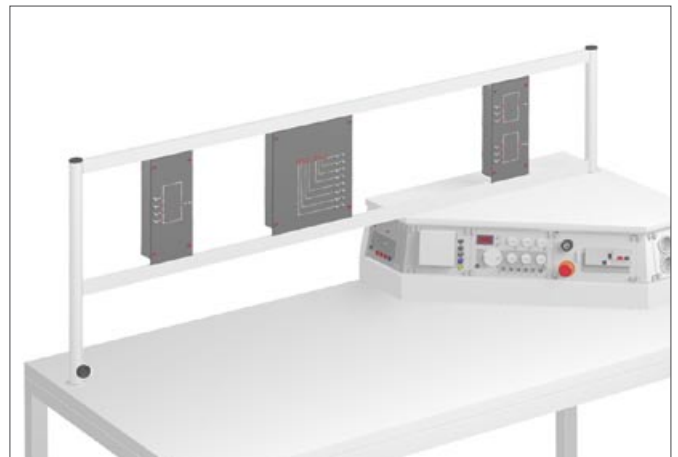

für Grundtische mit Fünfeck-/ Achteck-Aufbau (zum Einstecken in Delrinbuchsen)

Experimentierrahmen		
Tischbreite	1-reihig	2-reihig
1200 mm	04.25.3121	04.25.3122
1600 mm	04.25.3161	04.25.3162
1800 mm	04.25.3181	04.25.3182
2000 mm	04.25.3201	04.25.3202

## Verschiebbare und variable Experimentierrahmen

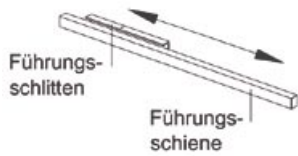
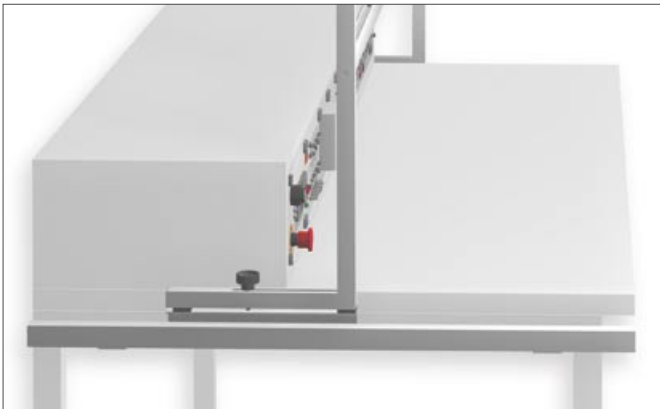

### Führungseinheit, kuggelagert

bestehend aus zwei Führungsschienen inkl. Führungsschlitten (hochwertige Kugellagerführung). Die Führungseinheit dient zur Aufnahme eines Experimentierrahmens mit Freiraum im unteren Bereich. Die Konstruktion ist so gewählt, dass der gesamte Schlitten inkl. Rahmen nach vorne entnommen werden kann. Durch die mechanische Kopplung der Führungseinheit mit dem Experimentierrahmen, können komplette Versuche, die in dem Rahmen aufgebaut waren, bis ans Tischende zurück geschoben werden.

Tischtiefe	Führungseinheit pro Tisch
800mm	04.25.6001
900mm	04.25.6002
1000mm	04.25.6003

### Experimentierrahmen mit Freiraum im unteren Bereich

Ideal geeignet für direkte Montage auf Führungseinheit. Durch den Freiraum kann der Rahmen über den Tischaufbau nach hinten verschoben werden. Ebenso lässt sich dieser Rahmen ideal in Verbindung mit Schwenkaufbauten einsetzen.

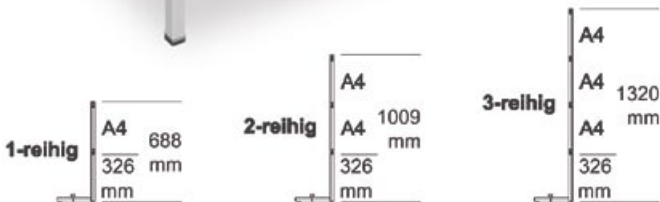
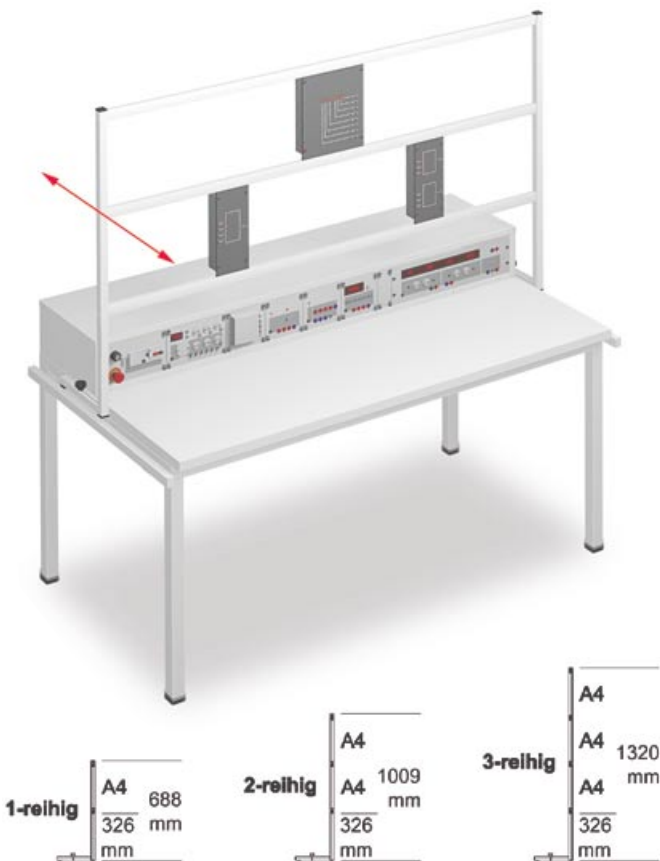

Experimentierrahmen

Tischbreite	1-reihig	2-reihig	3-reihig
1200 mm	04.25.7121	04.25.7122	04.25.7123
1600 mm	04.25.7161	04.25.7162	04.25.7163
1800 mm	04.25.7181	04.25.7182	04.25.7183
2000 mm	04.25.7201	04.25.7202	04.25.7203

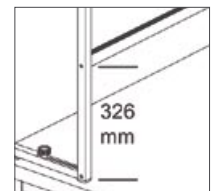



### Experimentierahmen zwischen zwei Aluminiumfußprofilen

Experimentierahmen			
Tischbreite	1-reihig	2-reihig	3-reihig
1200 mm	04.25.4121	04.25.4122	04.25.4123
1600 mm	04.25.4161	04.25.4162	04.25.4163
1800 mm	04.25.4181	04.25.4182	04.25.4183
2000 mm	04.25.4201	04.25.4202	04.25.4203

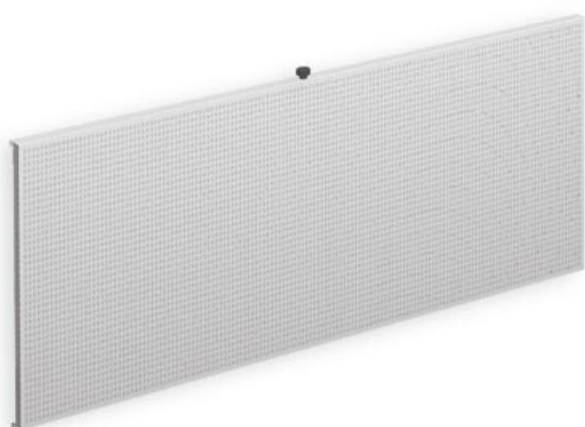

### Lochblechwände

zum Einhängen in 2-reihige Experimentierahmen inkl. Arretierungsknopf



Oval-Lochung



Rechteck-Lochung

Lochblechgröße	14 x 5 mm	10 x 5 mm
670 x 662 mm	04.25.5671	04.25.5672
870 x 662 mm	04.25.5871	04.25.5872
1070 x 662 mm	04.25.5101	04.25.5102
1270 x 662 mm	04.25.5121	04.25.5122
1470 x 662 mm	04.25.5141	04.25.5142
1670 x 662 mm	04.25.5161	04.25.5162
1870 x 662 mm	04.25.5181	04.25.5182

Andere Lochblechgrößen auf Anfrage erhältlich.



### Befestigungsset für Lochblechwände

bestehend aus:

- 100 Kunststoff-Spezialdübeln
- 25 Spax-Schrauben 3,5 x 12 mm
- 50 Spax-Schrauben 3,5 x 20 mm
- 25 Spax-Schrauben 3,5 x 30 mm

für Oval-Lochung 14 x 5 mm

Best.-Nr. 04.25.5300

für Rechteck-Lochung 10 x 5 mm

Best.-Nr. 04.25.5301



## Multifunktionale Unterrichtsräume durch die innovativen ABZ®-Versenktische

Eine professionelle Antriebseinheit sorgt für eine Wandelbarkeit der Tischfunktion. Der Tischaufbau in unterschiedlichsten Ausführungsvarianten kann mit der Lehrerunterverteilung oder durch individuelle Taster am Arbeitsplatz versenkt und wieder

ausgefahren werden. Eine Schaltleiste sorgt für optimale Sicherheit. Bei Betätigung der Sicherheitsschaltleiste wird sofort eine Schubumkehr eingeleitet. Zusätzlich ist eine Stromüberwachung integriert. Bei Überlastung in der Aufwärtsbewegung

schaltet der Antrieb automatisch ab. Durch eine Mehrfachsicherung pro Funktionselement ist eine 100%ige Sicherheit gewährleistet.

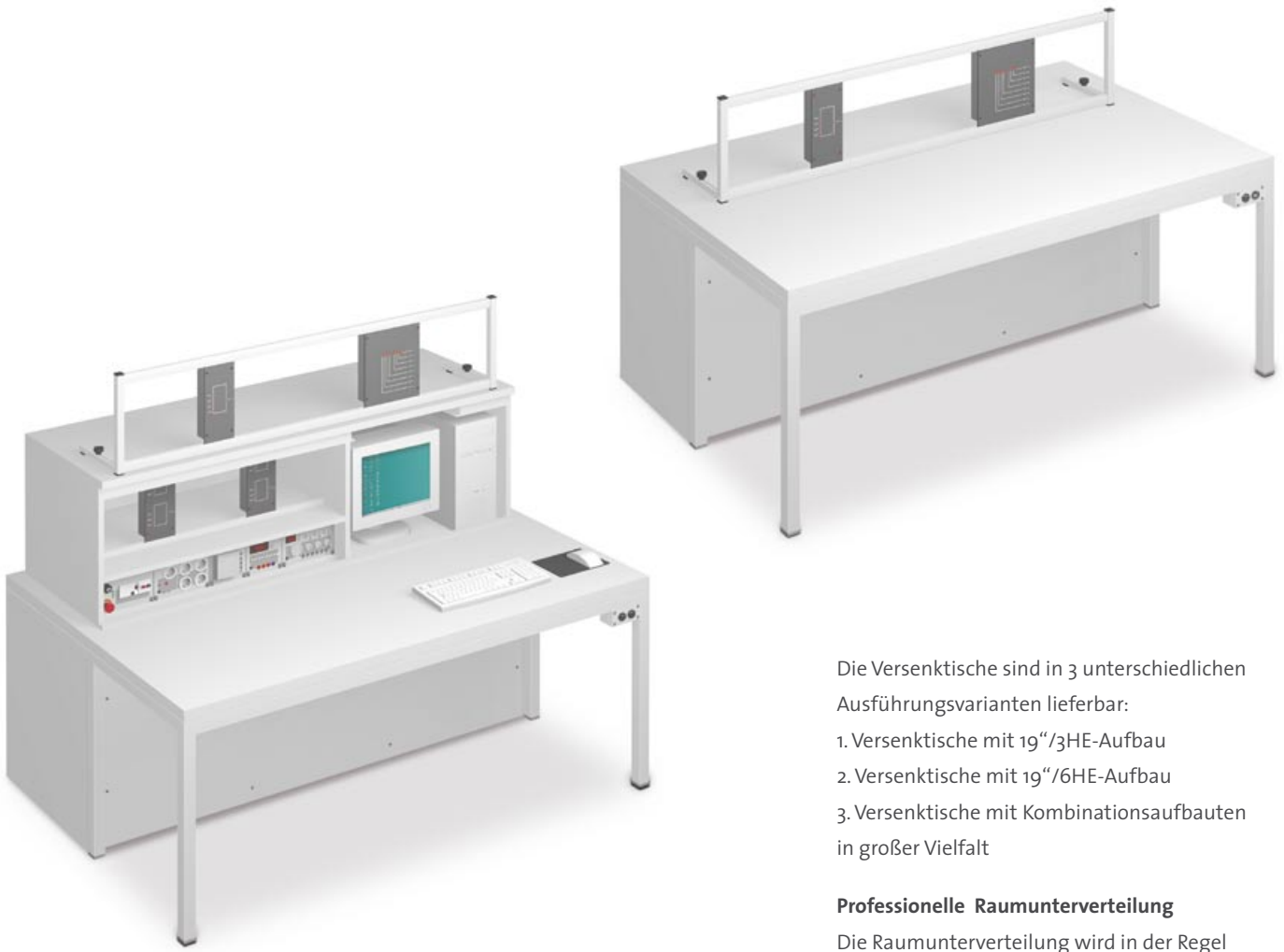

Die Versenktische sind in 3 unterschiedlichen Ausführungsvarianten lieferbar:

1. Versenktische mit 19“/3HE-Aufbau
2. Versenktische mit 19“/6HE-Aufbau
3. Versenktische mit Kombinationsaufbauten in großer Vielfalt

### Professionelle Raumunterverteilung

Die Raumunterverteilung wird in der Regel am Lehrertisch in einen 19“-Unterschrank eingebaut.

#### Beispiel einer Raumunterverteilung:

Bestückung von oben nach unten:

#### Steuerungsmodul

Auf-/Ab-Tasten pro Schülerarbeitsplatz

#### Zentralabsicherungsmodul

mit Schlüsselschalter, Raum-Not-Aus-Taster, Motorschutzschalter, FI-Schutzschalter, etc.

#### Einzelnetzfreigabemodul

Freigabe des Netzes für einzelnen Schülerarbeitsplatz mittels Motorschutzschalter, alternativ mittels Leitungsschutzschalter



#### Hinweis:

Auf Wunsch kann statt den Auf-/Ab-Tasten auch eine Fernsteuerung geliefert werden.



### Versenkaufbau 3 HE

inkl. 19"-Geräteaufnahme

Tischbreite	TE-Einheiten	Tiefe der Versenkeinheit 490 mm
1200 mm	198 TE	04.26.1203
1600 mm	276 TE	04.26.1603
1800 mm	316 TE	04.26.1803
2000 mm	355 TE	04.26.2003



### Versenkaufbau 6 HE

inkl. 19"-Geräteaufnahme

Tischbreite	TE-Einheiten	Tiefe der Versenkeinheit 490 mm
1200 mm	198 TE	04.26.1206
1600 mm	276 TE	04.26.1606
1800 mm	316 TE	04.26.1806
2000 mm	355 TE	04.26.2006

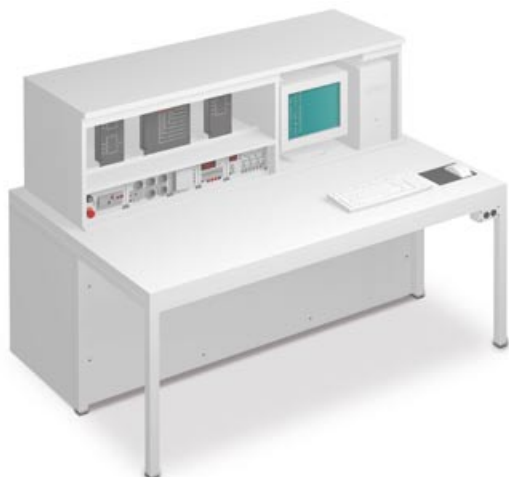

### Kombi-Versenkaufbau

links oben: 1-reihiger Experimentierrahmen zur Aufnahme von  
DIN A4-Experimentierplatten

links unten: 3 HE, inkl. 19"-Geräteaufnahme

rechts: Ablagefach für Monitor und PC, inkl. Tastaturaufnahme

Tischbreite	Innenbreite links oben	TE-Einheiten links unten	Tiefe der Versenkeinheit 590 mm
1600 mm	744 mm	141 TE	04.26.1607
1800 mm	944 mm	180 TE	04.26.1807
2000 mm	1144 mm	219 TE	04.26.2007



### Doppel-Versenkaufbau, separat steuerbar

linker Versenkaufbau:

wahlweise 3 HE oder 6 HE, inkl. 19"-Geräteaufnahme

rechter Versenkaufbau:

Ablagefach für Flachbildschirm, inkl. Tastaturaufnahme

Zusätzlich 1 PC-Unterschrank inkl. frontseitiger Türe

### Security-Funktion:

Eine moderne Mehr-Prozessorschaltung garantiert höchste Sicherheit. Sich gegenseitig kontrollierende Prozessoren überwachen permanent die Stromaufnahme und die integrierte Sicherheits-schaltleiste.

Tischbreite	TE-Einheiten	Versenkauf- bau links	Tiefe der Versenkeinheit 490 mm
1600 mm	139 TE	3 HE	04.26.1638
		6 HE	04.26.1668
1800 mm	178 TE	3 HE	04.26.1838
		6 HE	04.26.1868
2000 mm	218 TE	3 HE	04.26.2038
		6 HE	04.26.2068

## Multifunktionale Unterrichtsräume durch Tische mit integrierten Schwenkaufbauten



### **Der Energie-Schwenkaufbau**

Häufig werden Arbeitsplätze mit kleinen Stromversorgungen und verschiedener Meßtechnik ausgestattet. Kleine Energieaufbauten reichen in diesem Fall aus. Der Energie-Schwenkaufbau zeichnet sich durch seine geringe Bautiefe aus und ist für die Aufnahme des Einsatzplattenprogrammes *acto* konzipiert worden.



Im eingefahrenen Zustand verschwinden die Geräte vollständig in der Arbeitsebene.



### **Der 19"/3HE Schwenkaufbau**

Dieser Aufbau wurde konzipiert, um 19"-Voll- und Teileinschübe in einem Schwenkaufbau zu integrieren. Alle gängigen 3HE-Geräte aus den Serien *basic* und *highlab* sind somit auch in der Schwenkaufbautechnik einsetzbar.

Die Schwenkaufbauten sind in manueller oder motorischer Ausführung sowie in zwei Modellvarianten lieferbar:

1. ABZ-Tische mit Energie-Schwenkaufbau für das Einsatzplattenprogramm *acto*.
2. ABZ-Tische mit 19"/3HE-Schwenkaufbau für 19"-Teil- und Volleinschübe aus den Geräteprogrammen *highlab* und *basic*.

### **Manuelle Ausführung**

In der manuellen Ausführung wird der Aufbau durch eine Feder aufgeklappt und durch Herunterdrücken wieder geschlossen. Eine zentrale Freigabe am Lehrertisch entriegelt die Schwenkaufbauten.

### **Motorische Ausführung mit Security-Funktion**

Ein mikroprozessorgesteuerter Antrieb schwenkt den Aufbau ruckfrei und leise in Position. Die Doppeldichtlippe an der Front des Aufbaus und die Security-Funktion garantieren höchste Sicherheit. Die Security-Funktion überwacht die kontinuierliche Stromaufnahme. Bei Überstrom wird die Aufwärtsbewegung sofort gestoppt, bei der Abwärtsbewegung der Schub umgekehrt. Durch integrierte Schnittstellen sind die Schwenkaufbauten einzeln ansteuerbar und können vernetzt werden.

### Schwenkaufbau 700 mm oder 900 mm lang

Wahlweise zur Aufnahme von 3 HE-Geräten inkl. 19"-Geräteaufnahme oder von Energieeinsatzplatten acto. Diese Schwenkaufbauten sind in manueller und motorischer Ausführung erhältlich.



Tischgröße	Breite des Schwenkaufbaus	TE-Einheiten	zur Aufnahme von	Ausführung manuell	Ausführung motorisch
1600 x 800 x 780 mm	700 mm	126 TE	3 HE-Geräten	04.27.1671	04.27.1673
			Einsatzplatten acto	04.27.1672	04.27.1674
	900 mm	168 TE	3 HE-Geräten	04.27.1691	04.27.1693
			Einsatzplatten acto	04.27.1692	04.27.1694
1800 x 800 x 780 mm	700 mm	126 TE	3 HE-Geräten	04.27.1871	04.27.1873
			Einsatzplatten acto	04.27.1872	04.27.1874
	900 mm	168 TE	3 HE-Geräten	04.27.1891	04.27.1893
			Einsatzplatten acto	04.27.1892	04.27.1894
2000 x 800 x 780 mm	700 mm	126 TE	3 HE-Geräten	04.27.2071	04.27.2073
			Einsatzplatten acto	04.27.2072	04.27.2074
	900 mm	168 TE	3 HE-Geräten	04.27.2091	04.27.2093
			Einsatzplatten acto	04.27.2092	04.27.2094

### Schwenkaufbau über die gesamte Tischbreite

Wahlweise zur Aufnahme von 3 HE-Geräten inkl. 19"-Geräteaufnahme oder von Energieeinsatzplatten acto

Diese Schwenkaufbauten sind in manueller und motorischer Ausführung erhältlich.

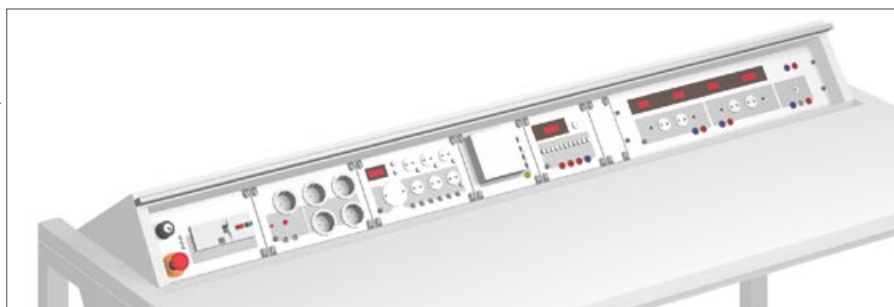

Tischgröße	zur Aufnahme von	TE-Einheiten	Ausführung manuell	motorisch
1200 x 800 x 780 mm	3 HE-Geräten	209 TE	-	04.27.1201
	Einsatzplatten acto	210 TE	04.27.1202	04.27.1203
1600 x 800 x 780 mm	3 HE-Geräten	288 TE	-	04.27.1601
	Einsatzplatten acto	289 TE	04.27.1602	04.27.1603
1800 x 800 x 780 mm	3 HE-Geräten	327 TE	-	04.27.1801
	Einsatzplatten acto	328 TE	04.27.1802	04.27.1803
2000 x 800 x 780 mm	3 HE-Geräten	367 TE	-	04.27.2001
	Einsatzplatten acto	368 TE	04.27.2002	04.27.2003

## Die Achteck- und Fünfeck-Aufbauten in 19“/3HE-Technologie

Der Achteck-Aufbau in 19“-Technik für Gruppenunterricht bzw. Teamarbeiten ist so konzipiert, daß jeder Schüler die ihm zugedachte Gerätekonfiguration nutzen kann. Die gesamte Medienführung kann von unten mittels zusätzlicher Kabelkanäle unsichtbar in den Aufbau eingefahren werden. Auf Wunsch kann die Medienzuführung auch zentral von der Decke mittels eines nach oben verlängerten Aluminium-Systemprofils erfolgen.

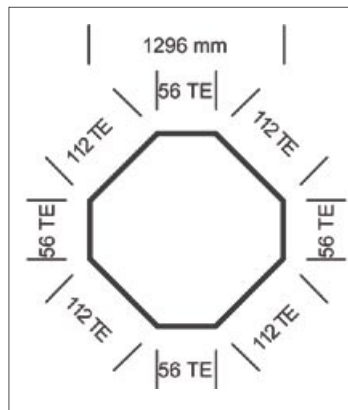

### Der Achteck-Aufbau in 19“ / 3 HE-Technologie

Die Medien können unsichtbar vom Fußboden mittels des zentralen ABZ-Systemfußprofils in den Aufbau geführt werden.

Achteck-Aufbau 3 HE  
1296 x 1296 x 227 mm

**Best.-Nr. 04.28.800**

### Der Achteck-Aufbau inkl. 4-Kammer-Aluminium-Systemfußprofil

Die Medien können unsichtbar von der Decke durch ein großvolumiges 4-Kammern-Aluminium-Systemfußprofil in den Aufbau geführt werden.

Im Lieferumfang zusätzlich enthalten:  
4-Kammer-Aluminium-Systemfußprofil bis Deckenhöhe 3,5 m (je nach Deckenhöhe) inkl. Befestigungs- und Montagematerial für Deckenanbindung.

Achteck-Aufbau 3 HE inkl. 4-Kammer-Aluminium-Systemfußprofil  
1296 x 1296 x 227 mm

**Best.-Nr. 04.28.801**

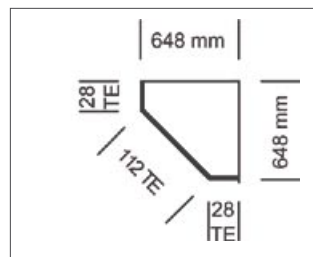

Dieser Aufbau bietet hinreichend Platz für die Standardgerätekonfiguration eines Ausbildungsplatzes. Durch die Einzelbauweise können auch Einzeltische frei im Raum aufgestellt werden. Der Fünfeck-Aufbau wurde ebenfalls für Wandarbeitsplätze konzipiert. Die Aufbauten bieten an dem Einzelarbeitsplatz die Vorteile des Achteck-Aufbaus. Die gesamte Tischtiefe ist auf ca. 2/3 der Tischbreite trotz Geräteintegration nutzbar.

**Bestell-Nr. 04.28.500**

### 19“- Geräterack

inkl. 19“- Geräteaufnahme

Geräteaufnahme	Rackbreite	Bestell-Nr.
5 x 3 HE/ 42 TE	257 mm	04.29.001
5 x 3 HE/ 56 TE	328 mm	04.29.002
5 x 3 HE/ 70 TE	399 mm	04.29.003
5 x 3 HE/ 84 TE	470 mm	04.29.004
5 x 3 HE/ 19“	525 mm	04.29.005

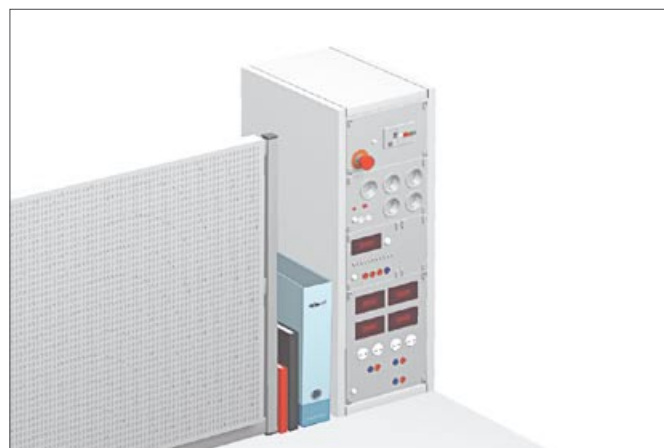

### Hängecontainer für Doppelnutzung

Best.-Nr. 04.29.010

- Dieser Hängecontainer kann mittig, rechts oder links unter den Arbeitsplatz montiert werden.
- Zwei verschiedene Schlösser garantieren eine feste Zuordnung der Schubladenbereiche.
- Ein zusätzlicher Zwischenboden verhindert ein Eingreifen in Schubladen des anderen Schülers.
- Empfohlene Mindestbreite des Tisches: 1800 mm



### Tiefenvariable Hängecontainer

können einfach mittels einer hochwertigen Kugellagerführung nach hinten verschoben werden. Dadurch entsteht im vorderen Bereich ausreichend Beinfreiheit für eine zusätzliche Person.

Empfohlene Mindesttischtiefe bei tiefenvariablen Hängecontainern: 900 mm

### Mehrpreis pro Container

Tischtiefe	Bestell-Nr.
900 mm	04.29.020
1000 mm	04.29.021





## Die Schranksysteme varantec®pro und varantec®select Gruppe 1: Basisschrank – System

Mit den Schranksystemen varantec®pro und varantec®select können alle denkbaren Anwendungen in einem Unternehmen realisiert werden.

### varantec®pro

Das Basisprogramm für höchste Qualitätsansprüche in den Einsatzbereichen Technik, Labor und Büro.

### varantec®select

Dieses Schrankprogramm repräsentiert die moderne Aluminiumschrankssystemlinie für höchste Ansprüche an Funktionalität und Ästhetik.

### Hinweis:

Die ausführlichen technischen Daten beider Schranksysteme finden Sie in dem großen Farbkatalog „varantec® - Das Arbeitsplatzsystem ohne Kompromisse“ ab Seite 142 sowie in dem ausführlichen Bestellkatalog „varantec® – Systemkomponenten“ ab Seite 116. Die dargestellten Schränke sind nur ausgewählte Beispiele und können durch die enorm leistungsfähigen Systemkomponenten individuell zusammengestellt werden.



### varantec®pro Basisschrank Flügeltür – Doppelschrank

Abbildung: Dekor Buche, Deckplatte mit Basiskante, elegante Segmentgriffe verchromt, ausgestattet mit 3 Fachböden, hochwertige 270° Türbeschläge mit minimalem Platzbedarf  
Größe: 840 x 600 x 1200 mm (B x T x H)



### varantec®pro Basisschrank

#### Schubladen-Einzelschrank mit Kompaktschubladensystem DIN A4

Schubladeneinteilung gemäß varantec-Systemkomponenten Katalog

Abbildung: Dekor hellgrau, Deckplatte mit Postformingkante, Design-Bügelgriffe aus Federstahl,

Größe: 430 x 420 x 1000 mm (B x T x H)



### varantec®select Basisschrank

#### Schubladen-Einzelschrank mit Breitwandschubladensystem 2

Schubladeneinteilung gemäß varantec-Systemkomponenten Katalog

Abbildung: Dekor Ahorn, Deckplatte mit formschöner Postformingkante, elegante Segmentgriffe verchromt,

Größe: 1260 x 420 x 1200 mm (B x T x H)

## varantec® pro und varantec® select Gruppe 2: Sideboard – System



### **varantec®pro Sideboard mit Kunststoffschiebetüren**

Abbildung: Dekor hellgrau, Deckplatte mit Basiskante, Bügelgriffe lichtblau RAL 5012, 1 verstellbarer Fachboden, geeignet zur Aufnahme von 2 Reihen DIN A4, frontseitig 2 Schiebetüren inkl. Schloß  
Größe: 1220 x 400 x 780 mm (B x T x H)



### **varantec select Sideboard mit horizontalem Rolladensystem**

Abbildung: Dekor Ahorn, Deckplatte mit formschöner Postformingkante, eleganter Segmentgriff verchromt, ausgestattet mit 3 Fachböden, Rolladensystem in silbergrau  
Größe: 860 x 400 x 780 mm (B x T x H)



### **varantec®pro Kombinationssideboard mit Glasschiebetüren und horizontalem Rolladensystem**

Abbildung: Dekor Ahorn, Deckplatte mit formschöner Postformingkante, Bügelgriffe verchromt.

Unteres Sideboard:

ausgestattet mit 2 Fachböden, Rolladensystem in silbergrau

Größe: 1820 x 600 x 1000 mm (B x T x H)

Oberes Sideboard:

ausgestattet mit 4 Glasfachböden (ESG), frontseitigen Glasschiebetüren (ESG), 1 Mitteltrennwand

Größe: 1820 x 400 x 1000 mm (B x T x H)

## varantec®pro und varantec®select Gruppe 3: Hochschranksysteme für Labor und Office

Diese Gruppe kann mit Schubladen, Flügeltüren und Rolladensystemen ausgestattet werden. Die Türen sind aus hochverdichteter Feinspanplatte mit strukturierter, blendfreier Kunststoffbeschichtung oder alternativ aus Glas gefertigt (Einscheibensicherheitsglas ESG auf Wunsch lieferbar). Die Standardbauhöhe der Hochschränke beträgt 2000 mm. Mit Aufsatzschränken und Deckenverkleidungen können Schrankwände bis zur Decke nach oben verlängert werden.

### Hinweis:

Die hier dargestellte Schrankwand stammt aus der Aluminium-Schrankserie varantec® select und zeichnet sich durch die an den Außenseiten zusätzlich adaptierten Aluminium-Systemprofile aus.

**1**  
**Reihengrundschrank mit 2 vollflächigen Flügeltüren und 2 Aluminiumprofilen**  
Größe: 1030 x 600 x 2000 mm (B x T x H)

**2**  
**Reihenbausschrank als Glasflügeltürschrank mit 4/5-Verglasung inkl. umlaufendem Rahmen**  
Größe: 1000 x 600 x 2000 mm (B x T x H)

**3**  
**Reihenbausschrank als Glasflügeltürschrank mit Vollverglasung, inkl. umlaufendem Rahmen**  
Größe: 1000 x 600 x 2000 mm (B x T x H)

**4**  
**Reihenbausschrank als Glasflügeltürschrank mit rahmenloser Vollverglasung**  
Größe: 1000 x 600 x 2000 mm (B x T x H)



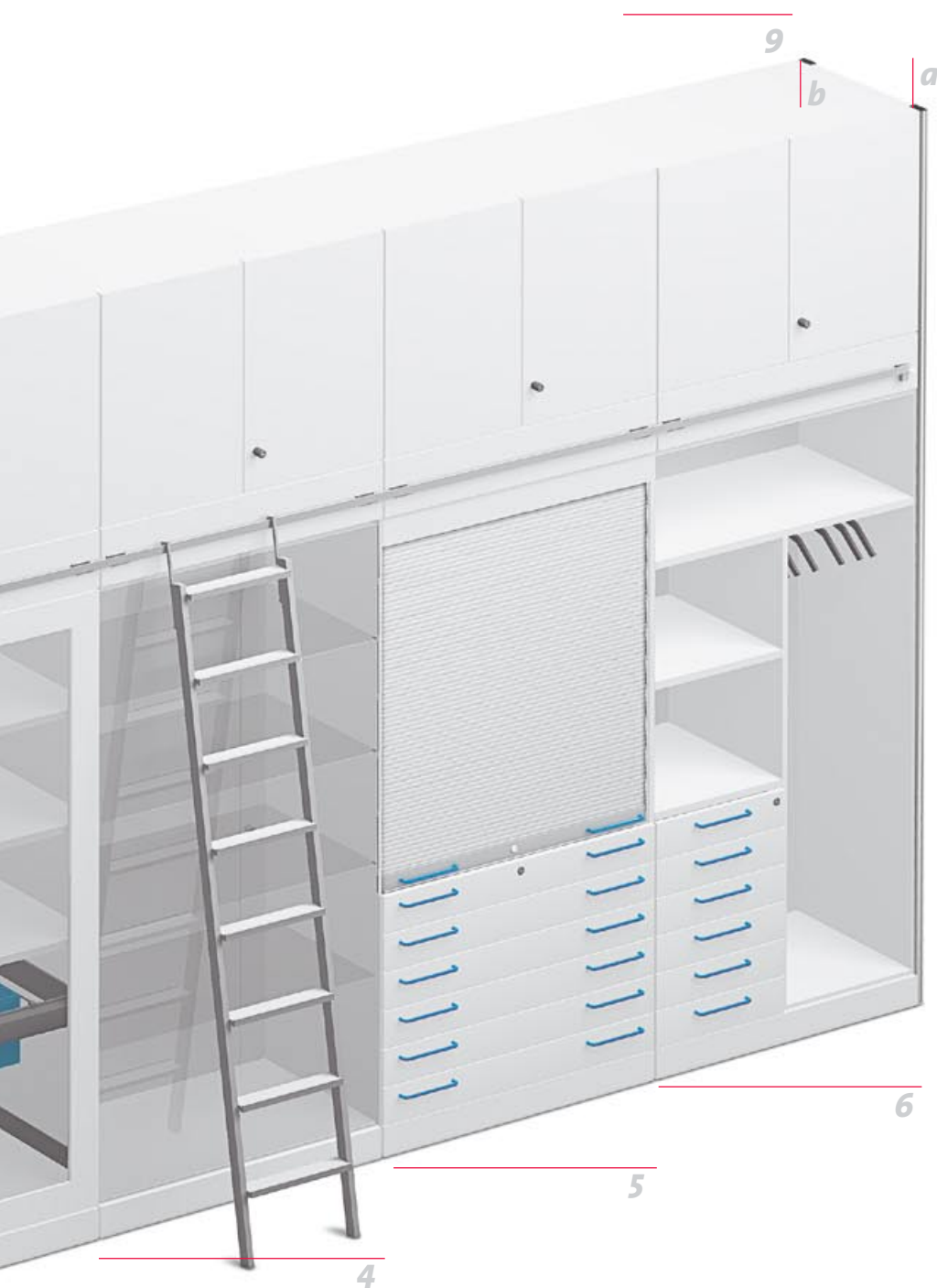

**5**  
**Reihenbauschränk als Rolladen- und Schubladenschränk**

Größe: 1000 x 600 x 2000 mm (B x T x H)

**6**  
**Reihenendschränk als offener Garderobenschränk mit 2 Aluminiumprofilen**  
 (Auf Wunsch auch mit frontseitigen Doppeltüren)

Größe: 1020 x 600 x 2000 mm (B x T x H)

**7**  
**Aufsatzelement als Reihengrundschränk mit Leiterblende, 2 vollflächigen Flügeltüren und 2 Aluminiumprofilen**

Größe: 1030 x 600 x 900 mm (B x T x H)

**8**  
**Aufsatzelement als Reihenbauschränk mit Leiterblende, 2 vollflächigen Flügeltüren**

Größe: 1000 x 600 x 900 mm (B x T x H)

**9**  
**Aufsatzelement als Reihenendschränk mit Leiterblende, 2 vollflächigen Flügeltüren und 2 Aluminiumprofilen**

Größe: 1020 x 600 x 900 mm (B x T x H)

**a**  
**frontseitiges Aluminiumprofil**

**b**  
**rückseitiges Aluminiumprofil**

**Hinweis:** Die Schrankinnenausstattungen entsprechen den Systemkomponenten des Schrankprogrammes **varantec®pro**.

## Integration von Monitoren am Arbeitsplatz

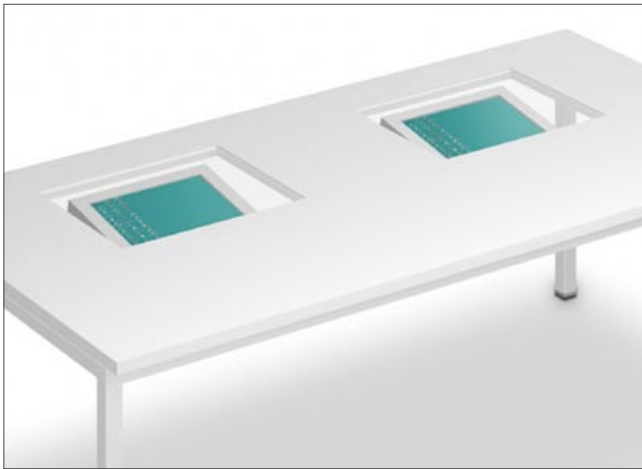

### Versenkte Monitore bzw. Flachbildschirme mit eingelassenen Glasplatten in der Arbeitsfläche

Empfohlene Tischtiefe: 1000 mm

Professionelle Verkleidung unterhalb der Arbeitsplatte inklusive.

Der Betrachtungswinkel kann durch eine flexible Aufnahme eingestellt werden. Hochwertiges, reflexionsfreies Sicherheitsglas.

Ausführung	Bildschirm-Diagonale	Mehrpreis pro Ausschnitt/Bestell-Nr.n
Eingelassener Monitor	17 Zoll	04.99.0001
	19 Zoll	04.99.0002
Eingelassener Flachbildschirm	17 Zoll	04.99.0003
	19 Zoll	04.99.0004



### Monitorschwenkarm

Best.-Nr. 04.99.0005

- stufenlos höhenverstellbar (Gasfedergestützt)
- Tragkraft 5 - 20 kg
- mit integrierter Tastaturablage (ausziehbar und absenkbar) und Handballenauflage
- max. Tastaturtiefe 255 mm
- Kabeleinlagensystem mit Verdrehsicherung
- Farbe lichtgrau RAL 7035
- Monitortragplatte Größe (B x T) 400 x 400 mm mit Kabeldurchlaßdose, Größe (B x T) 40 x 80 mm
- Schwenklänge 790 - 980 mm (von Grundachse bis Vorderkante Tastaturablage)
- zum direkten Einstecken in den Universaladapter



### Monitorpodest

Best.-Nr. 04.99.0006

- oben zum Aufstellen eines Monitors
- unten zum Aufbewahren einer Tastatur
- Größen (B x T x H)  
585 x 360 x 80 mm (außen)  
543 x 360 x 60 mm (innen)



### Tastaturauszug

Best.-Nr. 04.99.0007

- zur Montage unterhalb der Arbeitsplatte, ausziehbar
- max. Tastaturgewicht 6 kg
- Farbe schwarz
- Größe (B x T x H)  
600 x 253 x 56 mm (außen)  
555 x 250 x 54 mm (innen)



### Tastaturspange

Best.-Nr. 04.99.0008

- zur Montage unterhalb von Ablageboards oder Cockpits
- um 200 mm ausziehbar und um 120 mm absenkbar
- Farbe hellgrau RAL 7035
- Tastaturauflage mit integrierter Handballenauflage Größe (B x T) 406 x 280 mm
- max. Tastaturtiefe 220 mm
- max. Tastaturhöhe 75 mm

### Flachbildschirmeschwenkarm

- die Position des Schwenkarmes kann individuell eingestellt werden (hoher Freiheitsgrad)
- geeignet für Flachbildschirme 14 - 18 Zoll Diagonale (entspricht einem Gewicht von 2,5 - 8,5 kg ohne Aufstellfuß)
- verdeckte Kabelführung innerhalb der Kunststoffverkleidung
- der Arm ist max. 360° drehbar und von 0° - 90° nach unten und oben schwenkbar
- wahlweise zum direkten Einstecken in den Universaladapter oder seitlichen Anklebmen an die Arbeitsplatte.



Zum direkten Einstecken in den Universaladapter:  
Bestell-Nr.: 04.99.0009  
Zum seitlichen Anklebmen an die Arbeitsplatte:  
Bestell-Nr.: 04.99.0010



Verlängerungsarm:  
Bestell-Nr.: 04.99.0011  
Tastaturaufnahme:  
Bestell-Nr.: 04.99.0012

Mausablage:  
Bestell-Nr.: 04.99.0013

### Flachbildschirmhalter

Bestell-Nr.: 04.99.0014

- ideal zur Adaption an horizontaler Aluminiumaufnahmeschiene
- geeignet für Flachbildschirme mit 14-18 Zoll Diagonale ( 2,5 bis 8,5 kg)
- hervorragender Schwenk- und Drehbereich

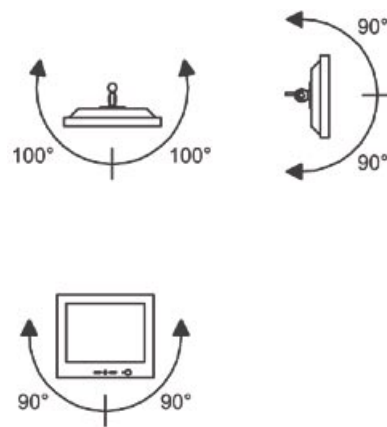
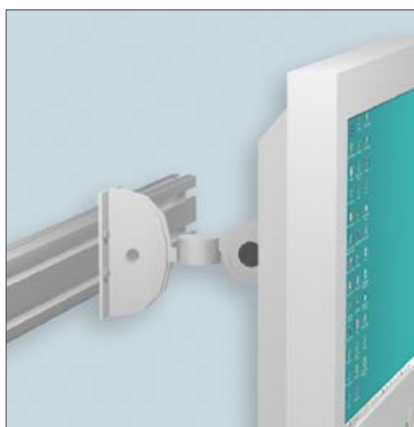

### Horizontale Aluminiumaufnahmeschiene

- zur Montage zwischen den beiden hinteren Aluminium-Systemfußprofilen
- stufenlos in der Höhe einstellbar, zur Aufnahme des obigen Flachbildschirmhalters (Bestell-Nr. 04.99.014)

Tischbreite	Bestell-Nr.
1200 mm	04.99.0015
1600 mm	04.99.0016
1800 mm	04.99.0017
2000 mm	04.99.0018

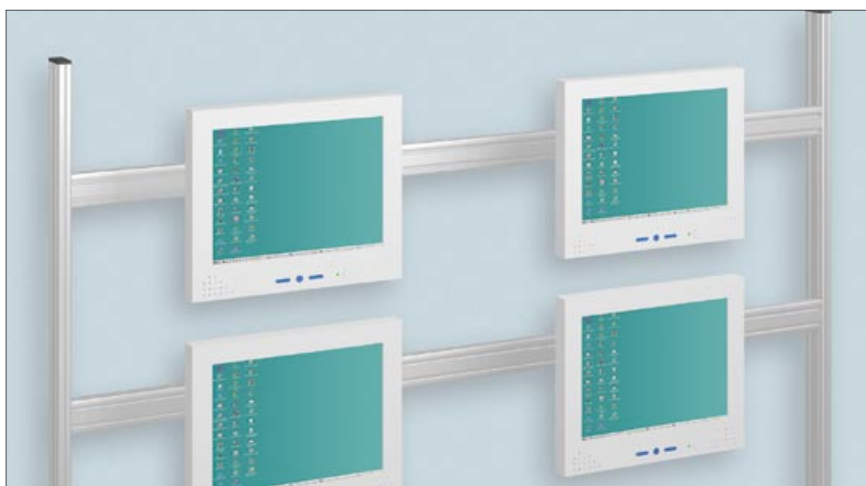



## Labor-Zubehör



### Messleitungshalter

Bestell-Nr.: 04.99.0020

Eloxierte Aluminiumschiene, 300 mm lang mit 21 Kunststofftrageelementen für bis zu 100 Messleitungen, einfache Wandmontage



### Schlauchhalter 3fach

Bestell-Nr. 04.99.0021

aus schlagfestem Kunststoff, einfache Wandmontage.

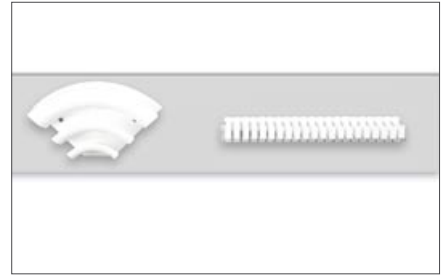

### Kombinationsleitungshalter

Bestell-Nr. 04.99.0022

Bestehend aus Messleitungshalter und Schlauchhalter, montiert auf einer melaminharzbeschichteten Spanplatte, einfache Wandmontage



### Messleitungswagen Typ 1

Ausstattung:

- Grundgestell 800 x 500 x 1200 mm (BxTxH)
- wahlweise 1500 mm hoch
- mit 4 Lenkrollen Ø 75 mm, davon 2 feststellbar
- 2 Laborschnurhalter 300mm lang mit je 21 Trageelementen
- frontseitig 1 Schlauchhalter 3fach
- rückseitig 1 Aufbewahrungsschale

Bestellnr.: 04.99.0023 für 1200 mm Höhe

Bestellnr.: 04.99.0024 für 1500 mm Höhe



### Messleitungswagen Typ 2

Ausstattung:

- Grundgestell 800 x 500 x 1200 mm (BxTxH)
- wahlweise 1500 mm hoch,
- mit 4 Lenkrollen Ø 75mm, davon 2 feststellbar
- Platte mit Bohrungen zur Aufnahme von 2 x 66 Laborschnüren

Bestellnr.: 04.99.0025 für 1200mm Höhe

Bestellnr.: 04.99.0026 für 1500mm Höhe

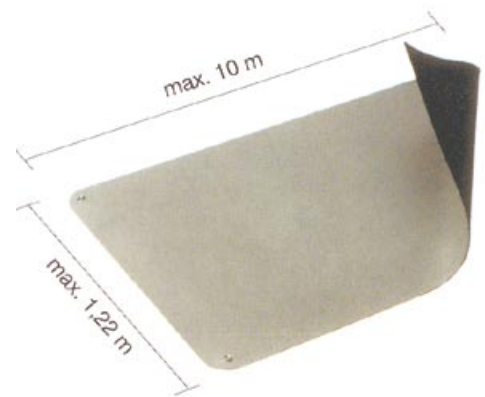

### Weich-PVC-Arbeitsmatten für Tischoberflächen

als Fixmaß oder als Meterware erhältlich.

Bestell-Nr.:

Größe:

04.99.0027

600 x 1000 x 2 mm

04.99.0028

Meterware, d.h. Preis pro laufendem Meter inkl. Zuschnittkosten.  
Max. Breite 1,22 m  
Rollenlänge 10,00 m

### Hinweis:

Bitte bei Bestellung exakte Maße angeben, z.B.: 04.99.0027 mit 1,35 m x 1,00 m (Verkaufspreis = Listenpreis x 1,35)





### BNC-Kabel

Kabel: RG 58 C/U

Stecker: beidseitig BNC-Stecker

Best.-Nr.	Ausführung
H40.60A	BNC-Kabel 25 cm
H40.60B	BNC-Kabel 50 cm
H40.60C	BNC-Kabel 100 cm



### Prüfspitze mit Messleitung

Prüfspitze: mit 4 mm-Lamellenstecker

Kabel: hochflexibel 0,75 mm<sup>2</sup> doppelisoliert

Länge: 100 cm

Farbe: rot

Best.-Nr. H40.52A



### Vierpolzangen (1 Paar)

Kabel: 70 cm lang

Zange: elektrisch voneinander isolierte Greifbacken

Zangenöffnung: max. 15 mm

Dauerstrom: max. 0,5 A

Stecker: 4 Sicherheitsstecker

Best.-Nr. H40.54A

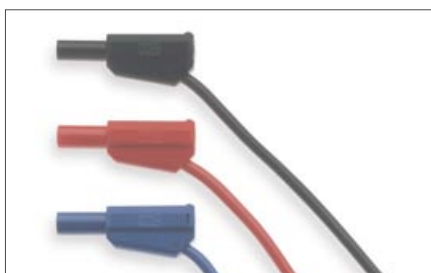

### Laborkabel

Kabel: hochflexible Silikon-Leitung

-50°C bis +180°C, lötkolbenbeständig  
+300°C/10s

Stecker: beidseitig kaskadierbare Stecker-

Buchsenteile -10°C bis +80°C

Dauerstrom: max. 32 A

Betriebsspannung: max. 500 V

Kontaktwiderstand: 0,3mΩ

Best.-Nr.	Ausführung
H40.50A	Laborkabel 25 cm rot
H40.50B	Laborkabel 25 cm blau
H40.50C	Laborkabel 25 cm schwarz
H40.50D	Laborkabel 50 cm rot
H40.50E	Laborkabel 50 cm blau
H40.50F	Laborkabel 50 cm schwarz
H40.50G	Laborkabel 100 cm rot
H40.50H	Laborkabel 100 cm blau
H40.50K	Laborkabel 100 cm schwarz



### Klemmspitze

Klemmspitze: mit Federhakenpaar

Anschlußbuchse: für Sicherheitsstecker

Betriebsspannung: max 1000 V AC/DC

Strom: max 1 A bis 40°C

Gesamtlänge: ca. 190 mm

(ohne Sicherheitsstecker)

Farbe: rot

Best.-Nr. H40.52B

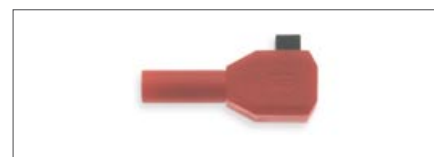

### Adapter Buchse - Litze rot

Sicherheitsklemmstecker für Litzen

Litzenquerschnitt: 0,12 mm<sup>2</sup> - 2,5 mm<sup>2</sup>

Best.-Nr. H40.56A



### Hochstrom-Klemmspitze

Klemmspitze: mit Klauen-Greifer

Anschlußbuchse: für Sicherheitsstecker

Betriebsspannung: max. 1000 V

Strom: max 20 A bis 40°C

Klauen-Greifweite: max. 20 mm

Gesamtlänge: ca 130 mm (ohne Sicherheits-

stecker)

Farbe: schwarz

Best.-Nr. H40.52C



### Adapter Buchse - Litze schwarz

Sicherheitsklemmstecker für Litzen

Litzenquerschnitt: 0,12 mm<sup>2</sup> - 2,5 mm<sup>2</sup>

Best.-Nr. H40.56B



### Sicherheitskurzschlußbrücke

mit rückseitigen Abgängen für Sicherheits-

stecker

Stiftabstand: 19 mm

Temperaturbereich: -10°C bis +70°C

Dauerstrom: max. 32 A

Best.-Nr. H40.58A



### Adapter Schuko - Buchse

Umsetzung von Schutzkontaktsteckdosen-

anschluß ohne Schutzleiter auf 4 mm-

Sicherheitsbuchsen

Best.-Nr. H40.56C

# EGB-Arbeitsplatzausrüstung



Das EGB-Zubehör-Programm von erfi läßt in puncto Ergänzung und Nachrüstung keine Wünsche offen. Zur Ausstattung eines modernen EGB-gerechten Arbeitsplatzes sind einige Systemkomponenten erforderlich. Insbesondere liefern die Normen IEC 61340-5-1 bzw. DIN IEC 47 (Sec) 1330 Auskunft über die Anforderung an ESD-Arbeitsplätze und ESD-Schutzzonen.

## Leitfähige Arbeitsmatten auf Fixmaß oder als Rollenware

- zweischichtiger, verschleißfester Synthekautschukbelag
- lötzinn- und hitzebeständig, abriebfest, halogenfrei, volumenleitfähig, leitfähige Verklebung ist nicht erforderlich
- Materialstärke: 2 mm
- Ableitwiderstand RA nach EN 61340-5-1:  $10^6 - 10^7 \Omega$

Best.-Nr.	Farbe	Abmessungen
04.99.0100	grau	Rollenware: 1.220 mm x 10 m
04.99.0101	grau	600 x 1.000 mm mit abgerundeten Ecken, konfektioniert mit 2 Druckknöpfen 10 mm und 1 Ableitkabel, glatt (1 M $\Omega$ )

Rollenbreite 1.000 mm sowie Zuschnitte auf Anfrage.

04.99.0102	grün	Rollenware: 1.220 mm x 10 m
04.99.0103	grün	600 x 1.000 mm mit abgerundeten Ecken, konfektioniert mit 2 Druckknöpfen 10 mm und 1 Ableitkabel, glatt (1M $\Omega$ )

Rollenbreite 1.000 mm sowie Zuschnitte auf Anfrage.

04.99.0104	beige	Rollenware: 1.220 mm x 10 m
04.99.0105	beige	600 x 1.000 mm mit abgerundeten Ecken, konfektioniert mit 2 Druckknöpfen 10 mm und 1 Ableitkabel, glatt (1 M $\Omega$ )

Rollenbreite 1.000 mm sowie Zuschnitte auf Anfrage.

04.99.0106	hellblau	Rollenware: 1.220 mm x 10 m
04.99.0107	hellblau	600 x 1.000 mm mit abgerundeten Ecken, konfektioniert mit 2 Druckknöpfen 10 mm und 1 Ableitkabel, glatt (1 M $\Omega$ )

Rollenbreite 1.000 mm sowie Zuschnitte auf Anfrage.



## Leitfähige Bodenmatten bzw. Arbeitsmatten mit 2,5mm Stärke

- zweifarbiges Kautschukbelag mit Punktdesign
- Ableitwiderstand von  $RA < 10^6 \Omega$  nach EN 61340-5-1 mit glatter Oberfläche.
- Materialstärke 2,5mm, schwer entflammbar B1 nach DIN 4102, Teil 1
- Bodenmatte und Tischmatte im gleichen Dekor (staubgrau, alternativ lichtgrau)
- Jeweils inkl. 2 Druckknöpfen und 1 Ableitkabel
- volumenleitfähig, leitfähige Verklebung ist nicht erforderlich

Bestell.-Nr.	Farbe	Abmessungen	Typ
04.99.0110	staubgrau	2000 x 1200 x 2,5mm	Bodenmatte
04.99.0111	staubgrau	1000 x 600 x 2,5mm	Tischmatte
04.99.0112	lichtgrau	2000 x 1200 x 2,5mm	Bodenmatte
04.99.0113	lichtgrau	1000 x 600 x 2,5mm	Tischmatte



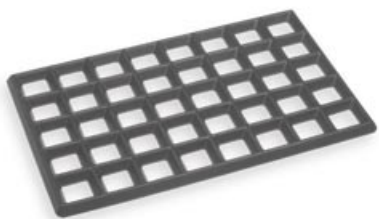

### Vollgummi-Gittermatte

Unterlage für Reparatur und Fertigung. Schrauben und Muttern werden aufgrund der Struktur aufgefangen.

Best-Nr.	Größe	leitfähig
04.99.0150	540 x 380 x 25 mm	nein
04.99.0151	540 x 380 x 25 mm	ja
04.99.0152	625 x 375 x 20mm	nein
04.99.0153	625 x 375 x 20mm	ja
04.99.0154	700 x 450 x 20mm	nein
04.99.0155	700 x 450 x 20mm	ja



### Erdungsbaustein

mit integriertem 1 M $\Omega$ -Schutzwiderstand, Schuko-Erdungsstecker zum Anschluß an Schuko-Steckdose, 6 x Druckknopfanschluß 10mm  
Bestell-Nr.: 04.99.0160



### Erdungsbaustein

mit integriertem 1 M $\Omega$ -Schutzwiderstand für Auf- oder Untertisch-Schraubbefestigung, 1 x Stifteinboxdose, 2 x Druckknopf 10mm  
Bestell-Nr.: 04.99.0161



### Sicherheitshandgelenkband

mit integriertem 1 M $\Omega$ -Schutzwiderstand mit elastischem, verstellbarem Spezialgewebe, antiallergisch. 4 mm Druckknopfanschluß für Anschluß an Spiralkabel 04.99.0163 geeignet.  
Bestell-Nr.: 04.99.0162



### Spiralkabel

mit integriertem 1 M $\Omega$ -Schutzwiderstand beidseitig mit 4mm Druckknopf, zum Verbinden der Arbeitsmatten mit dem Sicherheitshandgelenkband 04.99.0162  
Bestell-Nr.: 04.99.0163



### Spiralkabel

mit integriertem 1 M $\Omega$ -Schutzwiderstand mit 4mm Druckknopf und Buchsenstecker, zum Verbinden der Arbeitsmatten mit dem Erdungsbaustein 04.99.0161.  
Bestell-Nr.: 04.99.0164



### Spiralkabel

mit integriertem 1 M $\Omega$ -Schutzwiderstand mit 4mm Druckknopf und 10mm Druckknopf, zum Verbinden der Arbeitsmatten mit den Erdungsbausteinen 04.99.0160 bzw. 04.99.0161  
Bestell-Nr.: 04.99.0165

*Beispiele für den Anschluß von Spiralkabeln, Erdungsbausteinen, Arbeitsmatten und Handgelenkbändern*

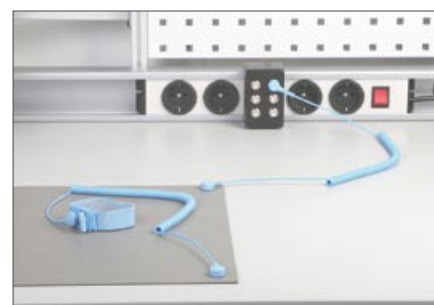

# Spannfix-Gelenk-Schraubstock

## Spannfix-Gelenk-Schraubstock

Der Spannschraubstock kann mit verschiedenen Komponenten für die jeweils passende Anwendung konfiguriert werden. Er ist an jedem Arbeitstisch der Serien ABZ und varantec® problemlos montierbar.

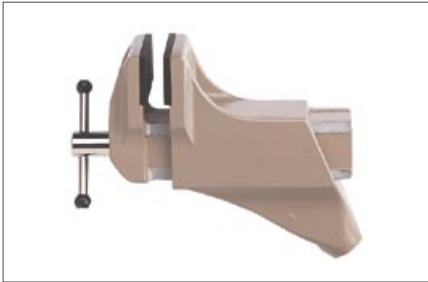

### Schraubkopf

Technische Daten:

- Spanndruck: 150 kp
- Spannweite: 70 mm
- Spanntiefe: 38 mm
- Backenbreite: 50 mm
- Backen: Kunststoff
- Gewicht: 0,60 kg
- Bestell-Nr.: 04.99.0200

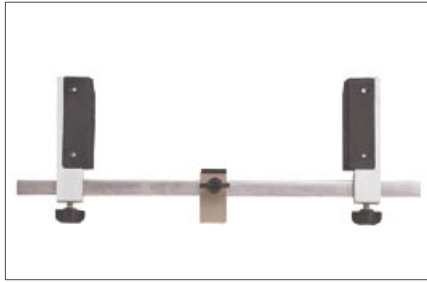

### Platinenhalterung

Justierbare Spannweite, beliebige Erweiterung jederzeit möglich, arbeitsgerechte Einspannung durch Justierung der Mittenlage, berührungssichere Aufnahme, fester Klemmsitz der gedruckten Schaltung durch eingebaute Federung in den Aufnahme-stegen  
Bestell-Nr.: 04.99.0201



### Abdeckplatte für bestückte Rahmen

Für die Anwendung mit 04.99.0201. Mit 20 mm Schaumstoff belegt. Bauelemente verschieden. Größen werden so angedrückt, dass nach dem Wenden ein Verlöten möglich ist. Größe: 240 x 130 mm, Gewicht: 0,28 kg.  
Bestell-Nr.: 04.99.0202



### Univeral-Spannplatte

Schlitze ausgearbeitet für gängige Normschrauben zum Aufbau von Prototypen oder zum Halten von z. B. Tuner, Zeilentrafo, Lautsprecher etc. Gewicht: 0,10 kg.  
Bestell-Nr.: 04.99.0203



### Winkeladapter

Als Zusatzgerät bei jedem Arbeitskopf zu verwenden, ermöglicht einen noch weiteren Wendekreis. Gewicht: 0,08 kg.  
Bestell-Nr.: 04.99.0204



### Schnellwendevorrichtung

Mit fest verbundenem Winkeladapter, ermöglicht blitzschnelle Drehung der Platinenhalterung mit Platine und Abdeckplatte um 180°. Gewicht: 0,25 kg.  
Bestell-Nr.: 04.99.0205



### Spannfix-Fuß mit Kugelgelenk

Mit Tisch-Klemmbefestigung zum Anschrauben an Arbeitstische mit max. Tischplattenstärke von 80 mm. Gewicht: 0,95 kg.  
Bestell-Nr.: 04.99.0206



### Spannfix-Fuß mit Kugelgelenk

Mit Aufschraubkonsole und Gewindezapfen M 12 x 1,5 zum festen Aufschrauben. 150 x 105 mm Grundplatte, Gewicht: 0,80 kg.  
Bestell-Nr.: 04.99.0207



### Einfaches Bestellbeispiel:

- 04.99.0206 Fuß mit Kugelgelenk
- 04.99.0204 Winkeladapter
- 04.99.0201 Platinenhalterung



## Besucherstuhlprogramm Leanos



### Besucherstuhl L400

Vierfuß ohne Armlehnen, stapelbar,

Rückenlehnenhöhe: 440 mm

Gestell: Stahlrohr, schwarz

Stoffbezug: Nummernschlüssel siehe Seite 85

#### Bestellbeispiel für nebenstehende Abbildung:

Bestell-Nr.: L400 / 0232

Grundmodell / Bezug

Modell L400/ 0232 Garant blau



### Besucherstuhl L450

Vierfuß mit Armlehnen, stapelbar,

Rückenlehnenhöhe: 440 mm

Gestell: Stahlrohr, schwarz

Stoffbezug: Nummernschlüssel siehe Seite 85

#### Bestellbeispiel für nebenstehende Abbildung:

Bestell-Nr.: L450 / 0232

Grundmodell / Bezug

Modell L450 / 0232 Garant blau



### Besucherstuhl L500

Freischwinger ohne Armlehnen, stapelbar,

Rückenlehnenhöhe: 440 mm

Gestell: Stahlrohr, schwarz

Stoffbezug: Nummernschlüssel siehe Seite 85

#### Bestellbeispiel für nebenstehende Abbildung:

Bestell-Nr.: L500 / 0232

Grundmodell / Bezug

Modell L500 / 0232 Garant blau



### Besucherstuhl L550

Freischwinger mit Armlehnen, stapelbar,

Rückenlehnenhöhe: 440 mm

Gestell: Stahlrohr, schwarz

Stoffbezug: Nummernschlüssel siehe Seite 85

#### Bestellbeispiel für nebenstehende Abbildung:

Bestell-Nr.: L550 / 0232

Grundmodell / Bezug

Modell L550 / 0232 Garant blau



## Laborstuhlprogramm Leanos



### Drehstuhl L101

Niedere Rückenlehne, **Permanentkontaktmechanik**, Rückenlehne höhenverstellbar, Sitzhöhengrundeinstellung. Rückenlehnenhöhe: 430 mm

Stahl-Fußkreuz: schwarz, auf Wunsch in brillantsilber oder verchromt

Stoffbezug: Nummernschlüssel siehe Seite 85

Rollen: weich, für harte Böden Bestellindex / 0  
hart, für weiche Böden Bestellindex / 1

#### Bestellbeispiel für nebenstehende Abbildung:

Bestell-Nr.: L101 / 0232 / 1  
Grundmodell / Bezug / Rollenart  
Modell L101 / 0232 Garant blau / harte Rollen für weiche Böden



### Drehstuhl L102

Niedere Rückenlehne, **Synchronmechanik und Gewichtsregulierung**, Rückenlehne höhenverstellbar, Sitzhöhengrundeinstellung. Rückenlehnenhöhe: 430 mm

Stahl-Fußkreuz: schwarz, auf Wunsch in brillantsilber oder verchromt

Stoffbezug: Nummernschlüssel siehe Seite 85

Rollen: weich, für harte Böden Bestellindex / 0  
hart, für weiche Böden Bestellindex / 1

#### Bestellbeispiel für nebenstehende Abbildung:

Bestell-Nr.: L102 / 0232 / 1  
Grundmodell / Bezug / Rollenart  
Modell L102 / 0232 Garant blau / harte Rollen für weiche Böden



### Drehstuhl L151

Hohe Rückenlehne, **Permanentkontaktmechanik**, Rückenlehne höhenverstellbar, Sitzhöhengrundeinstellung. **Rückenlehnenhöhe: 530 mm**

Stahl-Fußkreuz: schwarz, auf Wunsch in brillantsilber oder verchromt

Stoffbezug: Nummernschlüssel siehe Seite 85

Rollen: weich, für harte Böden Bestellindex / 0  
hart, für weiche Böden Bestellindex / 1

#### Bestellbeispiel für nebenstehende Abbildung:

Bestell-Nr.: L151 / 0232 / 1  
Grundmodell / Bezug / Rollenart  
Modell L151 / 0232 Garant blau / harte Rollen für weiche Böden



### Drehstuhl L152

Hohe Rückenlehne, **Synchronmechanik und Gewichtsregulierung**, Rückenlehne höhenverstellbar, Sitzhöhengrundeinstellung. **Rückenlehnenhöhe: 530 mm**

Stahl-Fußkreuz: schwarz, auf Wunsch in brillantsilber oder verchromt

Stoffbezug: Nummernschlüssel siehe Seite 85

Rollen: weich, für harte Böden Bestellindex / 0  
hart, für weiche Böden Bestellindex / 1

#### Bestellbeispiel für nebenstehende Abbildung:

Bestell-Nr.: L152 / 0232 / 1  
Grundmodell / Bezug / Rollenart  
Modell L152 / 0232 Garant blau / harte Rollen für weiche Böden



Option:  
Breiten- und höhenverstellbare Armlehnen (1 Paar), schwarz  
Bestell-Nr. L952



Option:  
Ringarmlehnen (1 Paar), schwarz  
Bestell-Nr. L950

# Stoffbezüge für Modelle Leanos

## Stoffbezug Nora



NO 13

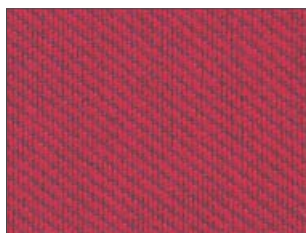

NO 03



NO 14

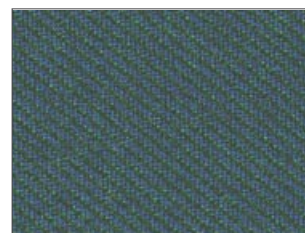

NO 04

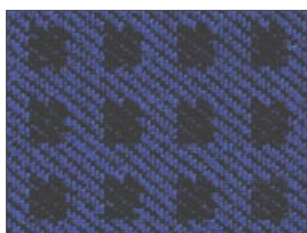

NO 12



NO 02



NO 32

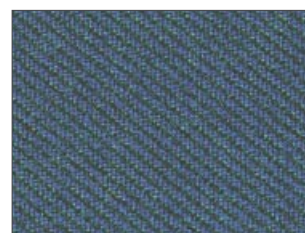

NO 22

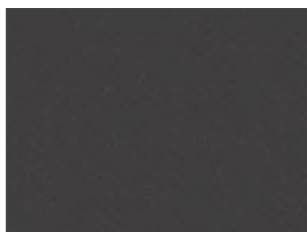

NO 01



NO 11

## Stoffbezug Garant

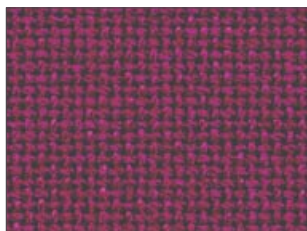

O223

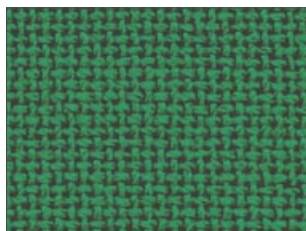

O234

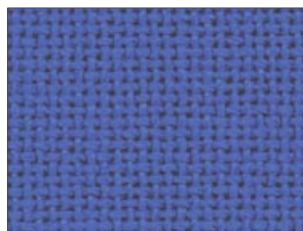

O232



O222



O201



O241

## Stoffbezug Duotec MOS antistatisch



9801



9802



9803



9811

Hinweis: Drucktechnisch bedingte Farbabweichungen sind möglich.

## Arbeitsstuhlprogramm Sintec für die Fertigung



**Modell Sintec 9810-1000**  
 Kontakt-Rückenlehne und Sitzneigungs-  
 verstellung, Sitz und Rückenlehne aus stoß-  
 und bruchfestem Polypropylen. Erweiterbar  
 mit Textil- oder Integralschaumpolster.  
 Rückenlehnenhöhe 420 mm.  
 Sitzhöhenverstellung von 430 - 580 mm.  
 Mit abriebfesten Kunststoff-Bodengleitern.  
 Bestell-Nr.: 9810-1000



**Modell 9865-2001**  
 Das Integralschaumpolster sorgt für wei-  
 ches „Luftkissen-Sitzen“, ist abwaschbar  
 und problemlos zu reinigen. Dabei ist es  
 beständig gegen leichte Säuren und Lau-  
 gen. Farbe blau.  
 Bestell-Nr.: 9865-2001



**Modell Sintec 9803-1000**  
 wie Modell 9800-1000, jedoch  
 mit lastabhängig gebremsten Doppelrollen  
 für harte Böden.  
 Bestell-Nr.: 9803-1000



**Modell 9875**  
 Weiches Textilpolster bestehend aus  
 strapazierfähigem Bezugsstoff:  
 Wählbar in den Farben  
 schwarz: Bestell-Nr.: 9875-6801  
 grau: Bestell-Nr.: 9875-6811  
 blau: Bestell-Nr.: 9875-6802  
 rot: Bestell-Nr.: 9875-6803

**Modell Sintec 9801-1000**  
 wie Modell 9800-1000, jedoch  
 Sitzhöhenverstellung von 580 - 850 mm.  
 Mit abriebfesten Kunststoff-Bodengleitern  
 und mitlaufender Aufstieghilfe  
 Bestell-Nr.: 9801-1000

### ESD-Stuhl



**Modell 9801E**   
 Kontakt-Rückenlehne.  
 Sitzhöhen-Verstellung von 580-850 mm.  
 Rückenlehnenhöhe 420 mm. Mit Auf-  
 stieghilfe und Gleitern.  
 Bestell-Nr.: 9801E



**Modell 9865E/2000**  
 Leitfähiges Integralschaumpolster,  
 problemlos zu reinigen.  
 Farbe: schwarz.

**Modell 9800E**  
 Wie Modell 9801E, jedoch Sitzhöhen-  
 Verstellung von 530-580 mm. Mit Gleitern.  
 Bestell-Nr.: 9800E

**Modell 9803E**  
 Wie Modell 9801E, jedoch Sitzhöhen-  
 Verstellung von 430-580 mm. Mit Rollen.  
 Bestell-Nr.: 9803E



**Modell 9875E/9801**  
 Leitfähiges Textilpolster,  
 Farbe: schwarz.  
 Auch Polster 9811, 9802 oder 9803 möglich,  
 siehe Seite 85, Stoffbezug Duotec MOS an-  
 tistatisch



**Ringarmlehne**  
 Bestell-Nr.:  
 9890-9900



**Komfortarmlehne,**  
**höhenstellbar**  
 Bestell-Nr.:  
 9353-9900



## Drehstuhl, Drehhocker, Stehhilfen

### Holz-Drehstuhl für Unterrichtsräume



#### Modell 9437-812-234

Sitz-Höhenverstellung durch Gasfeder von 380-510 mm, 360° drehbar, Sitz und Rückenlehne aus mehrfach verleimtem Buchenschichtholz, naturfarben lackiert. Sitzbreite: 415 mm, Sitztiefe: 390 mm, Rückenlehnen-Höhe: 280 mm, Rückenlehne flexibel, Fünffuß-Untergestell mit Kunststoff-Bodengleitern, Farbe brillantsilber  
Bestell-Nr. 9437-812-234

#### Modell 9437-801-234

wie Modell 9437-812-234, jedoch mit lastabhängig gebremsten weichen Sicherheits-Doppelrollen. (siehe Abbildung).  
Bestell-Nr. 9437-801-234

### Drehhocker



#### Modell 9467-3000

Gasfeder Höhenverstellung mit einfacher Ringauslösung von 460 - 630 mm. Extra-große Sitzfläche, Ø 400 mm, aus mehrfach verleimtem Buchenschichtholz, naturfarben lackiert. Mit abriebfesten Kunststoff-Bodengleitern.  
Bestell-Nr. 9467-3000

#### Modell 9468-3000

wie Modell 9467-3000, jedoch mit lastabhängig gebremsten Doppelrollen für harte Böden.  
Bestell-Nr. 9468-3000

#### Modell 9469-3000

wie Modell 9467-3000, jedoch Sitzhöhenverstellung von 570 - 850 mm. Mit abriebfesten Kunststoff-Bodengleitern und Fußring.  
Bestell-Nr.: 9469-3000

### Stehhilfe



#### Modell 9454-2000

Stehhilfe mit Gasfeder-Sitzhöhenverstellung von 650 - 850 mm. Sitzfläche aus Integralschaum, nach vorne um 10° neigungsverstellbar. Integrierter Tragegriff. Die Sitzfläche ist um 360° drehbar. Standfester, extrem flacher Tellerfuß, Ø 470 mm. Metallteile epoxydharzbeschichtet, anthrazit.  
Bestell-Nr.: 9454-2000, nicht leitfähig  
Bestell-Nr.: 9454E-2000, leitfähig



### Stehhilfe



#### Modell 9452-2000

Raumsparend zusammenklappbare Kompaktstehhilfe aus Präzisionsstahlrohr. Sitzhöhenverstellung von 650 - 850 mm durch Rastermechanik. Die Sitzfläche ist nach vorne um 10° neigungsverstellbar. Sitzfläche aus Integralschaum mit integrierter Tragegriff. Metallteile epoxydharzbeschichtet, anthrazit.  
Bestell-Nr.: 9452-2000

## Index A-Z

<b>A</b>			<b>C</b>			<b>F</b>		
A4-Aufbauten	43		Clips-Profil für Aluminiumsystemprofil	23		Flaschenhalter	60	
A4-Cockpits	43		CMOS-Verarbeitung (EGB/ESD-Tische)	11-13, 80-81		Flügeltürschränke	74-75	
Abdeckplatte für bestückte Rahmen	82		Cockpits 19Zoll/3HE bis 6HE, gerade und geneigt	44		Folientaschenhalter	59	
Ablageboard aus Stahlblech	25		Cockpits DIN A4	43		Fünfeckaufbau	70	
Ablageboard leitfähig	25		<b>D</b>			Funktionsgeneratoren (acto-Programm)	36	
Ablageboard mit Stahlrahmen	25		Datensteckdose (acto-Programm)	39		Fußstützen	60	
Ablageboard mit Systemkanal	25		Dekor Ahorn	10-11		<b>G</b>		
Ablageboard, neigbar	25		Dekor Buche	10-11		Garderobenschrank	75	
Ablageboardprogramm	25		Dekore	10-11		Gelenkschraubstock	82	
Ablageplatte für Lochblechwand	54		Didactic-Systemkomponenten	63-71		Geneigtes 19Zoll-Gerätecockpit	44-45	
Abrollhalter für Lochblechwand	54		Dimmfunktion erfi - sensolight	29		Geräteaufbauten 19Zoll/3HE bis 6HE	42	
Achteckaufbau	70		DIN A4 und DIN A3 - Infotafel	59		Gerätecockpits 19Zoll/3HE bis 6HE	44-45	
acto Einsatzplattenprogramm	30-39		DIN A4 - Aufbauten	43		Geräteeinschubtechnik 19Zoll	42-45	
Adapter Buchse-Litze	79		DIN A4 - Cockpits	43		Geräteplattform	27	
Adapter Schuko-Buchse	79		DIN A4 - Experimentierahmen	63-65		Geräterack 19Zoll	71	
Aktenschränke	72-75		Dosenhalter für Lochblechwand	54		Glasflügeltürschränke	73-75	
Aktives Lichtraster	28		Drehhocker	87		Gleichspannungsversorgungen (acto-Programm)	34-35	
Aluminium-Arbeitsplatzleuchte	52		Drehstrommodule (acto-Programm)	32		Greifbehälter	55	
Aluminium-Energiekanalsystem, vertikal	62		Drehstuhl	87		Greifbehälterregal	55	
Aluminium-Schranksystem varantec select	72-75		Druckluftausgang (acto-Programm)	38		Greifschalen	55	
Aluminium-Schwenkleuchte	51		Druckluftkupplung am Montageausleger	51		Greifzungen	55	
Aluminium-Systemfußprofil	22-24		Druckluftversorgungsleiste	50		Grundschränk	74	
Aluminium-Zugendelleuchte	52		Durchgangsprüfer (acto-Programm)	39		Gruppenarbeitsplätze	70	
Aluminiumprofil, rückseitig adaptierbar	22-24		<b>E</b>			<b>H</b>		
Anschluß Druckluftwerkzeuge	51		Eckverknüpfungen	14-15		Halterahmen für Sichtlagerkästen	58	
Antistatische Arbeitsplätze	10-15		EDV-Arbeitsplatzleuchte	53		Halteschiene für Sichtlagerkästen	56	
Anwesenheitskontrolle - erfi sensolight	29		EGB/ESD-Arbeitsplatzzubehör	80-81		Haken für Lochblechwand	54	
Anwesenheitssensor - erfi sensolight	29		EGB/ESD-Arbeitsplatzausrüstung	80-81		Haken für Zubehör	60	
ABZ-Assembly – Montagearbeitsplatzsystem	8-9, 50-62		EGB/ESD-Arbeitstische (leitfähig)	12-13		Hängecontainer	16	
ABZ-Didactic – Arbeitsplatzsystem für die Ausbildung	6-7, 66-71		Eingelassener Monitor/Flachbildschirm mit Glasplatte	76		Hängecontainer für Doppelnutzung	71	
ABZ-Laboratory – Laborarbeitsplatzsystem	4-5, 40-49		Einsatzplattenprogramm acto®	30-39		Hängecontainer, tiefenvariabel	71	
ABZ-lifeline – höhenvariable Arbeitsflächen	46		Einschubtechnik 19Zoll	42-45		Hängeregistaturen	74-75	
ABZ-lock – elektronisches Schließsystem	20-21		Einsteckhängerahmen	18		highlight - Innovatives Lichtsystem	28	
Arbeitsmatten	78, 80		Einzelarbeitsplatzleuchten	53		highlink® - Software	37	
Arbeitsplatten	10-11		Einzel freigabemodul	66		highlink® - LabVIEW-Gerätetreiber	37	
Arbeitsplatzleuchte	28-29, 51-53		Elektrische Energieversorgung für Montagetische	61-62		highlink® - LabVIEW-Gerätetreiber	74-75	
Arbeitsstuhlprogramm Sintec für die Fertigung	86		Elektromotorische Höhenverstellung	46		Hochschränke	74-75	
Arbeitstische	12-13		Elektromotorische Schwenktische	68-69		Hochstrom-Klemmspitze	79	
Aufbauten	40-45		Elektromotorische Versenktische	66-67		Höheneinstellbare Arbeitstische	46	
Aufbauten 19Zoll / 3HE bis 6HE	42		Elektroniklabor	4-5		Höhenvariable Arbeitstische	46	
Aufbauten DIN A4	43		Elektronisches Schließsystem ABZ-lock	20-21		Höhenverstellbare Arbeitstische	46	
Aufnahmen für Greifschalen, Greifbehälter, Greifzungen	55		Elektronisches Vorschaltgerät	28		Höhenverstellung, elektromotorisch	46	
Aufnahmen für Sichtlagerkästen	56-57		Energieaufbau / Energiecockpit	41		Höhenverstellung, mittels Handkurbel	46	
Aufnahmeschiene für Flachbildschirmhalter, horizontal	77		Energieeinsatzplattenprogramm acto®	30-39		Holzdrehstühle	87	
Aufsatzschrank	74-75		Energieeinsparung (sensolight Stufe 2 und 3)	29		Horizontale Aluminaufnahmeschiene für Flachbildschirme	77	
Ausbildungseinrichtung	6-7, 66-71		Energie- und Hilfsgeräte (acto-Programm)	30-39		Horizontale Aufnahmen für Steckdosenleisten	61	
<b>B</b>			Energieschwenkaufbau	68-69		Horizontales Aluminiumaufnahmeprofil für Greifschalen etc.	55	
Balancer	51		Erdfreie Wechselspannungsversorgungen (acto-Programm)	32-33		Hub, Verstellbereich bei höhenverstellbaren Arbeitstischen	46	
Basisschränke	72		Erdungsbausteine	81		Hubgeschwindigkeit	46	
Basisschwenkarm	57		erfi-sensolight® – sensorisch gesteuertes Lichtsystem	29		<b>I</b>		
Basissystemkomponenten	10-29		Ergänzungsschwenkarm	57		Index	88-89	
Beistelltische	48-49		Ergonomische Montagearbeitsplätze	46		Infotafel	59	
Beleuchtungssysteme für Montagearbeitsplätze	51-52		ESD-Arbeitstische (leitfähig)	11-13		Inhaltsverzeichnis	1	
Berührungsloses Schalten erfi sensolight	29		ESD-Stühle	84-86		Inselarbeitsplätze für Ausbildungseinrichtungen	70	
Besucherstühle Leanos	83		Experimentierahmen DIN A4	63-65		Integration von Monitoren und Flachbildschirmen	76	
Blendfreie Beleuchtung	28		<b>F</b>			<b>K</b>		
BNC-Kabel	79		Fachteiler	18		Kabelkamm	59	
Bodenmatten	80		Fahrbare Tische	48-49		Kabelkammern	23	
Bodenständige 19Zoll-Container	16		Farben des Aluminium-Systemfußprofiles	22		Kabelkanalsystem	23, 61	
Bodenständige PC-Container	16		Fernsteuerbare Regelnetzgeräte (acto-Programm)	35		Kabelrollenhalter	60	
Büro- und EDV-Arbeitsplatzleuchte	53		Festspannungsversorgungen (acto-Programm)	34		Kabelwanne, untergebaut	61	
Büroschränke	72-75		Flachbildschirmeschwenkarm	77		Karteistege	19	
Buskoppelfeld (acto-Programm)	38		Flachbildschirmhalter	77				

Klemmspitze	79	PC-Wanne	16	Steuermodul für Versenktische	66
Klemmverbindungstechnik für Höheneinstellung	46	Pendelbleche	19	Stoffbezüge für Laborstühle	85
Kombination der Lichtsysteme highlight und sensolight	28-29	Platinenhalterung	82	Stop-Control-Funktion	17
Kombinationsleitungshalter	78	Pneumatikversorgungen (acto-Programm)	38	Stop-Control-Plus-Funktion	17
Kombinationssideboards	73	Postformingplatte	13	Stühle	83-87
Kunststoffschubladeneinsätze	19	Präsenzabhängige Lichtregelung	29	Systemfußprofil	22-23
Kurzfeldleuchte	28	Prüfspitze mit Meßleitung	79	Systemkanal, höhenvariabel	26
<b>L</b>		Punktstrahler	53	Systemkomponenten für Ausbildung	63-71
Laborarbeitsplatzsystem	4-7	<b>R</b>		Systemkomponenten für Elektrotechnik	30-45
Laborkabel	79	Rahmenlose Vollglastüren	75	Systemkomponenten für Montage	46-62
Laborschränke	72-75	Raumunterverteilung in 19 Zoll-Technik	66	<b>T</b>	
Laborstühle Leanos	84	RC-Dekade (acto-Programm)	38	Tageslichtregelung, erfi-sensolight-Technik	29
Laborwagen	47-49	RC-Logade (acto-Programm)	38	Tassenhalter	60
LabVIEW-Gerätetreiber (highlink®)	37	Regelnetzgeräte (acto-Programm)	35	Tastaturaufnahme für Flachbildschirm-schwenkarm	77
Langfeldleuchte	28	Ringleitungsfeld (acto-Programm)	39	Tastaturauszug für Tischplatte	76
Laufschiene mit Werkzeugwagen	50	Rohrhalter für Lochblechwand	54	Tastaturspange	76
Leanos-Stuhlprogramm	83-85	Rolladenelement für Hochschranksysteme	75	Telefonsteckdose (acto-Programm)	39
Leerplatten (acto-Programm)	39	Rolladenschrank	73	tiefenvariable Hängecontainer	71
Leitfähige Ablageboards	25	Rollcontainer	17	Tischaufsatzgestell	4
Leitfähige Arbeitsmatten	80	Rundpuffer 360° für Kleinteile	27	Tische mit Schwenkaufbau	68-69
Leitfähige Arbeitsplatten	11-15	<b>S</b>		Tischplatten	10-11
Leitfähige Bodenmatten	80	Schiebetürschränke	73	Trennsteg	18
Leitfähige Container	16-17	Schlauchhalter für Lochblechwand	54	<b>U</b>	
Lerninseln	70	Schlauchhalter zur Wandmontage	78	Universal-Adapter	57
Lichttraster, aktiv	28	Schnellwendevorrichtung	82	Universal-Druckluftversorgungsleiste	50
Lichtregelung	29	Schnittstellenfelder (acto-Programm)	39	Universal-Montageausleger	50
Lichtsystem erfi-sensolight®	29	Schräglage für Sichtlagerkästen	58	Universal-Profilrahmen für Greifbehälterregal	55
Lichtsystem highlight	28	Schranksysteme	72-75	Universal-Spannplatte	82
Lifftline-Höhenverstellung	46	Schränkinnenausstattungen	75	<b>V</b>	
Linearverknüpfung	14	Schraubkopf	82	varantec pro Basisschranksystem	72-75
L-Logade (acto-Programm)	38	Schraubstock	82	varantec select Aluminiumschranksystem	72-75
Lochbleche für die Ausbildung	65	Schreibtische	12-13	Ventilatorleuchte	53
Lochblechtafel zum Abhängen	27	Schubladencontainerprogramm	16-17	Verdrahtungsmöglichkeiten für Netz- und Datenleitungen	23
Lochblechwand für Ausbildung	65	Schubladeneinsätze	19	Verknüpfungstische	14-15
Lochblechwand für Montagetische	65	Schubladeneinzelauszug	16-17	Verlängerungsarm für Flachbildschirm-schwenkarm	77
LötKolbenhalter	27	Schubladeneinzelschrank	72	Verschiebbare DIN A4-Experimentierahmen	65
Lötstation	39	Schubladenfronthöhen	16-17	Versenktische, elektromotorisch	66-67
Lupenleuchte	53	Schubladenglasflügel-türschrank	74-75	Vertikale Aluminium-Energiekanäle	62
<b>M</b>		Schubladennutzflächen	16-17	Vierpolzangen	79
Manuelle Höheneinstellung	46	Schubladenschränke	72	Vollgummi-Gittermatten	81
Materialwagen	47	Schubladenvollauszug	17	Vollorganisierbare Stahlschubladen	18-19
Messleitungen	79	Schülerarbeitsplätze	6-7, 63-71	<b>W</b>	
Messleitungshalter, 180° schwenkbar	59	Schwenkablagen	59	Wartungseinheit zur Druckluftaufbereitung	54
Messleitungshalter, Wandmontage	78	Schwenkarme für Halterahmen	57	Wechselspannungsversorgungen 1-phasig (acto-Programm)	31
Messleitungswagen	78	Schwenkaufbauten geeignet für 19 Zoll/3HE Geräte	68-69	Weich-PVC-Arbeitsmatten	78
Messzubehör	79	Schwenkaufbauten geeignet für		Werkzeughalter (6 Schraubendreher) für Lochblechwand	54
Monitor/Flachbildschirm, eingelassen	76	Einsatzplattenprogramm acto	68-69	Werkzeughalter für rückseitig adaptiertes Aluminiumprofil	27
Monitorschwenkarm	76	Schwenkleuchten	51	Werkzeugklemme für Lochblechwand	54
Monitorpodest	76	Schwenktische	68-69	Winkeladapter	82
Montageausleger	50	Schwenkaufbauten	68-69	Winkelverknüpfung	14-15
Montagetische	8-9, 46, 50-62	sensolight® - sensorisch gesteuertes Lichtsystem	29	<b>Z</b>	
Montagewagen	47	Sicherheits- und Schalteinheiten (acto®-Programm)	30	Zentralabsicherung	66
Motorische Höhenverstellung	46	Sicherheitshandgelenkband	81	Zubehörprogramm	76-87
Multifunktionale Unterrichtsräume	66-69	Sicherheitskurzschlußbrücke	79	Zugpendelleuchten	52
<b>N</b>		Sichtlagerkästen	56		
Netzteile (acto-Programm)	35	Sideboards	73		
Nutensteine	22	Sintec-Stuhlprogramm	86		
<b>O</b>		Sitz- und Steharbeitsplätze	46		
Offene Ablagen	43	Sitzkante bei Winkelverknüpfungen	14-15		
Officeplatte Dekor Ahorn	11	Spannfix-Fuß mit Kugelgelenk	82		
Officeplatte Dekor Buche	11	Spannfix-Gelenk-Schraubstock	82		
Organisationselemente für Schubladen	18-19	Spiralkabel	81		
<b>P</b>		Stahlschubladen, vollorganisierbar	18-19		
Papierkorb	60	Steckdosenleisten	61		
PC-Hängecontainer	16	Steckdosenmodule (acto-Programm)	31		
		Stehhilfen	87		
		Stelltransformatoren 1-phasig (acto-Programm)	33		

Technische und formale Änderungen vorbehalten.





**Ernst Fischer GmbH + Co. KG**

Labor- und Arbeitsplatzsysteme

Meß- und Prüfgeräte

Testsysteme

Alte Poststraße 8

Postfach 308/309

D-72233 Freudenstadt

Telefon +49 (0)7441 9144-0

Telefax +49 (0)7441 9144-77

Internet [www.erfi.de](http://www.erfi.de)

e-Mail [erfi@erfi.de](mailto:erfi@erfi.de)