



elneos[®] orgatower

the worktime experience



Die neue Serie elneos orgatower von *erfi*.

elneos[®] orgatower

the worktime experience

Die neue Serie elneos orgatower von *erfi*.

enjoy your work



Als Hersteller und Marktbegründer von Arbeitsplatzsystemen für Industrie, Ausbildung und Büro sind wir seit über 60 Jahren erfolgreich. Durch eine hohe Fertigungstiefe im Werk Freudenstadt garantieren wir höchste Qualität und Präzision nach Industrie 4.0.

Besuchen Sie unser neues Kundencenter in Freudenstadt. Vereinbaren Sie Ihren Termin unter **erfi Kundencenter 07441 9144 - 404**

Wir freuen uns auf Ihren Besuch!

elneos® orgatower

the worktime experience

Die Modelle unserer neuen Serie elneos orgatower sind flexible und modulare Organisationstalente für alle technischen und kaufmännischen Berufsfelder. Sie erfüllen alle Anforderungen im Bereich Industrie sowie Ausbildung in gleichem Maß.

Die elneos orgatower erweitern den Arbeitsplatz durch zusätzlichen Stauraum und ermöglichen einen flexiblen Einsatz durch funktionale Einheiten. Die elneos orgatower werden entweder links oder rechts neben dem Arbeitsplatz aufgestellt. Einige Modelle bieten außerdem eine freie Nutzung von beiden Seiten.

Showroom und Besprechungsräume
im neuen Kundencenter



elneos® orgatower

the worktime experience

Inhalt	Seiten
Allgemeine Produktbeschreibung	8-17
Korpusfarben und Frontdekore	18-21
Serienausstattung	22-23
Sonderausstattung	24-27
Bestellkonfiguration	28
Bestellinformation kleine orgatower (780 mm Höhe)	29-32
Bestellinformation mittlere orgatower (900 mm Höhe)	33-36
Bestellinformation große orgatower (1.200 mm Höhe)	37-43

Flexibel und Kompakt

the worktime experience

Die elneos orgatower sind optimal für das moderne Büro geeignet. Im eingefahrenen Zustand sind der Briefkasten, Prospekthalter und abschließbare Fächer und Schubladen erreichbar. Im ausgefahrenen Zustand werden weitere Fächer, Schubladen, Auszugsböden sowie eine Energieversorgung mit Snap-Funktion verfügbar.



Hinweis: Die abgebildeten Modelle können Sonderausstattung enthalten.

Vielfältig und Mobil

the worktime experience

Dieses Modell bietet durch einen zweigeteilten Korpus unterschiedliche Nutzungsmöglichkeiten. Die Sitzfläche bietet einen Platz für Besprechungen und kann bei eingefahrenem oberem Korpusteil genutzt werden. Die Zustandsanzeige durch das Indikationslicht oben signalisiert ob der Korpus offen oder geschlossen ist.



Hinweis: Die abgebildeten Modelle können Sonderausstattung enthalten.

Funktional und Praktisch

the worktime experience

Die Modelle für das Messtechniklabor sind sehr vielseitig ausgestattet. Eine Elektrifizierung und verschiedene Arbeitsebenen mit eingearbeiteten Bürstenleisten und Kabeldurchführungen dienen der leichteren Verbindung der Geräte untereinander. Der ausziehbare Fachboden ermöglicht ein Arbeiten direkt am Gerät.



Hinweis: Die abgebildeten Modelle können Sonderausstattung enthalten.

Sicher und Aufgeräumt

the worktime experience

Die elneos orgatower für die Ausbildung bieten vor allem ein System verschiedene Didaktik-Lehrmittel unterzubringen. Durch eingesetzte Nutenmatten können die DIN A4-Didaktik-Lehrmittel aufrecht gelagert und vor allem nach und vor dem Unterricht sicher aufbewahrt werden.



Hinweis: Die abgebildeten Modelle können Sonderausstattung enthalten.

elneos[®] orgatower

the worktime experience

Die Modelle der neuen Serie elneos orgatower sind echte Organisationswunder. Das Innenleben der Schränke lässt sich als flexibles Korpuselement manuell oder elektromotorisch ein- und ausfahren. Im eingefahrenen Zustand sind die untergebrachten Gegenstände sicher und im ausgefahrenen Zustand frei zugänglich. Sie sind durch die Organisationseinheiten flexibel nutzbar und eine Elektrifizierung bietet Anschlüsse für verschiedene Geräte.

Die Merkmale im Überblick

- Verschiebbare Schrankfronten und Schubladen
- Innenorganisation frei konfigurierbar
- Aufnahmeschiene für Materialschütten
- Touch-to-open-Funktion zur Schubladenöffnung
- Zahlreiche Frontdekore passend zum Außenkorpus
- Aufnahmen für DIN A4-Didaktik-Lehrmittel
- Elektrifizierung durch innenliegende Profiltechnik
- Magnetische Front als Pinnwandfunktion
- Akustische Oberflächen zur Schalldämmung
- Elektronisches Schließsystem mit Fernbedienung
- Indikationslicht zur Statusanzeige offen-geschlossen
- Twintower zur beidseitigen Nutzung
- uvm.



Außenkorpus und Innenleben

Farben des Außenkorpus

Den Außenkorpus des elneos orgatowers gibt es in Frontweiß und Graphitschwarz. Die Farbe des Außenkorpus ist mit der Wahl eines Frontdekors gekoppelt. Die Kombination der Frontdekore mit den beiden Farben des Außenkorpus ist auf der folgenden Doppelseite dargestellt.

Für den Außenkorpus in Frontweiß stehen die Frontdekore mit den Bestellnummern ELCOD1 bis ELCOD10 und für den Außenkorpus in Graphitschwarz stehen die Frontdekore mit den Bestellnummern ELCOD11 bis ELCOD20 zur Verfügung.

Innenleben und Innenkorpus

Der Innenkorpus mit allen Innenteilen wie Schubladen, Schubladenfronten, Seitenwänden, Fachböden und Auszügen ist serienmäßig immer im Dekor Frontweiß ausgestattet. Die innenliegenden Schubladenfronten können optional auch im gewählten Frontdekor bestellt werden.

Alle Bestelloptionen für die elneos orgatower finden Sie auf den folgenden Seiten. Der Bestellvorgang ist ausführlich auf Seite 28 erklärt.

Laserkanten-Technologie für alle Dekore

Durch eine neue Lasertechnik bei der Kantenverschmelzung bieten wir unvergleichbare Qualität für alle Holzelemente. Bei allen Dekoren entsteht eine fugenlose Verbindung mit dauerhafter Verbindung.

Die Verschmelzung von Kante und Platte erhöht die Wärme-standfestigkeit als auch die Feuchtigkeitsbeständigkeit der Bauteile. Die Materialschicht ist farblich exakt auf die Dekorschicht abgestimmt und es entsteht eine Optik, die den Eindruck eines Vollmaterials vermittelt. Die Laserkanten-Technologie weist eine besondere Härte der Materialschicht auf und ein Ausreiben der Fuge im Alltag wird verhindert – Schmutzfugen gehören der Vergangenheit an.



Alle Fugen der Dekore in Laserkanten-Technologie



Frontdekore für frontweißen Korpus

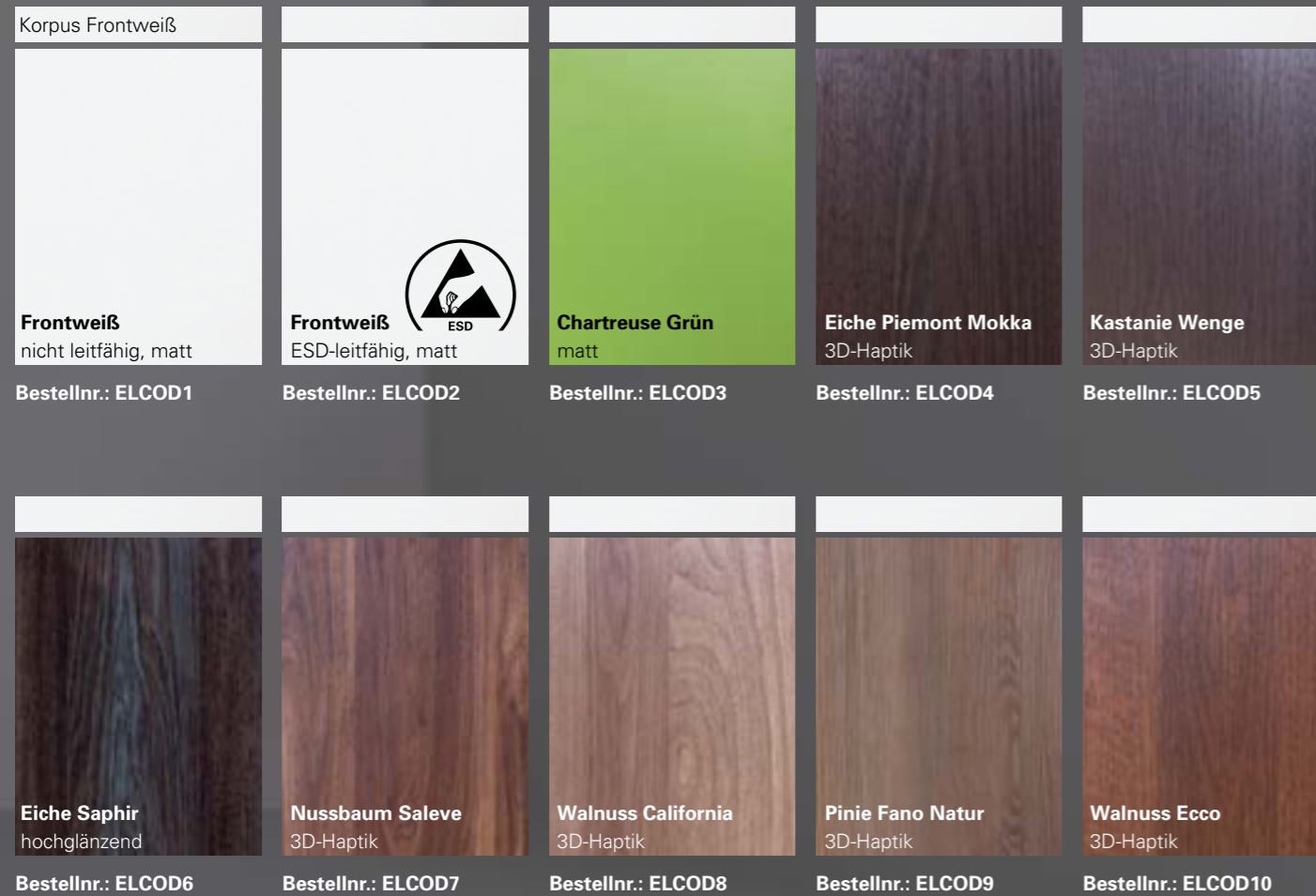

Frontdekore für graphitschwarzen Korpus

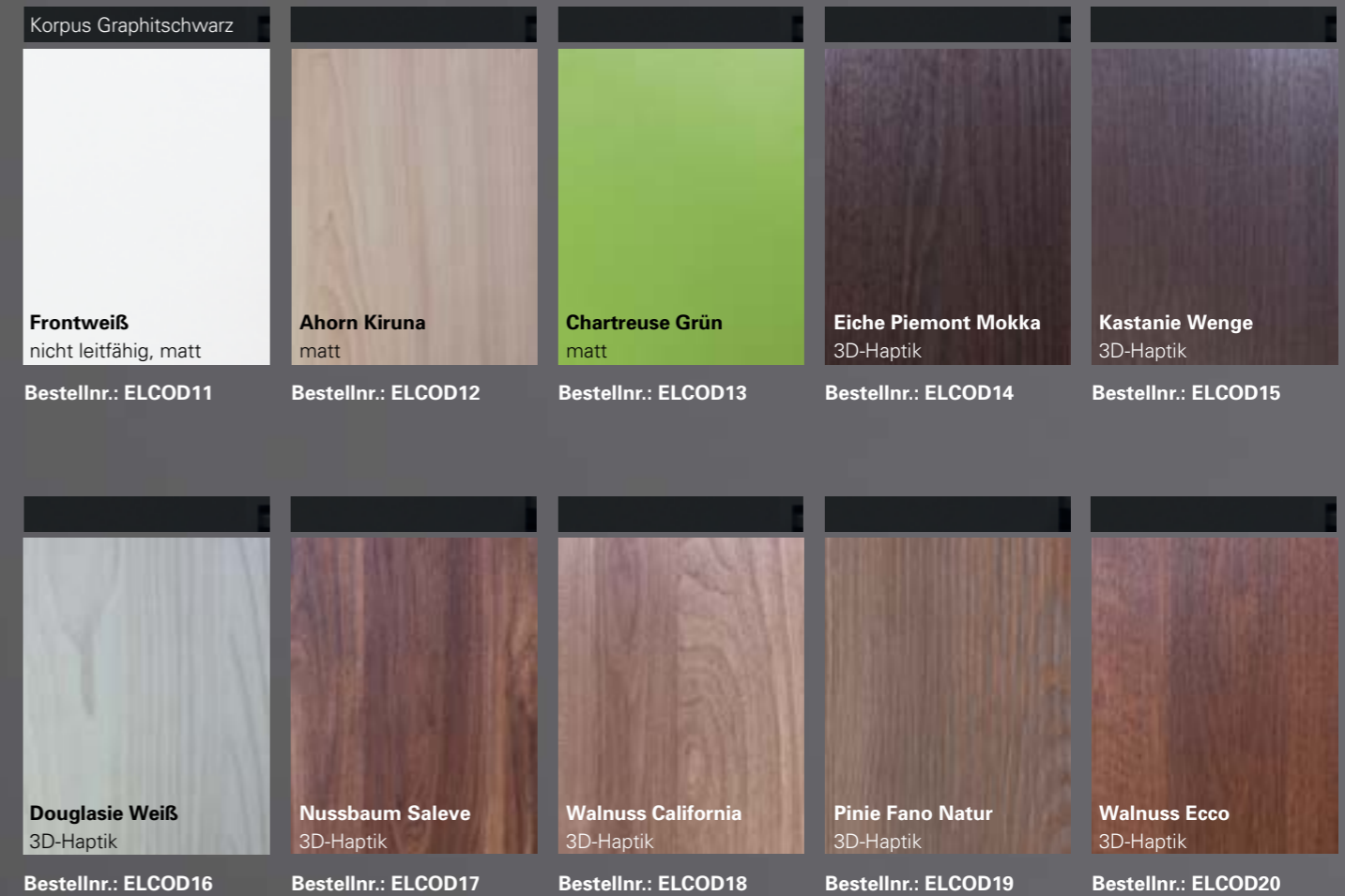

Die Frontdekore der elneos orgatower

Die Dekore bieten vielfältige Möglichkeiten gezielt Akzente zu setzen. Haben Sie sich für ein Frontdekor entschieden, so können Sie optional auch die innenliegenden Schubladenfronten im selben Dekor bestellen. Bei Dekor ELCOD1, ELCOD2 und ELCOD11 sind die Schubladenfronten jedoch immer Frontweiß.

Das Spezialdekor „Magnetische Front“

Dieses Spezialdekor bietet eine magnetische Pinwandfunktion. Pläne, Notizen uvm. können an der Front des orgatowers mit Magneten befestigt werden. Das Dekor ist in Hochglanz ausgeführt und kann mit einem frontweißen oder graphitschwarzen Korpus kombiniert werden. Auch bei Wahl einer ESD-leitfähigen Version können sie dieses Spezialdekor für die Front wählen.

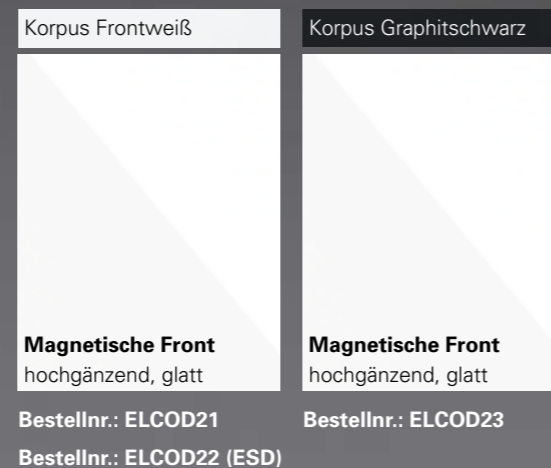

Standard-Plattenmaterial

Der Kern des Plattenmaterials besteht aus Rohspan und entspricht den technischen Standards der DIN.

Technische Daten: Rohspan, Holzspanplatte mit Feinspandeckschicht nach DIN EN 312 CE. Die Platte ist beidseitig mit Melaminharzbeschichtung beschichtet.
Chemische Beständigkeit: gegen organische Lösungsmittel, schwache Säuren und Laugen, Benzin, Öl.
Rohdichte: ca. 620 kg/m³

ESD-leitfähiges Plattenmaterial

Bei diesem Material wird der gesamte Außenkorpus, der Innenkorpus und alle Schubladen in ESD-Ausführung gefertigt (Frontdekor Bestellnr.: ELCOD11). Die Modelle besitzen zudem Metallhöhenversteller und eine Erdungsbuchse zur sicheren Erdung.

Technische Daten: Rohspan ESA, elektrostatisch ableitende Rohspanplatte mit Feinspandeckschicht nach DIN 61340-5 Teil 1 und 2 (volumenleitfähig). Die Platte ist beidseitig mit leitfähiger Melaminharzbeschichtung beschichtet.
Chemische Beständigkeit: gegen organische Lösungsmittel, schwache Säuren und Laugen, Benzin, Öl.
Durchgangswiderstand: R_D 1x10⁴ bis 1x10⁹ Ohm
Rohdichte: ca. 620 kg/m³.

Hinweis: Die Dekordarstellung am Monitor oder in der Druckversion kann zum Originaldekor abweichen.

Serienausstattung



Serienausstattung der Modelle

Jedes Modell bietet verschiedene Möglichkeiten. So sind zum Beispiel bei Modell 1 die Fachböden mit Nutenmatten ausgestattet und Modell 58 bietet als besondere Funktion ein abschließbares Postfach.

Hängeregister und Schubladen

Die Vorrichtungen für Hängeregister sind idR. dann enthalten, wenn die Schubladenhöhe 6 HE beträgt (Modelle 45, 48, 59). Alle innenliegenden Schubladen sind voll organisationsfähig und über Touch-to-open bedienbar.

Aufnahmeprojile

Aufnahmeprofile und Schienen für Materialschütten oder Büroablageelemente sind als jeweils fertig konfiguriertes Set eingebaut (Modelle 4, 29, 30, 45).

Fachböden mit Nutenmatten

Für platzsparendes und sicheres Aufbewahren von DIN A4-Didaktik-Lehrmittel sind diese Fachböden mit Nutenmatten ausgestattet (Modelle 1, 2, 20, 21, 40, 41).

Briefeinwurfschlitz und Prospekthalter

Für interne Post bietet das Modell 58 einen Briefeinwurfschlitz kombiniert mit einem abschließbaren Fach. Zusätzlich bietet dieses Modell eine Halterung für Zeitschriften oder Prospekte.

Wertfach mit Schloss

Bei verschiedenen Modellen ist ein abschließbares Wertfach für die Lagerung von sensiblen Dokumenten eingebaut (Modell 45, 46, 47, 48, 58).

Manuelle Verriegelung

Alle Modelle können serienmäßig manuell geschlossen (Softclose) und über ein Schloss verriegelt werden. Bei Twintowern werden zwei Schlösser eingebaut. Eine elektronische Zentralverriegelung ist optional möglich (Sonderausstattung ab Seite 24).

Elektrifizierung

Einige Modelle bieten eine Elektrifizierung über das Aluminiumprofil Expand 2 mit Schuko-Steckdosen und RJ45-Buchsen (7, 27, 45, 50, 51, 52, 53, 54, 58).

Bürstenleiste und Kabeldurchführung

Die Bürstenleiste und der Kabeldurchlass im Fachboden ermöglicht das Durchführen von Kabeln. So können Geräte auf unterschiedlichen Ebenen verbunden werden (Modelle 7, 27, 28, 50, 52).

Sitzkissen

Das Sitzkissen wird für die kleinen und großen elneos orgatower angeboten. Bei Frontdekoren mit Holzoptik ändert sich die Kissenfarbe von Grün zu Schwarz (Modelle 13, 14, 53, 54, 55, 56).



Fachböden mit Nutenmatten



Sitzkissen in Grün



Hängeregister in Schublade mit 6 HE



Bürstenleiste im Fachboden

Sonderausstattung



Sonderausstattung für Ihre Wünsche

Zusätzlich zur Serienausstattung haben Sie die Möglichkeit weitere Funktionen hinzu zu bestellen. Die Bestellnummern sind am Textende zu finden.

Indikationslicht

Das Indikationslicht indiziert ob der elneos orgatower abgeschlossen ist. Die rote Lichtfarbe indiziert den geöffneten Zustand und Grün den geschlossenen Zustand. Durch das Aluminiumprofil des Indikationslichtes entsteht ein Kantenschutz, eine Ablagerinne für Kleinutensilien und eine Funktionsnut.

Bestellnr.: ELCO100.1

Elektronische Zentralverriegelung

Mit der elektronischen Zentralverriegelungsfunktion wird ein Transponder für die Verriegelung mitgeliefert.

Bestellnr.: ELCO100.2

Motorisierter Auszug mit Funk-Fernbedienung

Der motorisierte Auszug ermöglicht das motorisierte Ein- und Ausfahren des Innenkorpus (nicht in Verbindung mit elektronischer Zentralverriegelung).

Bestellnr.: ELCO100.3

Kabelsets für Verkabelung in Reihe

Die Kabelsets sind für elneos orgatower geeignet, welche zwischen zwei Tischen stehen. Ein hintenliegend montierter Kabelkanal ermöglicht die Verkabelung in Reihe und eine dazugehörige Blende dient als Sichtschutz. Zum Kabelset gehört eine entsprechend breite Blende und ein Kabelkanal mit oder ohne Elektrifizierung. Das Blendendekor wird an die jeweilige Farbe des Außenkorpus und die Blendebreite an das ausgewählte Modell angepasst.



Kabelset Tischtiefe 850 mm

- Blende in 50 mm Tiefe
- PVC-Kabelkanal, reinweiß, von oben zugänglich

Bestellnr.: ELCO100.4

Kabelset Tischtiefe 1000 mm

- Blende in 200 mm Tiefe mit Kabeldurchlassdose
- Aluminium-Kabelkanal (unbestückt), von oben zugänglich

Bestellnr.: ELCO100.5

Kabelset Elektrifizierung Tischtiefe 1000 mm

- Blende in 200 mm Tiefe mit Kabeldurchlassdose
- Aluminium-Kabelkanal mit 3 Steckdosen und 2 RJ45-Buchsen, von oben zugänglich

Bestellnr.: ELCO100.6



Sonderausstattung

Akustische Flächen



Raumakustischer orgatower mit Akustik-Dekor im Außenkorpus und der Front.

Raumakustische orgatower

Die elneos orgatower können auch als raumakustisches Möbel bestellt werden und dabei mit einem Akustik-Dekor ausgestattet. Dieses Akustik-Dekor ist für den Außen- und Innenkorpus ausschließlich in der Dekorfarbe Frontweiß erhältlich. Dabei werden die Seitenwände, die Rückwand des Außenkorpus sowie die Außenfront des ausziehbaren Innenkorpus in den schallabsorbierenden Oberflächen gefertigt.

Die akustischen Flächen dienen der umgebungsangepassten Schallabsorption von Sprache, Geräuschen und Klängen. Es sind alle Modelle mit dieser Sonderausstattung erhältlich.

Bestellnr.: ELCO100.7

Durch diese Sonderausstattung wird die akustische Funktionalität in Einklang mit der formalen Ästhetik gebracht und die Arbeitsatmosphäre spürbar verbessert. In industriellen Laboren als auch in Unterrichtsräumen aller Fachbereiche positioniert sich der orgatower als funktionales und ästhetisches Raumelement. Der Werkstoff garantiert eine geringe Nachhallzeit und einen sehr hohen Schallabsorptionsgrad.

Aufbau der akustischen Fläche

- A) HDF-Deck mit perforierter Direktbeschichtung
- B) Umlaufender Rahmen
- C) Optimiertes Akustikvlies
- D) Akustik absorbierender Spezial-Füllstoff

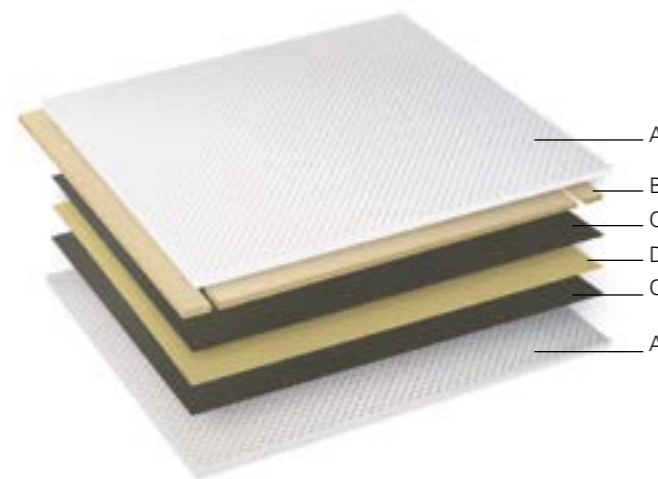

Technische Daten und Merkmale

Schallabsorptionsgrad (α)

Der Schallabsorptionsgrad α gibt das Verhältnis von absorbiertem Anteil des Schalls zur auftretenden Stärke des Schalls an. Bei einer vollständigen Reflexion des Schalls beträgt $\alpha = 0$, bei einer vollständigen Absorption beträgt $\alpha = 1$. Die hier verwendeten hochwertigen akustischen Materialien besitzen einen bewerteten Schallabsorptionsgrad von $\alpha_w = 0,75$.

Äquivalente Schallabsorptionsfläche A

Multipliziert man den Schallabsorptionsgrad (α) des Bauteils mit dessen Fläche in m^2 , so erhält man den schallabsorbierenden Wirkungsgrad in m^2 bzw. die äquivalente Schallabsorptionsfläche A. Es handelt sich dabei um eine Modellfläche, die vollständig absorbiert, d.h. deren Schallabsorptionsgrad = 1 ist. In dieser Fläche, die man sich als offene Fensterfläche denken kann, sind alle Absorptionseigenschaften konzentriert. Im Mittel ergeben sich daher folgende äquivalente Schallabsorptionsflächen A:

- Kleine Modelle (780 mm Bauhöhe): A = 1,23 m^2
- Mittlere Modelle (900 mm Bauhöhe): A = 1,42 m^2
- Große Modelle (1.200 mm Bauhöhe): A = 1,89 m^2

Ein großes Modell liefert daher eine Fläche von 1,89 m^2 , die den Schall zu 100% absorbiert. Verwendet man 10 dieser elneos orgatower in einem Raum, so tragen 18,9 m^2 dazu bei, dass dort der Schall auf dieser Fläche entsprechend absorbiert wird.

Verbesserte Nachhallzeit

Werden die akustischen Bauelemente im elneos orgatower verbaut, so verbessert sich die Nachhallzeit deutlich. Durch Verkürzung der Nachhallzeit wird eine maximale Verständlichkeit der Sprache erzielt.

Ökonomischer Aspekt

Durch die optisch unauffällige Integration der akustischen Bauelemente, kann eine sehr gute Schallabsorption erzielt werden. Zusätzlich anzubringende Schallabsorptionsplatten an Decken und Wänden können in den meisten Fällen dadurch reduziert werden um die Gesamtkosten zu senken.

Hinweis: Neben Einrichtungsgegenständen bestimmen Materialien von Decke, Fußboden und Wänden die Raumakustik.

Bestellkonfiguration

Die Konfiguration der Modelle

Mit der Serie elneos orgatower bieten wir Ihnen zahlreiche Modelle, welche Sie zusätzlich anpassen können. Eine Bestellung baut sich durch mehrere Bestellnummern auf:

1. Wahl des Modells
2. Wahl des Frontdekors
3. Option Schubladenfronten im Frontdekor
4. Option Sonderausstattung

1. Wahl des Modell

Wählen Sie ein Modell mit der entsprechenden Bestellnummer von den Seiten 28 bis 43 aus. Haben sie sich für ein Modell entschieden, wählen Sie Ausrichtung „.L“ für links neben dem Tisch oder „.R“ für rechts neben dem Tisch. Dabei ersetzen Sie das .X nach der Modellnummer mit einem „.L“ oder „.R“.

Einzelne Modelle besitzen eine Twinoption und sind beidseitig mit jeweils derselben Ausstattung nutzbar. Diese Modelle sind mit der Twinoption ausgezeichnet und die Festlegung von „.L“ oder „.R“ entfällt.

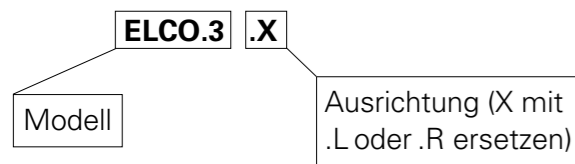

2. Wahl des Frontdekors

Wählen Sie ein Frontdekor des orgatowers von den Seiten 18 und 19 aus. Durch die Wahl des Frontdekors wird die Farbe des Außenkorpus geregelt.

3. Option Schubladenfronten im Frontdekor

Optional können Sie die innenliegenden Schubladenfronten im gewählten Frontdekor bestellen. Dies gilt für alle Frontdekore außer für ELCOD1, ELCOD2 und ELCOD11. Für die Bestellung dieser Option verwenden Sie eine eigene Bestellnummer.

Bestellnr.: ELCO100.8

4. Option Sonderausstattung

Funktionen wie z.B. ein Indikationslicht oder eine Zentralverriegelung sind optional und besitzen eine eigene Bestellnummer. Die Informationen zur Sonderausstattung finden Sie auf den Seiten 24 bis 27.



Bestellbeispiel links

Modell: ELCO27.L (Modell 27, Links)
Frontdekor: ELCOD3 (Chartreuse Grün)
Option: ELCO100.8 (Schubladenfronten im Frontdekor)

Bestellbeispiel rechts

Modell: ELCO47 (Modell 47, Twin)
Frontdekor: ELCOD18 (Walnuss California)

elneos® orgatower – klein



Bestellnr. wie abgebildet:
ELCO1 (Twintower)

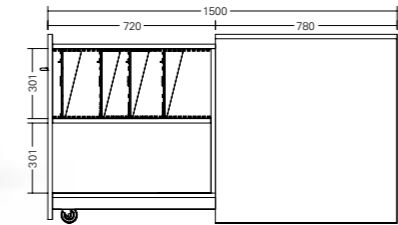

Bestellnr.: ELCO1

H 810 x B 622 x T 800 mm, offen T 1500 mm
Twintower für beidseitige Nutzung

Ausstattung Innenkorpus:

- 1 Fach für DIN A4-Lehrmittel, bzw. Didaktikplatten pro Seite



Bestellnr. wie abgebildet:
ELCO2.L (linke Ausführung)

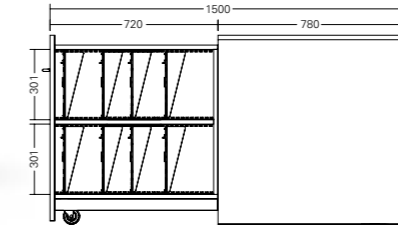

Bestellnr.: ELCO2.X

H 810 x B 622 x T 800 mm, offen T 1500 mm

Ausstattung Innenkorpus:

- 2 Fächer für DIN A4-Lehrmittel, bzw. Didaktikplatten pro Seite



Bestellnr. wie abgebildet:
ELCO3.L (linke Ausführung)

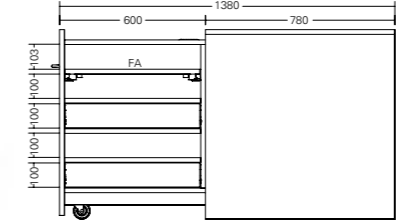

Bestellnr.: ELCO3.X

H 780 x B 500 x T 800 mm, offen T 1380 mm

Ausstattung Innenkorpus:

- 2 Fächer, geteilt durch 1 Auszugsboden
- 1 große Schublade 2 HE
- 1 Fach
- 1 große Schublade 2 HE



Bestellnr. wie abgebildet:
ELCO4.L (linke Ausführung)

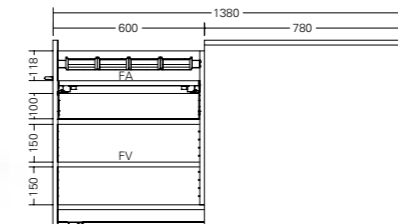

Bestellnr.: ELCO4.X

H 780 x B 500 x T 800 mm, offen T 1380 mm

Ausstattung Innenkorpus:

- 1 Montageschiene inkl. Greifschalen-Set
- 1 Auszugsboden
- 1 große Schublade 2 HE
- 2 Fächer mit verstellbarem Fachboden

Hinweis: OH = Ordnerhöhe; FA = Fachboden ausziehbar; FF = Fachboden fest; FV = Fachboden verstellbar; Nutzmaß DIN A4-Schublade: NB 327 x NT 330 mm, Nutzmaß große Schublade: NB 490 x NT 326 mm; Containerschubladen NT 690 mm (Modell 31-32 und 59-62)

elneos® orgatower – klein



Bestellnr. wie abgebildet:
ELCO5.L (linke Ausführung)

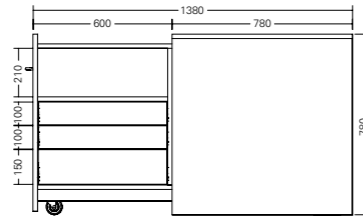

Bestellnr.: ELC05.X

H 780 x B 500 x T 800 mm, offen T 1380 mm

Ausstattung Innenkorpus:

- 1 Fach
- 2 große Schubladen 2 HE
- 1 große Schublade 3 HE

elneos® orgatower – klein



Bestellnr. wie abgebildet:
ELCO9 (Twintower)

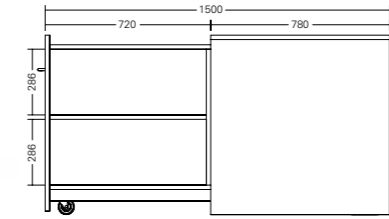

Bestellnr.: ELC09

H 780 x B 400 x T 800 mm, offen T 1500 mm
Twintower für beidseitige Nutzung

Ausstattung Innenkorpus:

- 1 Fach pro Seite



Bestellnr. wie abgebildet:
ELCO6.L (linke Ausführung)

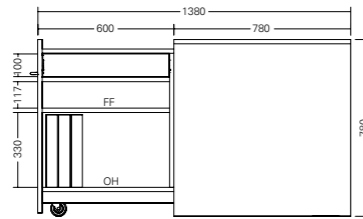

Bestellnr.: ELC06.X

H 780 x B 500 x T 800 mm, offen T 1380 mm

Ausstattung Innenkorpus:

- 1 große Schublade 2 HE
- 2 Fächer mit festem Fachboden



Bestellnr. wie abgebildet:
ELCO10.L (linke Ausführung)

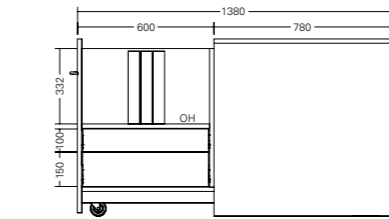

Bestellnr.: ELC010.X

H 780 x B 500 x T 800 mm, offen T 1380 mm

Ausstattung Innenkorpus:

- 1 Fach
- 1 große Schublade 2 HE
- 1 große Schublade 3 HE



Bestellnr. wie abgebildet:
ELCO7.L (linke Ausführung)

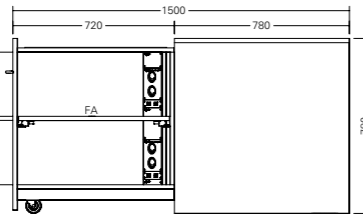

Bestellnr.: ELC07.X

H 780 x B 400 x T 800 mm, offen T 1500 mm

Ausstattung Innenkorpus:

- 1 Ablage mit Bürstenleiste
- 2 x 2 RJ45-Buchsen, Cat. 6, 8-polig
- 2 x 2 Schuko-Steckdosen
- 2 Fächer geteilt durch 1 Auszugsboden



Bestellnr. wie abgebildet:
ELCO11.L (linke Ausführung)

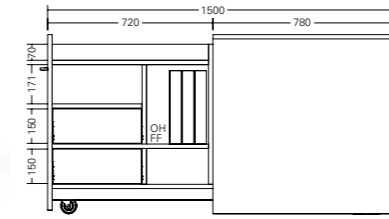

Bestellnr.: ELC011.X

H 780 x B 500 x T 800 mm, offen T 1500 mm

Ausstattung Innenkorpus:

- 1 Ablagefach oben
- 1 Fach
- 2 DIN A4-Schubladen 3 HE
- 2 Fächer mit festem Fachboden



Bestellnr. wie abgebildet:
ELCO8 (Twintower)

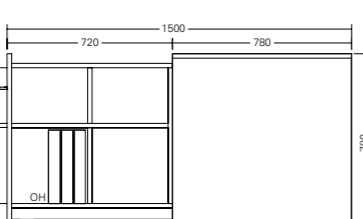

Bestellnr.: ELC08

H 780 x B 400 x T 800 mm, offen T 1500 mm
Twintower für beidseitige Nutzung

Ausstattung Innenkorpus:

- 2 Fächer pro Seite



Bestellnr. wie abgebildet:
ELCO12.L (linke Ausführung)

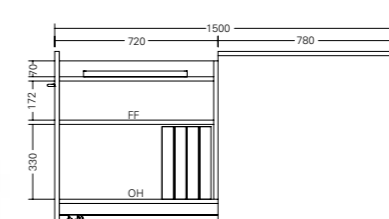

Bestellnr.: ELC012.X

H 780 x B 400 x T 800 mm, offen T 1500 mm

Ausstattung Innenkorpus:

- 1 Laptopablage
- 2 Fächer mit festem Fachboden

Hinweis: OH = Ordnerhöhe; FA = Fachboden ausziehbar; FF = Fachboden fest; FV = Fachboden verstellbar; Nutzmaß DIN A4-Schublade: NB 327 x NT 330 mm, Nutzmaß große Schublade: NB 490 x NT 326 mm; Containerschubladen NT 690 mm (Modell 31-32 und 59-62)

elneos® orgatower – klein



Bestellnr. wie abgebildet:
ELCO13.L (linke Ausführung)

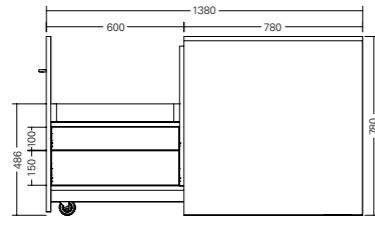

Bestellnr.: ELCO13.X

H 780 x B 500 x T 800 mm, offen T 1380 mm

Ausstattung Innenkorpus:

- 1 Sitzplatz
- 1 große Schublade 2 HE
- 1 große Schublade 3 HE

elneos® orgatower – mittel



Bestellnr. wie abgebildet:
ELCO20 (Twintower)

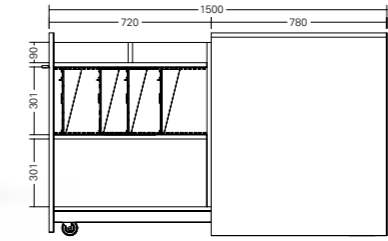

Bestellnr.: ELCO20

H 900 x B 622 x T 800 mm, offen T 1500 mm
Twintower für beidseitige Nutzung

Ausstattung Innenkorpus:

- 1 geteiltes Ablagefach oben
- 1 Fach für DIN A4-Lehrmittel bzw. Didaktikplatten pro Seite



Bestellnr. wie abgebildet:
ELCO14 (Twintower)

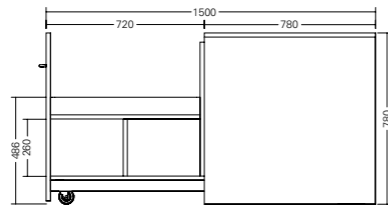

Bestellnr.: ELCO14

H 780 x B 400 x T 800 mm, offen T 1500 mm
Twintower für beidseitige Nutzung

Ausstattung Innenkorpus:

- 1 Sitzplatz
- 1 Fach pro Seite



Bestellnr. wie abgebildet:
ELCO21.L (linke Ausführung)

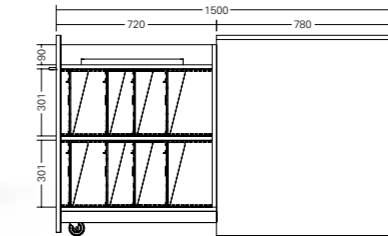

Bestellnr.: ELCO21.X

H 900 x B 622 x T 800 mm, offen T 1500 mm

Ausstattung Innenkorpus:

- 1 Laptopablage
- 2 Fächer für DIN A4-Lehrmittel bzw. Didaktikplatten



Bestellbeispiel links
Modell: ELCO11.L (Modell 11, Links),
Frontdekor: ELCOD14 (Eiche Piemont Mokka),
Option: ELCO100.8 (Schubladenfronten im Frontdekor)

Bestellbeispiel mitte
Modell: ELCO1.L (Modell 1, Links),
Frontdekor: ELCOD12 (Ahorn Kiruna)

Bestellbeispiel rechts
Modell: ELCO14.L (Modell 14, Twintower)
Frontdekor: ELCOD16 (Douglasie Weiß)



Bestellnr. wie abgebildet:
ELCO22.L (linke Ausführung)

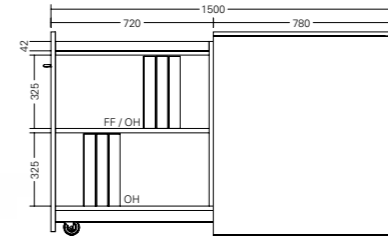

Bestellnr.: ELCO22.X

H 900 x B 400 x T 800 mm, offen T 1500 mm

Ausstattung Innenkorpus:

- 1 Ablagefach
- 2 Fächer mit festem Fachboden



Bestellnr. wie abgebildet:
ELCO23 (Twintower)

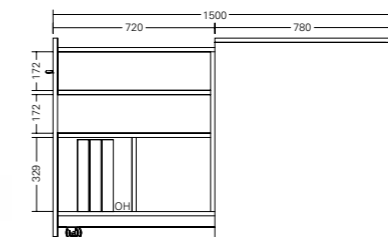

Bestellnr.: ELCO23

H 900 x B 400 x T 800 mm, offen T 1500 mm
Twintower für beidseitige Nutzung

Ausstattung Innenkorpus:

- 2 Fächer pro Seite

Hinweis: OH = Ordnerhöhe; FA = Fachboden ausziehbar; FF = Fachboden fest; FV = Fachboden verstellbar; Nutzmaß DIN A4-Schublade: NB 327 x NT 330 mm, Nutzmaß große Schublade: NB 490 x NT 326 mm; Containerschubladen NT 690 mm (Modell 31-32 und 59-62)

elneos® orgatower – mittel



Bestellnr. wie abgebildet:
ELCO24.L (linke Ausführung)

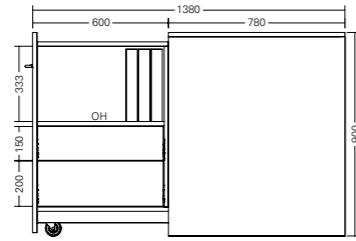

Bestellnr.: ELCO24.X

H 900 x B 500 x T 800 mm, offen T 1380 mm

Ausstattung Innenkorpus:

- 1 Fach
- 1 große Schublade 3 HE
- 1 große Schublade 4 HE



Bestellnr. wie abgebildet:
ELCO28.L (linke Ausführung)

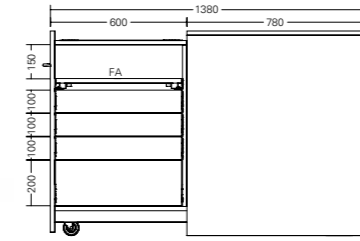

Bestellnr.: ELCO28.X

H 900 x B 500 x T 800 mm, offen T 1380 mm

Ausstattung Innenkorpus:

- 1 Ablage mit Bürstenleiste
- 1 Fach mit Auszugsboden
- 3 große Schubladen 2 HE
- 1 große Schublade 4 HE



Bestellnr. wie abgebildet:
ELCO25 (Twintower)

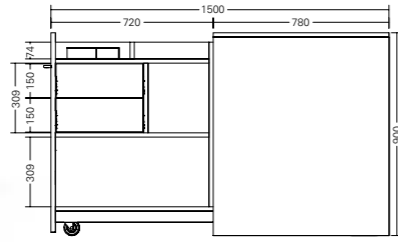

Bestellnr.: ELCO25

H 900 x B 500 x T 800 mm, offen T 1500 mm
Twintower für beidseitige Nutzung

Ausstattung Innenkorpus:

- 1 geteiltes Ablagefach
- 2 DIN A4-Schubladen 3 HE pro Seite
- 1 Fach pro Seite



Bestellnr. wie abgebildet:
ELCO29.L (linke Ausführung)

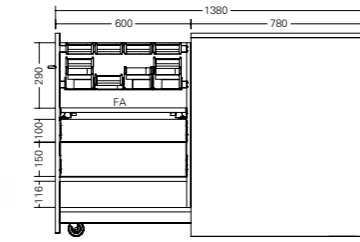

Bestellnr.: ELCO29.X

H 900 x B 500 x T 800 mm, offen T 1380 mm

Ausstattung Innenkorpus:

- 2 Montageschienen inkl. Greifschalen-Set
- 1 Auszugsboden
- 1 große Schublade 2 HE
- 1 große Schublade 3 HE
- 1 Fach



Bestellnr. wie abgebildet:
ELCO26 (Twintower)

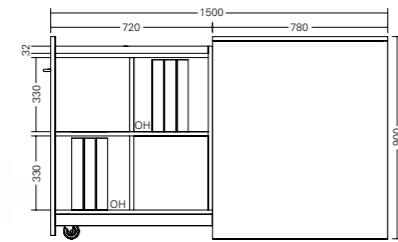

Bestellnr.: ELCO26

H 900 x B 400 x T 800 mm, offen T 1500 mm
Twintower für beidseitige Nutzung

Ausstattung Innenkorpus:

- 1 geteiltes Ablagefach
- 2 Fächer pro Seite



Bestellnr. wie abgebildet:
ELCO30.L (linke Ausführung)

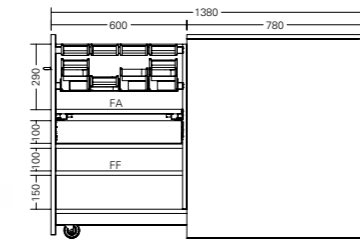

Bestellnr.: ELCO30.X

H 900 x B 500 x T 800 mm, offen T 1380 mm

Ausstattung Innenkorpus:

- 2 Montageschienen inkl. Greifschalen-Set
- 1 Auszugsboden
- 1 große Schublade 2 HE
- 2 Fächer mit festem Fachboden



Bestellnr. wie abgebildet:
ELCO27.L (linke Ausführung)

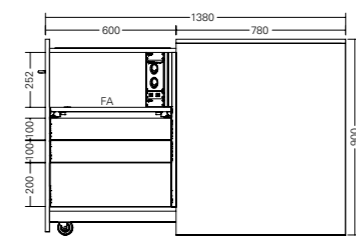

Bestellnr.: ELCO27.X

H 900 x B 500 x T 800 mm, offen T 1380 mm

Ausstattung Innenkorpus:

- 1 Ablage mit Bürstenleiste
- 2 Schuko-Steckdosen
- 2 RJ45-Buchsen, Cat. 6, 8-polig
- 1 Fach mit Auszugsboden
- 2 große Schubladen 2 HE
- 1 große Schublade 4 HE



Bestellnr. wie abgebildet:
ELCO31.L (linke Ausführung)

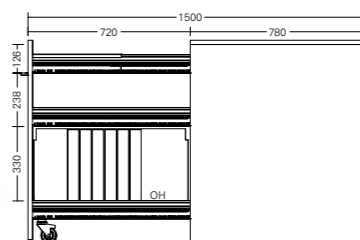

Bestellnr.: ELCO31.X

H 900 x B 430 x T 800 mm, offen T 1500 mm

Ausstattung Innenkorpus:

- 1 Auszug mit 3 Schubladen
- 1 Materialschale zum Einhängen
- 1 Ordnerbodeneinsatz mit Sichtblende

Hinweis: OH = Ordnerhöhe; FA = Fachboden ausziehbar; FF = Fachboden fest; FV = Fachboden verstellbar; Nutzmaß DIN A4-Schublade: NB 327 x NT 330 mm, Nutzmaß große Schublade: NB 490 x NT 326 mm; Containerschubladen NT 690 mm (Modell 31-32 und 59-62)

elneos® orgatower – mittel

elneos® orgatower – mittel



Bestellnr. wie abgebildet:
ELCO32.L (linke Ausführung)

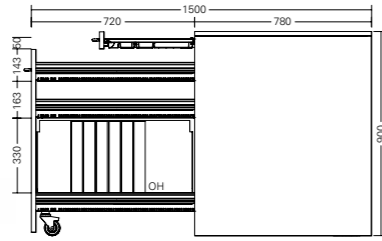

Bestellnr.: ELCO32.X

H 900 x B 430 x T 800 mm, offen T 1500 mm

Ausstattung Innenkorpus:

- 1 Materialauszug
- 1 Auszug mit 3 Schubladen
- 1 Ordnerbodeneinsatz mit Sichtblende



Bestellbeispiel links

Modell: ELCO24.L (Modell 24, Links),
Frontdekor: ELCOD19 (Pinie Fano),
Option: ELCO100.8 (Schubladenfronten im Frontdekor)

Bestellbeispiel rechts

Modell: ELCO25 (Modell 24, Twintower),
Frontdekor: ELCOD3 (Chartreuse Grün),
Option: ELCO100.8 (Schubladenfronten im Frontdekor)

elneos® orgatower – groß



Bestellnr. wie abgebildet:
ELCO40.L (linke Ausführung)

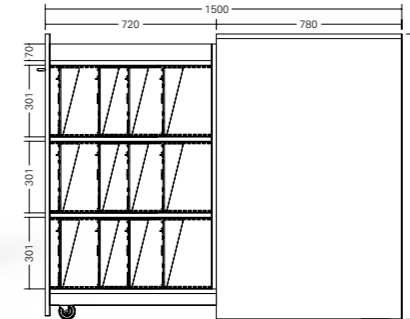

Bestellnr.: ELCO40.X

H 1200 x B 622 x T 800 mm, offen T 1500 mm

Ausstattung Innenkorpus:

- 1 Laptopablage oben
- 3 Fächer für DIN A4-Lehrmittel bzw. Didaktikplatten



Bestellnr. wie abgebildet:
ELCO41 (Twintower)

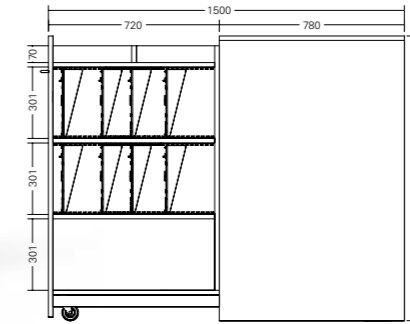

Bestellnr.: ELCO41

H 1200 x B 622 x T 800 mm, offen T 1500 mm

Twintower für beidseitige Nutzung

Ausstattung Innenkorpus:

- 1 geteiltes Ablagefach
- 3 Fächer für DIN A4-Lehrmittel bzw. Didaktikplatten, Mitte beide Seiten offen, im Wechsel oben und unten offen



Bestellnr. wie abgebildet:
ELCO42.L (linke Ausführung)

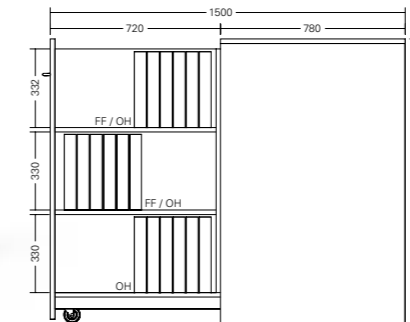

Bestellnr.: ELCO42.X

H 1200 x B 400 x T 800 mm, offen T 1500 mm

Ausstattung Innenkorpus:

- 3 Fächer mit festem Fachboden



Bestellnr. wie abgebildet:
ELCO43.L (linke Ausführung)

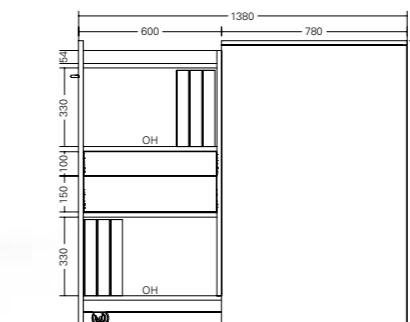

Bestellnr.: ELCO43.X

H 1200 x B 500 x T 800 mm, offen T 1380 mm

Ausstattung Innenkorpus:

- 1 Ablagefach oben
- 2 Fächer
- 1 große Schublade 2 HE
- 1 große Schublade 3 HE

elneos® orgatower – groß



Bestellnr. wie abgebildet:
ELCO44.L (linke Ausführung)

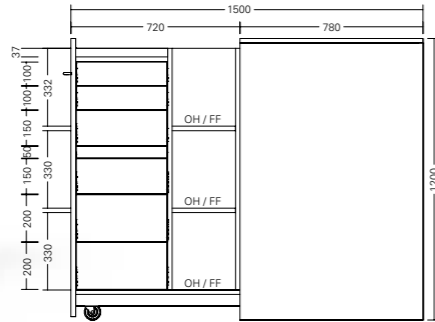

Bestellnr.: ELCO44.X

H 1200 x B 500 x T 800 mm, offen T 1500 mm

Ausstattung Innenkorpus:

- 1 Ablagefach oben
- 1 Materialschublade
- 2 DIN A4-Schubladen 2 HE
- 2 DIN A4-Schubladen 3 HE
- 2 DIN A4-Schubladen 4 HE
- 3 Fächer mit festem Fachboden



Bestellnr. wie abgebildet:
ELCO45.L (linke Ausführung)

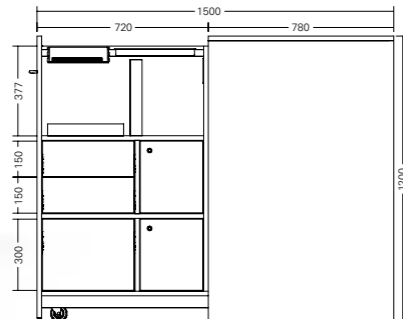

Bestellnr.: ELCO45.X

H 1200 x B 500 x T 800 mm, offen T 1500 mm

Ausstattung Innenkorpus:

- 1 Montageschiene inkl. DIN A4-Ablagefach und Stifthalter
- 1 Flip mit 1 Schuko-Steckdose, 2 USB-Buchsen, 2 RJ45-Buchsen, Cat. 6, 8-polig
- 2 DIN A4-Schubladen 3 HE
- 1 DIN A4-Schublade für Hängeregister 6 HE
- 2 Wertfächer abschließbar



Bestellnr. wie abgebildet:
ELCO46 (Twintower)

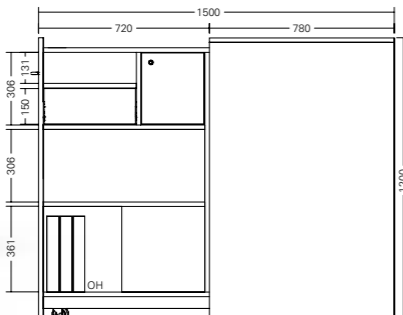

Bestellnr.: ELCO46

H 1200 x B 500 x T 800 mm, offen T 1500 mm
Twintower für beidseitige Nutzung

Ausstattung Innenkorpus:

- 2 Fächer pro Seite
- 1 DIN A4-Schublade 3 HE pro Seite
- 1 Wertfach abschließbar pro Seite



Bestellnr. wie abgebildet:
ELCO47 (Twintower)

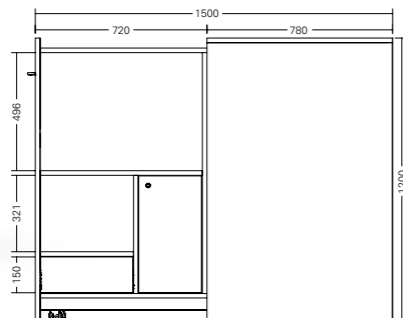

Bestellnr.: ELCO47

H 1200 x B 500 x T 800 mm, offen T 1500 mm
Twintower für beidseitige Nutzung

Ausstattung Innenkorpus:

- 1 Fach pro Seite
- 1 DIN A4-Schublade 3 HE pro Seite
- 1 Wertfach abschließbar pro Seite

elneos® orgatower – groß



Bestellnr. wie abgebildet:
ELCO48.L (linke Ausführung)

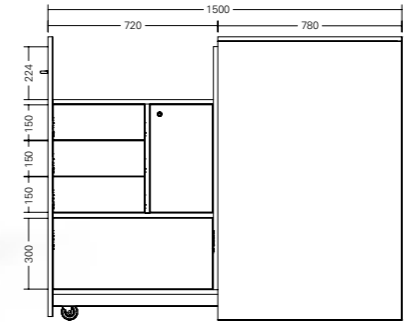

Bestellnr.: ELCO48.X

H 1200 x B 500 x T 800 mm, offen T 1500 mm

Ausstattung Innenkorpus:

- 3 DIN A4-Schubladen 3 HE
- 1 breite Schublade für Hängeregister 6 HE
- 1 Wertfach abschließbar



Bestellnr. wie abgebildet:
ELCO49 (Twintower)

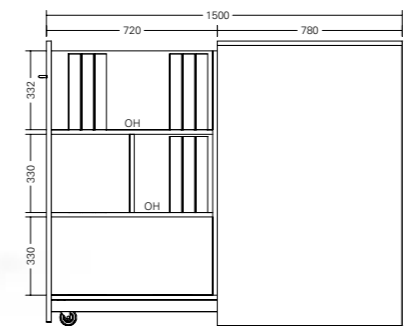

Bestellnr.: ELCO49

H 1200 x B 400 x T 800 mm, offen T 1500 mm
Twintower für beidseitige Nutzung

Ausstattung Innenkorpus:

- 2 Fächer pro Seite



Bestellnr. wie abgebildet:
ELCO50.L (linke Ausführung)

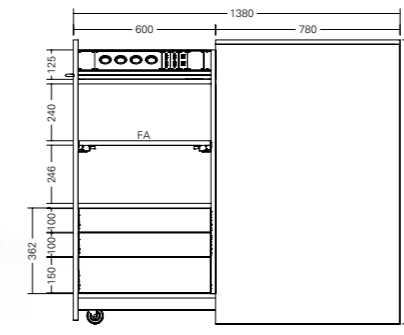

Bestellnr.: ELCO50.X

H 1200 x B 500 x T 800 mm, offen T 1380 mm

Ausstattung Innenkorpus:

- 4 Schuko-Steckdosen
- 4 USB-Buchsen
- 2 RJ45-Buchsen, Cat. 6, 8-polig
- Ablage mit Bürstenleiste u. Kabeldurchlass
- 2 Fächer, geteilt durch 1 Auszugsboden
- 2 große Schubladen 2 HE
- 1 große Schublade 3 HE



Bestellnr. wie abgebildet:
ELCO51.L (linke Ausführung)

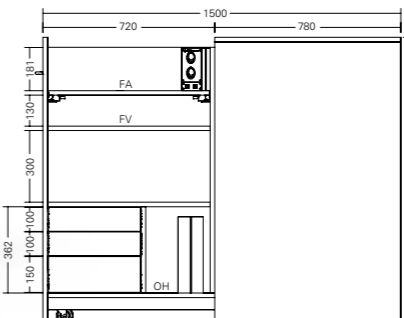

Bestellnr.: ELCO51.X

H 1200 x B 500 x T 800 mm, offen T 1500 mm

Ausstattung Innenkorpus:

- 2 Schuko-Steckdosen
- 2 RJ45-Buchsen, Cat. 6, 8-polig
- 1 Auszugsboden
- 2 Fächer mit verstellbarem Fachboden
- 2 DIN A4-Schubladen 2 HE
- 1 DIN A4-Schublade 3 HE
- 1 Fach

Hinweis: OH = Ordnerhöhe; FA = Fachboden ausziehbar; FF = Fachboden fest; FV = Fachboden verstellbar; Nutzmaß DIN A4-Schublade: NB 327 x NT 330 mm, Nutzmaß große Schublade: NB 490 x NT 326 mm; Containerschubladen NT 690 mm (Modell 31-32 und 59-62)

elneos® orgatower – groß



Bestellnr. wie abgebildet:
ELCO52.L (linke Ausführung)

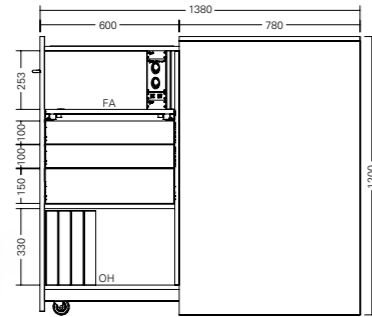

Bestellnr.: ELC052.X

H 1200 x B 500 x T 800 mm, offen T 1380 mm

Ausstattung Innenkorpus:

- Ablage mit Bürstenleiste
- 2 Schuko-Steckdosen
- 2 RJ45-Buchsen, Cat. 6, 8-polig
- 1 Fach mit Auszugsboden
- 2 große Schubladen 2 HE
- 1 große Schublade 3 HE
- 1 Fach



Bestellnr. wie abgebildet:
ELCO53.L (linke Ausführung)

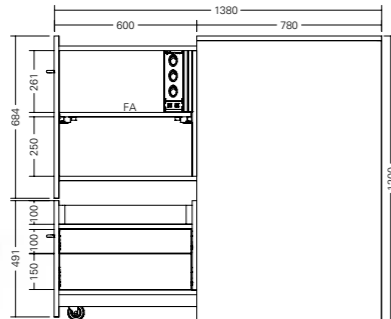

Bestellnr.: ELC053.X

H 1200 x B 500 x T 800 mm, offen T 1380 mm

Ausstattung Innenkorpus oben:

- 3 Schuko-Steckdosen
- 2 RJ45-Buchsen, Cat. 6, 8-polig
- 2 Fächer, geteilt durch 1 Auszugsboden

Ausstattung Innenkorpus unten:

- Sitzkissen
- 1 große Schublade 2 HE
- 1 große Schublade 3 HE



Bestellnr. wie abgebildet:
ELCO54.L (linke Ausführung)

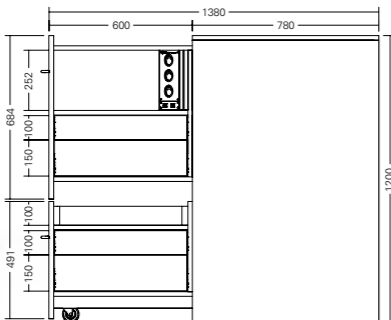

Bestellnr.: ELC054.X

H 1200 x B 500 x T 800 mm, offen T 1380 mm

Ausstattung Innenkorpus oben:

- 3 Schuko-Steckdosen
- 2 RJ45-Buchsen, Cat. 6, 8-polig
- 1 Fach, 1 große Schublade 2 HE
- 1 große Schublade 3 HE

Ausstattung Innenkorpus unten:

- Sitzkissen
- 1 große Schublade 2 HE
- 1 große Schublade 3 HE



Bestellnr. wie abgebildet:
ELCO55.L (linke Ausführung)

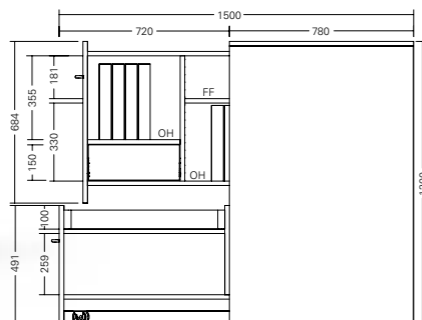

Bestellnr.: ELC055.X

H 1200 x B 500 x T 800 mm, offen T 1500 mm

Ausstattung Innenkorpus oben:

- 1 Fach
- 1 DIN A4-Schublade 3 HE
- 2 Fächer mit festem Fachboden

Ausstattung Innenkorpus unten:

- Sitzkissen
- 1 Fach

elneos® orgatower – groß



Bestellnr. wie abgebildet:
ELCO56 (Twintower)

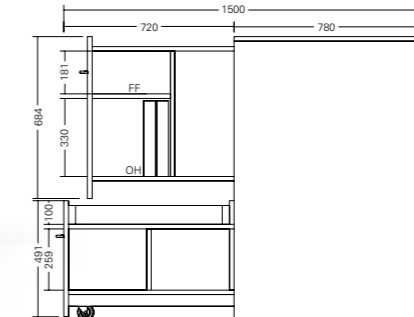

Bestellnr.: ELC056

H 1200 x B 400 x T 800 mm, offen T 1500 mm
Twintower für beidseitige Nutzung

Ausstattung Innenkorpus oben:

- 2 Fächer mit festem Fachboden pro Seite

Ausstattung Innenkorpus unten:

- Sitzkissen
- 1 Fach pro Seite



Bestellnr. wie abgebildet:
ELCO57 (Twintower)

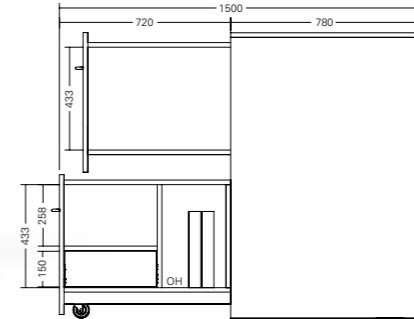

Bestellnr.: ELC057

H 1200 x B 500 x T 800 mm, offen T 1500 mm
Twintower für beidseitige Nutzung

Ausstattung Innenkorpus oben rechts:

- 2 Fächer
- 1 DIN A4-Schublade 3 HE

Ausstattung Innenkorpus unten links:

- 2 Fächer
- 1 DIN A4-Schublade 3 HE



Bestellnr. wie abgebildet:
ELCO58.L (linke Ausführung)

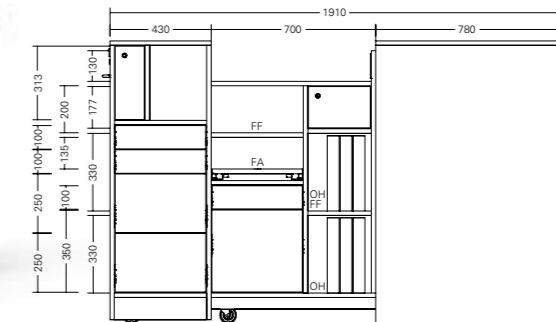

Bestellnr.: ELC058.X

H 1200 x B 500 x T 1210 mm, offen T 1910 mm

Ausstattung Außenkorpus vorne:

- 1 Fach
- 1 Postfach abschließbar und Posteinwurfschlitze an der Frontseite
- 2 DIN A4-Schubladen 2 HE
- 2 DIN A4-Schubladen 5 HE

Ausstattung Innenkorpus mitte:

- Flip mit 1 Schuko-Steckdose, 2 USB-Buchsen, 2 RJ45-Buchsen, Cat. 6, 8-polig
- 1 Wertfach abschließbar
- 2 Fächer mit festem Fachboden
- 2 Fächer mit festem Fachboden und 1 ausziehbarer Fachboden
- 1 DIN A4-Schublade 2 HE
- 1 DIN A4-Schublade 7 HE

elneos® orgatower – groß



Bestellnr. wie abgebildet:
ELCO59.L (linke Ausführung)

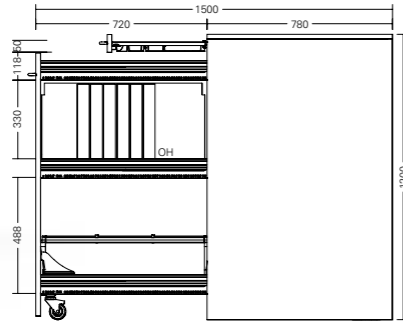

Bestellnr.: ELCO59.X

H 1200 x B 430 x T 800 mm, offen T 1500 mm

Ausstattung Innenkorpus:

- 1 Materialauszug
- 1 Auszug mit 3 Schubladen
- 1 Ordnerbodeneinsatz mit Sichtblende
- 1 Hängeregistereinsatz mit 2 Trennstegen



Bestellnr. wie abgebildet:
ELCO60.L (linke Ausführung)

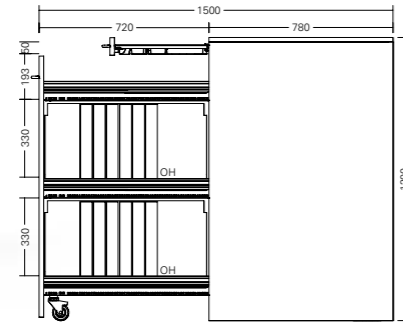

Bestellnr.: ELCO60.X

H 1200 x B 430 x T 800 mm, offen T 1500 mm

Ausstattung Innenkorpus:

- 1 Materialauszug
- 1 Auszug mit 3 Schubladen
- 2 Ordnerbodeneinsätze mit Sichtblende



Bestellnr. wie abgebildet:
ELCO61 (Twintower)

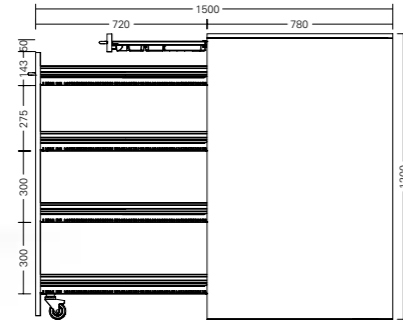

Bestellnr.: ELCO61

H 1200 x B 430 x T 800 mm, offen T 1500 mm

Twintower für beidseitige Nutzung

Ausstattung Innenkorpus:

- 1 Materialauszug
- 1 Auszug mit 4 Schubladen



Bestellnr. wie abgebildet:
ELCO62 (Twintower)

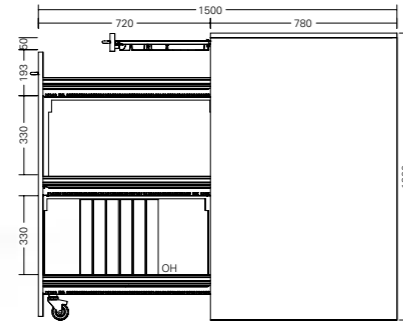

Bestellnr.: ELCO62

H 1200 x B 430 x T 800 mm, offen T 1500 mm

Twintower für beidseitige Nutzung

Ausstattung Innenkorpus:

- 1 Materialauszug
- 1 Auszug mit 3 Schubladen
- 2 Ordnerbodeneinsätze 1x rechts, 1x links

elneos® orgatower – groß



Bestellbeispiel oben links

Modell: ELCO44.L (Modell 44, Links),
Frontdekor: ELCOD18 (Walnuß California);

Bestellbeispiel oben mitte

Modell: ELCO53.L (Modell 53, Links),
Frontdekor: ELCOD3 (Chartreuse Grün);

Bestellbeispiel oben rechts

Modell: ELCO61 (Modell 61, Twintower),
Frontdekor: ELCOD15 (Kastanie Wenge);

Bestellbeispiel unten links

Modell: ELCO51.L (Modell 51, Links),
Frontdekor: ELCOD1 (Frontweiß);

Impressum

erfi Ernst Fischer GmbH + Co.KG
Alte Poststraße 8, 72250 Freudenstadt, Germany
Phone +49 (0) 7441 9144-0
Telefax +49 (0) 7441 9144-477
erfi@erfi.de
www.erfi.de

Produktgestaltung: erfi-Designteam
Werbekonzeption: Prof. Petra Müller-Csernetzky

Technische und formale Änderungen vorbehalten.
Der Katalog beinhaltet Abbildungen, die Sonderausstattung enthalten können.

EOT-0219-MC01



erfi Ernst Fischer GmbH + Co.KG
Alte Poststrasse 8
72250 Freudenstadt • Germany
Phone +49 (0) 7441 9144-0
Telefax +49 (0) 7441 9144-477
erfi@erfi.de • www.erfi.de